

PREGÃO ELETRÔNICO Nº.056/2024.

PROPOSTAS APRESENTADAS.



Aceitação das Propostas

Processo

Número: 056/2024	Número do Processo Interno: 03209.2024
Modalidade: Pregão	Tipo Julgamento: Menor Preço
Abertura: 06/12/2024 - 10:01	Orgão: SECRETARIA MUNICIPAL DE SAÚDE.
Município: Caxias / MA	

Legenda da Variação Percentual

Variação em vermelho: Mais de 50% de variação de preços em relação ao valor referência.
Variação em amarelo: Entre 20% e 50% de variação de preços em relação ao valor referência.
Variação em verde: Até 20% de variação de preços em relação ao valor referência.

1 - ARMÁRIO - MATERIAL DE CONFECÇÃO EM AÇO, DIMENSÕES ALTURA DE 100 A 210 CM X LARGURA DE 70 A 110 CM, COM 03 OU 04 PRATELEIRAS, CAPACIDADE MÍNIMA DA PRATELEIRA: 20KG. | Valor Referência: R\$ 1.056,00

Lance	Valor Total	Variação %	Modelo	Marca/Fabricante	Validade	Ação
R\$ 1.400,00	R\$ 21.000,00	32,5758 %	PA1,5 CHAPA 26 (100103)	NOBRE	120	✓ ✗
Detalhe: ARMÁRIO - MATERIAL DE CONFECÇÃO EM AÇO, DIMENSÕES ALTURA DE 100 A 210 CM X LARGURA DE 70 A 110 CM, COM 03 OU 04 PRATELEIRAS, CAPACIDADE MÍNIMA DA PRATELEIRA: 20KG.						
R\$ 1.056,00	R\$ 15.840,00	0,0000 %	100101	NOBRE/NOB RE	60	✓ ✗
Detalhe: "ARMÁRIO - MATERIAL DE CONFECÇÃO EM AÇO, DIMENSÕES ALTURA DE 100 A 210 CM X LARGURA DE 70 A 110 CM, COM 03 OU 04 PRATELEIRAS, CAPACIDADE MÍNIMA DA PRATELEIRA: 20KG."						
R\$ 1.056,00	R\$ 15.840,00	0,0000 %	EXECUTIVO	NOBRE/	60	✓ ✗
Detalhe: "ARMÁRIO - MATERIAL DE CONFECÇÃO EM AÇO, DIMENSÕES ALTURA DE 100 A 210 CM X LARGURA DE 70 A 110 CM, COM 03 OU 04 PRATELEIRAS, CAPACIDADE MÍNIMA DA PRATELEIRA: 20KG."						

R\$ 1.020,00 R\$ 15.300,00 -3,4091 PA75 NOBRE 60 ✓ ✗
%

Detalhe: ARMÁRIO - MATERIAL DE CONFECCÃO EM AÇO, DIMENSÕES ALTURA DE 100 A 210 CM X LARGURA DE 70 A 110 CM, COM 03 OU 04 PRATELEIRAS, CAPACIDADE MÍNIMA DA PRATELEIRA: 20KG.

R\$ 1.056,00 R\$ 15.840,00 0,0000 % UNIDADE MODELO 60 ✓ ✗
MÓVEIS

Detalhe: ARMÁRIO - MATERIAL DE CONFECCÃO EM AÇO, DIMENSÕES ALTURA DE 100 A 210 CM X LARGURA DE 70 A 110 CM, COM 03 OU 04 PRATELEIRAS, CAPACIDADE MÍNIMA DA PRATELEIRA: 20KG.

R\$ 953,04 R\$ 14.295,60 -9,7500 MODELO MOVEIS MODELO 60 ✓ ✗
%

Detalhe: ARMÁRIO - MATERIAL DE CONFECCÃO EM AÇO, DIMENSÕES ALTURA DE 100 A 210 CM X LARGURA DE 70 A 110 CM, COM 03 OU 04 PRATELEIRAS, CAPACIDADE MÍNIMA DA PRATELEIRA: 20KG.

R\$ 1.056,00 R\$ 15.840,00 0,0000 % AR - 02 MODELO 60 ✓ ✗
MOVEIS

Detalhe: ARMÁRIO - MATERIAL DE CONFECCÃO EM AÇO, DIMENSÕES ALTURA DE 100 A 210 CM X LARGURA DE 70 A 110 CM, COM 03 OU 04 PRATELEIRAS, CAPACIDADE MÍNIMA DA PRATELEIRA: 20KG. Observações: Declara, sob as pena da lei, que nos preços contidos na proposta já estão incluídos todos os custos e despesas, tais como e sem se limitar a: custos diretos e indiretos, transporte (fretes), impostos, tributos incidentes, taxa de administração, materiais, serviços, encargos sociais, trabalhistas, seguros, lucro e outros necessários ao cumprimento integral do objeto deste Edital e seus Anexos. Declara sob as pena da lei que todos os produtos são novos e nunca foram usados e com garantia de 12 (doze) meses contra qualquer defeito de fruição e fabricação ou de que possa resultar danos a terceiros, bem com a quem deles faça uso sob pena de constatada alguma imperfeição, ter os produtos devolvidos e/ou os serviços rejeitos, com imputação das penalidades de Lei à licitante e a quem for considerado responsável. Declara, sob as pena da lei, que os bens objeto desta licitação estarão em pleno atendimento as Normas da ABTN e demais legislação pertinente ao objeto licitado.

R\$ 1.056,00 R\$ 15.840,00 0,0000 % ARMÁRIO DE AÇO SÓ AÇO 60 ✓ ✗

Detalhe: ARMÁRIO - MATERIAL DE CONFECCÃO EM AÇO, DIMENSÕES ALTURA DE 100 A 210 CM X LARGURA DE 70 A 110 CM, COM 03 OU 04 PRATELEIRAS, CAPACIDADE MÍNIMA DA PRATELEIRA: 20KG.

R\$ 1.056,00 R\$ 15.840,00 0,0000 % pa80 nobre 90 ✓ ✗

Detalhe: ARMÁRIO - MATERIAL DE CONFECCÃO EM AÇO, DIMENSÕES ALTURA DE 100 A 210 CM X LARGURA DE 70 A 110 CM, COM 03 OU 04 PRATELEIRAS, CAPACIDADE MÍNIMA DA PRATELEIRA: 20KG.

2 - ARMÁRIO VITRINE - ARMÁRIO DO TIPO VITRINE COM PORTA PARA GUARDA DE MATERIAIS OU MEDICAMENTOS. | Valor Referência: R\$

1.657,00

CCL
FLS. 414
A

Lance	Valor Total	Variação %	Modelo	Marca/Fabricante	Validade	Ação
R\$ 1.650,00	R\$ 6.600,00	-0,4225 %	AP190 SL	PANDIN	120	✓ ✗
Detalhe: ARMÁRIO VITRINE ARMÁRIO DO TIPO VITRINE COM PORTA PARA GUARDA DE MATERIAIS OU MEDICAMENTOS.						
R\$ 1.654,00	R\$ 6.616,00	-0,1811 %	0110FAP	RS/RS	60	✓ ✗
Detalhe: "ARMÁRIO VITRINE 13 ARMÁRIO DO TIPO VITRINE COM PORTA PARA GUARDA DE MATERIAIS OU MEDICAMENTOS."						
R\$ 1.657,00	R\$ 6.628,00	0,0000 %	CASA MEDICA/	CASA MEDICA/	60	✓ ✗
Detalhe: "ARMÁRIO VITRINE 13 ARMÁRIO DO TIPO VITRINE COM PORTA PARA GUARDA DE MATERIAIS OU MEDICAMENTOS."						
R\$ 1.650,00	R\$ 6.600,00	-0,4225 %	ARMARIO VITRINE	CASAMEDIC A	60	✓ ✗
Detalhe: ARMÁRIO VITRINE 13 ARMÁRIO DO TIPO VITRINE COM PORTA PARA GUARDA DE MATERIAIS OU MEDICAMENTOS						
R\$ 1.657,00	R\$ 6.628,00	0,0000 %	UNIDADE	MODELO MÓVEIS	60	✓ ✗
Detalhe: ARMÁRIO VITRINE - ARMÁRIO DO TIPO VITRINE COM PORTA PARA GUARDA DE MATERIAIS OU MEDICAMENTOS.						
R\$ 1.495,44	R\$ 5.981,76	-9,7502 %	MODELO MOVEIS	MODELO MOVEIS	60	✓ ✗
Detalhe: ARMÁRIO VITRINE - ARMÁRIO DO TIPO VITRINE COM PORTA PARA GUARDA DE MATERIAIS OU MEDICAMENTOS.						
R\$ 1.657,00	R\$ 6.628,00	0,0000 %	PRÓPRIA	PRÓPRIA	60	✓ ✗
Detalhe: ARMÁRIO VITRINE 13 ARMÁRIO DO TIPO VITRINE COM PORTA PARA GUARDA DE MATERIAIS OU MEDICAMENTOS MARCA PRÓPRIA MODELO PRÓPRIA						
R\$ 1.657,00	R\$ 6.628,00	0,0000 %	ARV - 02	MODELO MOVEIS	60	✓ ✗

Detalhe: ARMÁRIO VITRINE 13 ARMÁRIO DO TIPO VITRINE COM PORTA PARA GUARDA DE MATERIAIS OU MEDICAMENTOS

Declara, sob as pena da lei, que nos preços contidos na proposta já estão incluídos todos os custos e despesas, tais como e sem se limitar a: custos diretos e indiretos, transporte (fretes), impostos, tributos incidentes, taxa de administração, materiais, serviços, encargos sociais, trabalhistas, seguros, lucro e outros necessários ao cumprimento integral do objeto deste Edital e seus Anexos. Declara sob as pena da lei que todos os produtos são novos e nunca foram usados e com garantia de 12 (doze) meses contra qualquer defeito de fruição e fabricação ou de que possa resultar danos a terceiros, bem com a quem deles faça uso sob pena de constatada alguma imperfeição, ter os produtos devolvidos e/ou os serviços rejeitos, com imputação das penalidades de Lei à licitante e a quem for considerado responsável. Declara, sob as pena da lei, que os bens objeto desta licitação estarão em pleno atendimento as Normas da ABTN e demais legislação pertinente ao objeto licitado.

R\$ 1.657,00	R\$ 6.628,00	0,0000 %	REF. 042	ALFRS / ALFRS	60	✓	✗
--------------	--------------	----------	----------	------------------	----	---	---

Detalhe: ARMÁRIO VITRINE 13 ARMÁRIO DO TIPO VITRINE COM PORTA PARA GUARDA DE MATERIAIS OU MEDICAMENTOS

R\$ 1.657,00	R\$ 6.628,00	0,0000 %	ARMARIO VITRINE	RS MÓVEIS	60	✓	✗
--------------	--------------	----------	--------------------	-----------	----	---	---

Detalhe: ARMÁRIO VITRINE 13 ARMÁRIO DO TIPO VITRINE COM PORTA PARA GUARDA DE MATERIAIS OU MEDICAMENTOS.

R\$ 1.657,00	R\$ 6.628,00	0,0000 %	vitrine	portal	90	✓	✗
--------------	--------------	----------	---------	--------	----	---	---

Detalhe: ARMÁRIO VITRINE 13 ARMÁRIO DO TIPO VITRINE COM PORTA PARA GUARDA DE MATERIAIS OU MEDICAMENTOS.

R\$ 1.843,00	R\$ 7.372,00	11,2251 %	1 Porta	Armário vitrine	60	✓	✗
--------------	--------------	-----------	---------	--------------------	----	---	---

Detalhe: ARMÁRIO VITRINE ARMÁRIO DO TIPO VITRINE COM PORTA PARA GUARDA DE MATERIAIS OU MEDICAMENTOS.

Q

3 - AR CONDICIONADO - SPLITCAPACIDADE/CICLO: 9.000 A 12.000 BTUs/QUENTE E FRIO | Valor Referência: R\$ 1.843,00

Lance	Valor Total	Variação %	Modelo	Marca/Fabricante	Validade	Ação
R\$ 1.663,31	R\$ 24.949,65	-9,7499 %	HISENSE	HISENSE	60	✓ ✗

Detalhe: AR CONDICIONADO - SPLITCAPACIDADE/CICLO: 9.000 A 12.000 BTUs/QUENTE E FRIO

R\$ 2.600,00	R\$ 39.000,00
--------------	---------------

41,0743 9.000 BTU/H ELGIN 60 ✓ ✗

% INVERTER Q/F

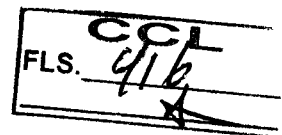

Detalhe: AR CONDICIONADO - SPLITCAPACIDADE/CICLO: 9.000 A 12.000 BTUs/QUENTE E FRIO

4 - BALDE A PEDAL - MATERIAL DE CONFECCÃO EM AÇO, CAPACIDADE DE 30L ATÉ 49L | Valor Referência: R\$ 327,00

Lance	Valor Total	Variação %	Modelo	Marca/Fabricante	Validade	Ação
R\$ 420,00	R\$ 6.720,00	28,4404 %	AGATA INOX 30L	MOR	120	✓ ✗
Detalhe: BALDE A PEDAL - MATERIAL DE CONFECCÃO EM AÇO, CAPACIDADE DE 30L ATÉ 49L						
R\$ 327,00	R\$ 5.232,00	0,0000 %	LP-006	ECOBIN/EC OBIN	60	✓ ✗
Detalhe: "BALDE A PEDAL - MATERIAL DE CONFECCÃO EM AÇO, CAPACIDADE DE 30L ATÉ 49L"						
R\$ 327,00	R\$ 5.232,00	0,0000 %	PI30	JSN/	60	✓ ✗
Detalhe: "BALDE A PEDAL - MATERIAL DE CONFECCÃO EM AÇO, CAPACIDADE DE 30L ATÉ 49L"						
R\$ 325,00	R\$ 5.200,00	-0,6116 %	30LT	Metalúrgica Salvação	60	✓ ✗
Detalhe: BALDE A PEDAL - MATERIAL DE CONFECCÃO EM AÇO, CAPACIDADE DE 30L						
R\$ 327,00	R\$ 5.232,00	0,0000 %	UNIDADE	BRINOX	60	✓ ✗
Detalhe: BALDE A PEDAL - MATERIAL DE CONFECCÃO EM AÇO, CAPACIDADE DE 30L ATÉ 49L						
R\$ 295,12	R\$ 4.721,92	-9,7492 %	MODELO MOVEIS	MODELO MOVEIS	60	✓ ✗
Detalhe: BALDE A PEDAL - MATERIAL DE CONFECCÃO EM AÇO, CAPACIDADE DE 30L ATÉ 49L						
R\$ 325,00	R\$ 5.200,00	-0,6116 %	INOX	INOX	60	✓ ✗

Detalhe: BALDE A PEDAL - MATERIAL DE CONFECCÃO EM AÇO, CAPACIDADE DE 30L ATÉ 49L

FLS. 977

5 - BIOMBO - MATERIAL DE CONFECCÃO EM AÇO INOXIDÁVEL, TAMANHO TRIPLO, COM RODÍZIOS | Valor Referência: R\$ 876,00

Lance	Valor Total	Variação %	Modelo	Marca/Fabricante	Validade	Ação
R\$ 876,00	R\$ 13.140,00	0,0000 %	lv 03i	levita/hospi bio	90	✓ ✗
Detalhe: BIOMBO - material de confecção em aço inoxidável, tamanho triplo, com rodízios MODELO: LV 03i 13 MARCA: LEVITA 13 REGISTRO NA ANVISA: DISPENSADO						
R\$ 876,00	R\$ 13.140,00	0,0000 %	0103AI	RS/RS	60	✓ ✗
Detalhe: "BIOMBO - MATERIAL DE CONFECCÃO EM AÇO INOXIDÁVEL, TAMANHO TRIPLO, COM RODÍZIOS"						
R\$ 876,00	R\$ 13.140,00	0,0000 %	CASA MEDICA/	CASA MEDICA/	60	✓ ✗
Detalhe: "BIOMBO - MATERIAL DE CONFECCÃO EM AÇO INOXIDÁVEL, TAMANHO TRIPLO, COM RODÍZIOS"						
R\$ 875,00	R\$ 13.125,00	-0,1142 %	BIOMBO TRIPLO	CASAMEDIC A	60	✓ ✗
Detalhe: BIOMBO - MATERIAL DE CONFECCÃO EM AÇO INOXIDÁVEL, TAMANHO TRIPLO, COM RODÍZIOS						
R\$ 876,00	R\$ 13.140,00	0,0000 %	UNIDADE	MODELO MÓVEIS	60	✓ ✗
Detalhe: BIOMBO - MATERIAL DE CONFECCÃO EM AÇO INOXIDÁVEL, TAMANHO TRIPLO, COM RODÍZIOS						
R\$ 790,59	R\$ 11.858,85	-9,7500 %	MODELO MOVEIS	MODELO MOVEIS	60	✓ ✗
Detalhe: BIOMBO - MATERIAL DE CONFECCÃO EM AÇO INOXIDÁVEL, TAMANHO TRIPLO, COM RODÍZIOS						
R\$ 850,00	R\$ 12.750,00	-2,9680 %	Biombo	Fisiomedica	60	✓ ✗

Detalhe: Marca: Fisiomédica Modelo: Biombo com 3 Faces Inox 13 ref. 319.1 Descrição: Construído 1Ccom tubos de aço inox de 374 1D, Bandeira em PVC, pés com rodízios de 2", medidas 2.0 com x 1.80 alt. Registro ANVISA: Isento Validade da proposta: 60 dias / Prazo de garantia; 12 meses.

R\$ 876,00	R\$ 13.140,00	0,0000 %	MMH - 28	MODELO	60	✓	✗
				MOVEIS			

Detalhe: BIOMBO - MATERIAL DE CONFECÇÃO EM AÇO INOXIDÁVEL, TAMANHO TRIPLO, COM RODÍZIOS Observações: Declara, sob as pena da lei, que nos preços contidos na proposta já estão incluídos todos os custos e despesas, tais como e sem se limitar a: custos diretos e indiretos, transporte (fretes), impostos, tributos incidentes, taxa de administração, materiais, serviços, encargos sociais, trabalhistas, seguros, lucro e outros necessários ao cumprimento integral do objeto deste Edital e seus Anexos. Declara sob as pena da lei que todos os produtos são novos e nunca foram usados e com garantia de 12 (doze) meses contra qualquer defeito de fruição e fabricação ou de que possa resultar danos a terceiros, bem com a quem deles faça uso sob pena de constatada alguma imperfeição, ter os produtos devolvidos e/ou os serviços rejeitos, com imputação das penalidades de Lei à licitante e a quem for considerado responsável. Declara, sob as pena da lei, que os bens objeto desta licitação estarão em pleno atendimento as Normas da ABTN e demais legislação pertinente ao objeto licitado.

R\$ 876,00	R\$ 13.140,00	0,0000 %	ALF B3T I	ALFRS /	60	✓	✗
				ALFRS			

Detalhe: BIOMBO - MATERIAL DE CONFECÇÃO EM AÇO INOXIDÁVEL, TAMANHO TRIPLO, COM RODÍZIOS

R\$ 875,00	R\$ 13.125,00	-0,1142 %	RENASCER	RENASCER	60	✓	✗
------------	---------------	-----------	----------	----------	----	---	---

Detalhe: BIOMBO - MATERIAL DE CONFECÇÃO EM AÇO INOXIDÁVEL, TAMANHO TRIPLO, COM RODÍZIOS

R\$ 876,00	R\$ 13.140,00	0,0000 %	triplo	portal	90	✓	✗
------------	---------------	----------	--------	--------	----	---	---

Detalhe: BIOMBO - MATERIAL DE CONFECÇÃO EM AÇO INOXIDÁVEL, TAMANHO TRIPLO, COM RODÍZIOS

(Handwritten mark)

6 - BALANÇA ANTROPOMÉTRICA INFANTIL - EQUIPAMENTO EM AÇO PARA PESAGEM PROJETADO ESPECIFICAMENTE PARA MEDIR O PESO DE BEBÊS E CRIANÇAS PEQUENAS COM MEDIDOR DE ALTURA | Valor Referência: R\$ 1.054,00

Lance	Valor Total	Variação %	Modelo	Marca/Fabricante	Validade	Ação
R\$ 1.000,00	R\$ 10.000,00	-5,1233 %	Ramuza Baby 6	Ramuza Baby 6	90	✓ ✗

Detalhe: BALANÇA ANTROPOMÉTRICA INFANTIL 13 EQUIPAMENTO EM AÇO PARA PESAGEM PROJETADO ESPECIFICAMENTE PARA MEDIR O PESO DE BEBÊS E CRIANÇAS PEQUENAS COM MEDIDOR DE ALTURA

R\$ 1.154,00	R\$ 11.540,00	9,4877 %	DPR CL 15 - SEM COLCHÃO Capacidade 15kg/	ramuza	60	✓	✗
--------------	---------------	----------	--	--------	----	---	---

FLS. 918

Detalhe: BALANÇA ANTROPOMÉTRICA INFANTIL EQUIPAMENTO EM AÇO PARA PESAGEM PROJETADO ESPECIFICAMENTE PARA MEDIR O PESO DE BEBÊS E CRIANÇAS PEQUENAS COM MEDIDOR DE ALTURA

R\$ 1.450,00	R\$ 14.500,00	37,5712 %	MOBILE BABY ELP -25BB	BALMAK	120	✓	✗
--------------	---------------	-----------	--------------------------	--------	-----	---	---

Detalhe: BALANÇA ANTROPOMÉTRICA INFANTIL EQUIPAMENTO EM AÇO PARA PESAGEM PROJETADO ESPECIFICAMENTE PARA MEDIR O PESO DE BEBÊS E CRIANÇAS PEQUENAS COM MEDIDOR DE ALTURA

R\$ 1.054,00	R\$ 10.540,00	0,0000 %	ELP-25BB	RS/RS	60	✓	✗
--------------	---------------	----------	----------	-------	----	---	---

Detalhe: "BALANÇA ANTROPOMÉTRICA INFANTIL 13 EQUIPAMENTO EM AÇO PARA PESAGEM PROJETADO ESPECIFICAMENTE PARA MEDIR O PESO DE BEBÊS E CRIANÇAS PEQUENAS COM MEDIDOR DE ALTURA"

R\$ 1.054,00	R\$ 10.540,00	0,0000 %	ELP-25BBA	BALMAK/	60	✓	✗
--------------	---------------	----------	-----------	---------	----	---	---

Detalhe: "BALANÇA ANTROPOMÉTRICA INFANTIL 13 EQUIPAMENTO EM AÇO PARA PESAGEM PROJETADO ESPECIFICAMENTE PARA MEDIR O PESO DE BEBÊS E CRIANÇAS PEQUENAS COM MEDIDOR DE ALTURA"

R\$ 1.030,00	R\$ 10.300,00	-2,2770 %	ELP25BBC	BALMAK	60	✓	✗
--------------	---------------	-----------	----------	--------	----	---	---

Detalhe: BALANÇA ANTROPOMÉTRICA INFANTIL 13 EQUIPAMENTO EM AÇO PARA PESAGEM PROJETADO ESPECIFICAMENTE PARA MEDIR O PESO DE BEBÊS E CRIANÇAS PEQUENAS COM MEDIDOR DE ALTURA

R\$ 1.054,00	R\$ 10.540,00	0,0000 %	WELMY	WELMY	60	✓	✗
--------------	---------------	----------	-------	-------	----	---	---

Detalhe: BALANÇA ANTROPOMÉTRICA INFANTIL 13 EQUIPAMENTO EM AÇO PARA PESAGEM PROJETADO ESPECIFICAMENTE PARA MEDIR O PESO DE BEBÊS E CRIANÇAS PEQUENAS COM MEDIDOR DE ALTURA

R\$ 1.054,00	R\$ 10.540,00	0,0000 %	UNIDADE	WELMY	60	✓	✗
--------------	---------------	----------	---------	-------	----	---	---

Detalhe: BALANÇA ANTROPOMÉTRICA INFANTIL - EQUIPAMENTO EM AÇO PARA PESAGEM PROJETADO ESPECIFICAMENTE PARA MEDIR O PESO DE BEBÊS E CRIANÇAS PEQUENAS COM MEDIDOR DE ALTURA

R\$ 951,24 R\$ 9.512,40 -9,7495 WELMY WELMY 60
%

✓ X

CCL
FLS. 420

Detalhe: BALANÇA ANTROPOMÉTRICA INFANTIL - EQUIPAMENTO EM AÇO PARA PESAGEM PROJETADO ESPECIFICAMENTE PARA MEDIR O PESO DE BEBÊS E CRIANÇAS PEQUENAS COM MEDIDOR DE ALTURA

R\$ 1.050,00 R\$ 10.500,00 -0,3795 ramuza baby 90
%

✓ X

Detalhe: BALANÇA ANTROPOMÉTRICA INFANTIL 13 EQUIPAMENTO EM AÇO PARA PESAGEM PROJETADO ESPECIFICAMENTE PARA MEDIR O PESO DE BEBÊS E CRIANÇAS PEQUENAS COM MEDIDOR DE ALTURA

R\$ 1.054,00 R\$ 10.540,00 0,0000 % ELP25BB BALMAK 60

✓ X

Detalhe: BALANÇA ANTROPOMÉTRICA INFANTIL 13 EQUIPAMENTO EM AÇO PARA PESAGEM PROJETADO ESPECIFICAMENTE PARA MEDIR O PESO DE BEBÊS E CRIANÇAS PEQUENAS COM MEDIDOR DE ALTURA

R\$ 1.054,00 R\$ 10.540,00 0,0000 % LD230 BABY LIDER / 60
LIDER
BALANÇAS

✓ X

Detalhe: BALANÇA ANTROPOMÉTRICA INFANTIL; EQUIPAMENTO EM AÇO PARA PESAGEM PROJETADO ESPECIFICAMENTE PARA MEDIR O PESO DE BEBÊS E CRIANÇAS PEQUENAS COM MEDIDOR DE ALTURA MARCA: LIDER, FABRICANTE LIDER BALANÇAS, MODELO: LD230 BABY PROCEDÊNCIA NACIONAL CERTIFICADA, APROVADA E AFERIDA PELO IPEM/INMETRO. PRAZO DE VALIDADE DA PROPOSTA 60 (sessenta) dias, a contar da data de sua apresentação. PAGAMENTO 30 (trinta) dias, a partir da data da apresentação, pela Contratada, da Nota Fiscal. ENTREGA 30 (trinta) dias corridos, contados a partir do recebimento da ordem de fornecimento. GARANTIA 24 (vinte e quatro) meses. Registro Ministério da Saude/Anvisa Produto não Classificado para saúde pela ANVISA, segundo RDC n 260 e NOTA TÉCNICA N 03/2012/GQUIP/GGTPS/ANVISA. Declaramos conhecer e nos submeter a todas as cláusulas, condições e obrigações estabelecidas no edital de licitação e seus anexos e ainda que nossa proposta atende integralmente as especificações contidas no edital. Declaramos estarem inclusos todos os custos e despesas, tais como diretos e indiretos, tributos incidentes, taxa de administração, materiais, serviços, encargos sociais e trabalhistas, seguros, embalagens, lucro, frete, carga e descarga, instalação e treinamento se constante em edital e outros necessários ao cumprimento integral do objeto desta licitação. O projeto, fabricação e testes dos equipamentos estão de acordo com as normas de Projeto e Fabricação de Equipamentos similares da ABNT - Associação Brasileira de Normas Técnicas e aprovadas pela portaria do INMETRO sob nº 217/2019 e 318/2024.

R\$ 1.054,00 R\$ 10.540,00 0,0000 %

BALMAK-ELP- 25BBAC 25KG ANTROPOMETRIC A E	BALMAK- ELP-25BBAC 25KG ANTROPOME TRICA E	060	✓ X
--	---	-----	-----

FLS. 927

Detalhe: BALANÇA ANTROPOMÉTRICA INFANTIL 13 EQUIPAMENTO EM AÇO PARA PESAGEM PROJETADO ESPECIFICAMENTE PARA MEDIR O PESO DE BEBÊS E CRIANÇAS PEQUENAS COM MEDIDOR DE ALTURA

R\$ 1.054,00	R\$ 10.540,00	0,0000 %	ELP 25BBA	BALMAK	60	✓ X
--------------	---------------	----------	-----------	--------	----	-----

Detalhe: BALANÇA ANTROPOMÉTRICA INFANTIL 13 EQUIPAMENTO EM AÇO PARA PESAGEM PROJETADO ESPECIFICAMENTE PARA MEDIR O PESO DE BEBÊS E CRIANÇAS PEQUENAS COM MEDIDOR DE ALTURA

7 - BANQUETA - MATERIAL DE CONFECÇÃO AÇO INOXIDÁVEL, ASSENTO GIRATÓRIO, REGULAGEM DE ALTURA POSSUI. | Valor Referência: R\$ 650,00

Lance	Valor Total	Varição %	Modelo	Marca/Fabricante	Validade	Ação
R\$ 650,00	R\$ 6.500,00	0,0000 %	0380AI	RS/RS	60	✓ X
Detalhe: BANQUETA - MATERIAL DE CONFECÇÃO AÇO INOXIDÁVEL, ASSENTO GIRATÓRIO, REGULAGEM DE ALTURA POSSUI.						
R\$ 650,00	R\$ 6.500,00	0,0000 %	CASA MEDICA/	CASA MEDICA/	60	✓ X
Detalhe: "BANQUETA - MATERIAL DE CONFECÇÃO AÇO INOXIDÁVEL, ASSENTO GIRATÓRIO, REGULAGEM DE ALTURA POSSUI."						
R\$ 650,00	R\$ 6.500,00	0,0000 %	MOCHO	LIFENOX	60	✓ X
Detalhe: BANQUETA - MATERIAL DE CONFECÇÃO AÇO INOXIDÁVEL, ASSENTO GIRATÓRIO, REGULAGEM DE ALTURA POSSUI.						
R\$ 630,00	R\$ 6.300,00	-3,0769 %	BANQUETA	CASAMEDIC A	60	✓ X
Detalhe: BANQUETA - MATERIAL DE CONFECÇÃO AÇO INOXIDÁVEL, ASSENTO GIRATÓRIO, REGULAGEM DE ALTURA POSSUI.						
R\$ 650,00	R\$ 6.500,00	0,0000 %	RENASCER	RENASCER	60	✓ X

Detalhe: BANQUETA - MATERIAL DE CONFECCÃO AÇO INOXIDÁVEL, ASSENTO GIRATÓRIO, REGULAGEM DE ALTURA POSSUI

R\$ 650,00 R\$ 6.500,00 0,0000 % UNIDADE MODELO 60 ✓ ✗
MÓVEIS

FLS. 995
922
A

Detalhe: BANQUETA - MATERIAL DE CONFECCÃO AÇO INOXIDÁVEL, ASSENTO GIRATÓRIO, REGULAGEM DE ALTURA POSSUI.

R\$ 586,63 R\$ 5.866,30 -9,7492 % WELMY WELMY 60 ✓ ✗

Detalhe: BANQUETA - MATERIAL DE CONFECCÃO AÇO INOXIDÁVEL, ASSENTO GIRATÓRIO, REGULAGEM DE ALTURA POSSUI.

R\$ 600,00 R\$ 6.000,00 -7,6923 % Banqueta Fisiomedica 60 ✓ ✗

Detalhe: Marca: Fisiomédica Modelo: Banqueta Giratória em Aço Inox 13 ref. 894.0 Descrição: Construída em tubo de aço Inox (3/4 1D) com acabamento polido, assento em Inox com 32cm de diâmetro, regulagem por rosca, de 350 a 550 mm, apoio para os pés, 4 pés com rodízios de 2 Registro ANVISA: Isento

R\$ 650,00 R\$ 6.500,00 0,0000 % PRÓPRIA PRÓPRIA 60 ✓ ✗

Detalhe: BANQUETA - MATERIAL DE CONFECCÃO AÇO INOXIDÁVEL, ASSENTO GIRATÓRIO, REGULAGEM DE ALTURA POSSUI. MARCA PRÓPRIA MODELO PRÓPRIA ANVISA ISENTO

R\$ 650,00 R\$ 6.500,00 0,0000 % MMH - 186 MODELO 60 ✓ ✗
MOVEIS

Detalhe: BANQUETA - MATERIAL DE CONFECCÃO AÇO INOXIDÁVEL, ASSENTO GIRATÓRIO, REGULAGEM DE ALTURA POSSUI. Observações:

Declara, sob as pena da lei, que nos preços contidos na proposta já estão incluídos todos os custos e despesas, tais como e sem se limitar a: custos diretos e indiretos, transporte (fretes), impostos, tributos incidentes, taxa de administração, materiais, serviços, encargos sociais, trabalhistas, seguros, lucro e outros necessários ao cumprimento integral do objeto deste Edital e seus Anexos. Declara sob as pena da lei que todos os produtos são novos e nunca foram usados e com garantia de 12 (doze) meses contra qualquer defeito de fruição e fabricação ou de que possa resultar danos a terceiros, bem com a quem deles faça uso sob pena de constatada alguma imperfeição, ter os produtos devolvidos e/ou os serviços rejeitos, com imputação das penalidades de Lei à licitante e a quem for considerado responsável. Declara, sob as pena da lei, que os bens objeto desta licitação estarão em pleno atendimento as Normas da ABTN e demais legislação pertinente ao objeto licitado. (A)

R\$ 650,00 R\$ 6.500,00 0,0000 % SM SM 60 ✓ ✗

Detalhe: BANQUETA - MATERIAL DE CONFECCÃO AÇO INOXIDÁVEL, ASSENTO GIRATÓRIO, REGULAGEM DE ALTURA POSSUI.

R\$ 650,00 R\$ 6.500,00 0,0000 % aço portal 90

✓ ✕

CCL
FLS. 423

Detalhe: BANQUETA - MATERIAL DE CONFECÇÃO AÇO INOXIDÁVEL, ASSENTO GIRATÓRIO, REGULAGEM DE ALTURA POSSUI.

8 - BRACADEIRA PARA INJEÇÃO - DISPOSITIVO PARA APOIO/DESCANSO DO BRAÇO DURANTE A APLICAÇÃO DE LÍQUIDOS INTRAVENOSOS E COLETA DE SANGUE. MATERIAL DE CONFECÇÃO (ESTRUTURA/APOIO DO BRAÇO): AÇO INOXIDÁVEL/AÇO INOXIDÁVELTIPO: PEDESTAL ALTURA REGULÁVEL. | Valor Referência: R\$ 331,00

Lance	Valor Total	Variação %	Modelo	Marca/Fabricante	Validade	Ação
R\$ 331,00	R\$ 2.648,00	0,0000 %	0180AI	RS/RS	60	✓ ✕
<p>Detalhe: "BRACADEIRA PARA INJEÇÃO - DISPOSITIVO PARA APOIO/DESCANSO DO BRAÇO DURANTE A APLICAÇÃO DE LÍQUIDOS INTRAVENOSOS E COLETA DE SANGUE. MATERIAL DE CONFECÇÃO (ESTRUTURA/APOIO DO BRAÇO): AÇO INOXIDÁVEL/AÇO INOXIDÁVELTIPO: PEDESTAL ALTURA REGULÁVEL."</p>						
R\$ 331,00	R\$ 2.648,00	0,0000 %	CASA MEDICA/	CASA MEDICA/	60	✓ ✕
<p>Detalhe: "BRACADEIRA PARA INJEÇÃO - DISPOSITIVO PARA APOIO/DESCANSO DO BRAÇO DURANTE A APLICAÇÃO DE LÍQUIDOS INTRAVENOSOS E COLETA DE SANGUE. MATERIAL DE CONFECÇÃO (ESTRUTURA/APOIO DO BRAÇO): AÇO INOXIDÁVEL/AÇO INOXIDÁVELTIPO: PEDESTAL ALTURA REGULÁVEL."</p>						
R\$ 330,00	R\$ 2.640,00	-0,3021 %	BRAÇADEIRA	LIFENOX	60	✓ ✕
<p>Detalhe: BRACADEIRA PARA INJEÇÃO - DISPOSITIVO PARA APOIO/DESCANSO DO BRAÇO DURANTE A APLICAÇÃO DE LÍQUIDOS INTRAVENOSOS E COLETA DE SANGUE. MATERIAL DE CONFECÇÃO (ESTRUTURA/APOIO DO BRAÇO): AÇO INOXIDÁVEL/AÇO INOXIDÁVELTIPO: PEDESTAL ALTURA REGULÁVEL.</p>						
R\$ 320,00	R\$ 2.560,00	-3,3233 %	BRAÇADEIRA	CASAMEDIC A	60	✓ ✕
<p>Detalhe: BRACADEIRA PARA INJEÇÃO - DISPOSITIVO PARA APOIO/DESCANSO DO BRAÇO DURANTE A APLICAÇÃO DE LÍQUIDOS INTRAVENOSOS E COLETA DE SANGUE. MATERIAL DE CONFECÇÃO (ESTRUTURA/APOIO DO BRAÇO): AÇO INOXIDÁVEL/AÇO INOXIDÁVELTIPO: PEDESTAL ALTURA REGULÁVEL</p>						
R\$ 331,00	R\$ 2.648,00	0,0000 %	RENASCER	RENASCER	60	✓ ✕

Detalhe: BRACADEIRA PARA INJEÇÃO - DISPOSITIVO PARA APOIO/DESCANSO DO BRAÇO DURANTE A APLICAÇÃO DE LÍQUIDOS INTRAVENOSOS E COLETA DE SANGUE. MATERIAL DE CONFECÇÃO (ESTRUTURA/APOIO DO BRAÇO): AÇO INOXIDÁVEL/AÇO INOXIDÁVELTIPO: PEDESTAL ALTURA REGULÁVEL

R\$ 298,73 R\$ 2.389,84 -9,7492
%
MODELO MOVEIS MODELO
MOVEIS 60 ✓ ✗

CCL
FLS. 954/A

Detalhe: BRACADEIRA PARA INJEÇÃO - DISPOSITIVO PARA APOIO/DESCANSO DO BRAÇO DURANTE A APLICAÇÃO DE LÍQUIDOS INTRAVENOSOS E COLETA DE SANGUE. MATERIAL DE CONFECÇÃO (ESTRUTURA/APOIO DO BRAÇO): AÇO INOXIDÁVEL/AÇO INOXIDÁVELTIPO: PEDESTAL ALTURA REGULÁVEL.

R\$ 300,00 R\$ 2.400,00 -9,3656
%
Braçadeira p/
Injeção Fisiomedica 60 ✓ ✗

Detalhe: Marca: Fisiomédica Modelo: Braçadeira p/ Injeção (Aço Inox) 13 ref. 526.6 Descrição: Base em tubo 30 x 20 coluna tubo redondo de 7/8 com acabamento polido, haste e concha em aço inox altura regulável, Opção: concha acolchoada. Registro ANVISA: Isento conforme RDC 260 Validade da proposta: 60 dias / Prazo de garantia; 12 meses.

R\$ 331,00 R\$ 2.648,00 0,0000 % PE2761 PORTAL 60 ✓ ✗

Detalhe: BRACADEIRA PARA INJEÇÃO - DISPOSITIVO PARA APOIO/DESCANSO DO BRAÇO DURANTE A APLICAÇÃO DE LÍQUIDOS INTRAVENOSOS E COLETA DE SANGUE. MATERIAL DE CONFECÇÃO (ESTRUTURA/APOIO DO BRAÇO): AÇO INOXIDÁVEL/AÇO INOXIDÁVELTIPO: PEDESTAL ALTURA REGULÁVEL MARCA PORTAL MODELO PE2761 ANVISA 82247860011

R\$ 331,00 R\$ 2.648,00 0,0000 % MMH - 130 MODELO
MOVEIS 60 ✓ ✗

Detalhe: BRACADEIRA PARA INJEÇÃO - DISPOSITIVO PARA APOIO/DESCANSO DO BRAÇO DURANTE A APLICAÇÃO DE LÍQUIDOS INTRAVENOSOS E COLETA DE SANGUE. MATERIAL DE CONFECÇÃO (ESTRUTURA/APOIO DO BRAÇO): AÇO INOXIDÁVEL/AÇO INOXIDÁVELTIPO: PEDESTAL ALTURA REGULÁVEL. Observações: Declara, sob as pena da lei, que nos preços contidos na proposta já estão incluídos todos os custos e despesas, tais como e sem se limitar a: custos diretos e indiretos, transporte (fretes), impostos, tributos incidentes, taxa de administração, materiais, serviços, encargos sociais, trabalhistas, seguros, lucro e outros necessários ao cumprimento integral do objeto deste Edital e seus Anexos. Declara sob as pena da lei que todos os produtos são novos e nunca foram usados e com garantia de 12 (doze) meses contra qualquer defeito de fruição e fabricação ou de que possa resultar danos a terceiros, bem com a quem deles faça uso sob pena de constatada alguma imperfeição, ter os produtos devolvidos e/ou os serviços rejeitos, com imputação das penalidades de Lei à licitante e a quem for considerado responsável. Declara, sob as pena da lei, que os bens objeto desta licitação estarão em pleno atendimento as Normas da ABTN e demais legislação pertinente ao objeto licitado.

R\$ 331,00 R\$ 2.648,00 0,0000 % ALF B01 ALFRS /
ALFRS 60 ✓ ✗

Detalhe: BRACADEIRA PARA INJEÇÃO - DISPOSITIVO PARA APOIO/DESCANSO DO BRAÇO DURANTE A APLICAÇÃO DE LÍQUIDOS INTRAVENOSOS E COLETA DE SANGUE. MATERIAL DE CONFECCÃO (ESTRUTURA/APOIO DO BRAÇO): AÇO INOXIDÁVEL/AÇO INOXIDÁVELTIPO: PEDESTAL ALTURA REGULÁVEL.

CGL
FLS. 425

R\$ 330,00	R\$ 2.640,00	-0,3021 %	RENASCER	RENASCER	60	✓	✗
------------	--------------	--------------	----------	----------	----	---	---

Detalhe: BRACADEIRA PARA INJEÇÃO - DISPOSITIVO PARA APOIO/DESCANSO DO BRAÇO DURANTE A APLICAÇÃO DE LÍQUIDOS INTRAVENOSOS E COLETA DE SANGUE. MATERIAL DE CONFECCÃO (ESTRUTURA/APOIO DO BRAÇO): AÇO INOXIDÁVEL/AÇO INOXIDÁVELTIPO: PEDESTAL ALTURA REGULÁVEL

R\$ 331,00	R\$ 2.648,00	0,0000 %	BRAÇADEIRA PARA INJEÇÃO	RS MÓVEIS	60	✓	✗
------------	--------------	----------	----------------------------	-----------	----	---	---

Detalhe: BRACADEIRA PARA INJEÇÃO - DISPOSITIVO PARA APOIO/DESCANSO DO BRAÇO DURANTE A APLICAÇÃO DE LÍQUIDOS INTRAVENOSOS E COLETA DE SANGUE. MATERIAL DE CONFECCÃO (ESTRUTURA/APOIO DO BRAÇO): AÇO INOXIDÁVEL/AÇO INOXIDÁVELTIPO: PEDESTAL ALTURA REGULÁVEL.

R\$ 331,00	R\$ 2.648,00	0,0000 %	aço	portal	90	✓	✗
------------	--------------	----------	-----	--------	----	---	---

Detalhe: BRACADEIRA PARA INJEÇÃO - DISPOSITIVO PARA APOIO/DESCANSO DO BRAÇO DURANTE A APLICAÇÃO DE LÍQUIDOS INTRAVENOSOS E COLETA DE SANGUE. MATERIAL DE CONFECCÃO (ESTRUTURA/APOIO DO BRAÇO): AÇO INOXIDÁVEL/AÇO INOXIDÁVELTIPO: PEDESTAL ALTURA REGULÁVEL.

9 - CADEIRA - MATERIAL DE CONFECCÃO AÇO OU FERRO PINTADO, BRAÇOS NÃO POSSUI, REGULAGEM DE ALT NÃO POSSUI, RODÍZIOS NÃO POSSUI, ASSENTO E ENCOSTO: ESTOFADO. | Valor Referência: R\$ 216,00

Lance	Valor Total	Variação %	Modelo	Marca/Fabricante	Validade	Ação
R\$ 380,00	R\$ 9.120,00	75,9259 %	PALITO (SF001)	NOBRE	120	✓ ✗
Detalhe: CADEIRA - MATERIAL DE CONFECCÃO AÇO OU FERRO PINTADO, BRAÇOS NÃO POSSUI, REGULAGEM DE ALT NÃO POSSUI, RODÍZIOS NÃO POSSUI, ASSENTO E ENCOSTO: ESTOFADO.						
R\$ 216,00	R\$ 5.184,00	0,0000 %	/SF-001	NOBRE	60	✓ ✗
Detalhe: "CADEIRA - MATERIAL DE CONFECCÃO AÇO OU FERRO PINTADO, BRAÇOS NÃO POSSUI, REGULAGEM DE ALT NÃO POSSUI, RODÍZIOS NÃO POSSUI, ASSENTO E ENCOSTO: ESTOFADO."						

FLS. 996
426
A

R\$ 212,00	R\$ 5.088,00	-1,8519 %	FIXA	NOBRE	60	✓	✗
------------	--------------	-----------	------	-------	----	---	---

Detalhe: CADEIRA - MATERIAL DE CONFECÇÃO AÇO OU FERRO PINTADO, BRAÇOS NÃO POSSUI, REGULAGEM DE ALT NÃO POSSUI, RODÍZIOS NÃO POSSUI, ASSENTO E ENCOSTO: ESTOFADO

R\$ 216,00	R\$ 5.184,00	0,0000 %	UNIDADE	MODELO	60	✓	✗
				MÓVEIS			

Detalhe: CADEIRA - MATERIAL DE CONFECÇÃO AÇO OU FERRO PINTADO, BRAÇOS NÃO POSSUI, REGULAGEM DE ALT NÃO POSSUI, RODÍZIOS NÃO POSSUI, ASSENTO E ENCOSTO: ESTOFADO.

R\$ 194,94	R\$ 4.678,56	-9,7500 %	MODELO MOVEIS	MODELO	60	✓	✗
				MOVEIS			

Detalhe: CADEIRA - MATERIAL DE CONFECÇÃO AÇO OU FERRO PINTADO, BRAÇOS NÃO POSSUI, REGULAGEM DE ALT NÃO POSSUI, RODÍZIOS NÃO POSSUI, ASSENTO E ENCOSTO: ESTOFADO.

R\$ 216,00	R\$ 5.184,00	0,0000 %	ESCT - 01	MODELO	60	✓	✗
				MOVEIS			

Detalhe: CADEIRA - MATERIAL DE CONFECÇÃO AÇO OU FERRO PINTADO, BRAÇOS NÃO POSSUI, REGULAGEM DE ALT NÃO POSSUI, RODÍZIOS NÃO POSSUI, ASSENTO E ENCOSTO: ESTOFADO. Observações: Declara, sob as pena da lei, que nos preços contidos na proposta já estão incluídos todos os custos e despesas, tais como e sem se limitar a: custos diretos e indiretos, transporte (fretes), impostos, tributos incidentes, taxa de administração, materiais, serviços, encargos sociais, trabalhistas, seguros, lucro e outros necessários ao cumprimento integral do objeto deste Edital e seus Anexos. Declara sob as pena da lei que todos os produtos são novos e nunca foram usados e com garantia de 12 (doze) meses contra qualquer defeito de fruição e fabricação ou de que possa resultar danos a terceiros, bem com a quem deles faça uso sob pena de constatada alguma imperfeição, ter os produtos devolvidos e/ou os serviços rejeitos, com imputação das penalidades de Lei à licitante e a quem for considerado responsável. Declara, sob as pena da lei, que os bens objeto desta licitação estarão em pleno atendimento as Normas da ABTN e demais legislação pertinente ao objeto licitado.

R\$ 216,00	R\$ 5.184,00	0,0000 %	REF. 010	ALFRS /	60	✓	✗
				ALFRS			

Detalhe: CADEIRA - MATERIAL DE CONFECÇÃO AÇO OU FERRO PINTADO, BRAÇOS NÃO POSSUI, REGULAGEM DE ALT NÃO POSSUI, RODÍZIOS NÃO POSSUI, ASSENTO E ENCOSTO: ESTOFADO.

R\$ 216,00	R\$ 5.184,00	0,0000 %	fixa	nobre	90	✓	✗
------------	--------------	----------	------	-------	----	---	---

Detalhe: CADEIRA - MATERIAL DE CONFECÇÃO AÇO OU FERRO PINTADO, BRAÇOS NÃO POSSUI, REGULAGEM DE ALT NÃO POSSUI, RODÍZIOS NÃO POSSUI, ASSENTO E ENCOSTO: ESTOFADO.

10 - CADEIRA PARA OBESO - ESTRUTURA AÇO OU FERRO PINTADO, MATERIAL DE CONFECÇÃO ESTOFADO, COM RODÍZIOS, COM BRAÇOS. |

Valor Referência: R\$ 2.013,00

Lance	Valor Total	Variação %	Modelo	Marca/Fabricante	Validade	Ação
R\$ 2.013,00	R\$ 14.091,00	0,0000 %	RS-OB01	RS/RS	60	✓ ✗
Detalhe: CADEIRA PARA OBESO - ESTRUTURA AÇO OU FERRO PINTADO, MATERIAL DE CONFECÇÃO ESTOFADO, COM RODÍZIOS, COM BRAÇOS						
R\$ 2.013,00	R\$ 14.091,00	0,0000 %	/DIRETOR	NOBRE	60	✓ ✗
Detalhe: CADEIRA PARA OBESO - ESTRUTURA AÇO OU FERRO PINTADO, MATERIAL DE CONFECÇÃO ESTOFADO, COM RODÍZIOS, COM BRAÇOS						
R\$ 2.010,00	R\$ 14.070,00	-0,1490 %	CADEIROBESO	CASAMEDIC A	60	✓ ✗
Detalhe: CADEIRA PARA OBESO - ESTRUTURA AÇO OU FERRO PINTADO, MATERIAL DE CONFECÇÃO ESTOFADO, COM RODÍZIOS, COM BRAÇOS						
R\$ 1.816,73	R\$ 12.717,11	-9,7501 %	MODELO MOVEIS	MODELO MOVEIS	60	✓ ✗
Detalhe: CADEIRA PARA OBESO - ESTRUTURA AÇO OU FERRO PINTADO, MATERIAL DE CONFECÇÃO ESTOFADO, COM RODÍZIOS, COM BRAÇOS.						
R\$ 2.013,00	R\$ 14.091,00	0,0000 %	ESCT - 18	MODELO MOVEIS	60	✓ ✗
Detalhe: Observações: Declara, sob as pena da lei, que nos preços contidos na proposta já estão incluídos todos os custos e despesas, tais como e sem se limitar a: custos diretos e indiretos, transporte (fretes), impostos, tributos incidentes, taxa de administração, materiais, serviços, encargos sociais, trabalhistas, seguros, lucro e outros necessários ao cumprimento integral do objeto deste Edital e seus Anexos. Declara sob as pena da lei que todos os produtos são novos e nunca foram usados e com garantia de 12 (doze) meses contra qualquer defeito de fruição e fabricação ou de que possa resultar danos a terceiros, bem com a quem deles faça uso sob pena de constatada alguma imperfeição, ter os produtos devolvidos e/ou os serviços rejeitos, com imputação das penalidades de Lei à licitante e a quem for considerado responsável. Declara, sob as pena da lei, que os bens objeto desta licitação estarão em pleno atendimento as Normas da ABTN e demais legislação pertinente ao objeto licitado.						
R\$ 2.013,00	R\$ 14.091,00	0,0000 %	ALF CO 004	ALFRS / ALFRS	60	✓ ✗

Detalhe: CADEIRA PARA OBESO - ESTRUTURA AÇO OU FERRO PINTADO, MATERIAL DE CONFECCÃO ESTOFADO, COM RODÍZIOS, COM BRAÇOS.

CCL
FLS. 428
A

R\$ 2.013,00 R\$ 14.091,00 0,0000 % CADEIRA PARA RS MÓVEIS 60 ✓ X
OBESO

Detalhe: CADEIRA PARA OBESO - ESTRUTURA AÇO OU FERRO PINTADO, MATERIAL DE CONFECCÃO ESTOFADO, COM RODÍZIOS, COM BRAÇOS.

11 - CAMARA PARA CONSERVAÇÃO DE IMUNOBIOLÓGICOS A ENERGIA - A CÂMARA FRIA POSITIVA FUNCIONA DE 2°C A 8°C COM TEMPERATURA CONTROLADA E HOMOGÊNEA. GARANTE A QUALIDADE E EFICÁCIA VACINAS, EXAMES, BOLSAS DE SANGUE, MEDICAMENTOS E OUTROS MATERIAIS TERMOLÁBEIS. ASSIM, SUBSTITUI A GELADEIRA DE VACINAS DOMÉSTICA E GARANTE A QUALIDADE E EFICÁCIA DOS MATERIAIS ARMAZENADOS. A CÂMARA VERTICAL DE 420 LITROS REGISTRA OS DADOS DE TODO O PERÍODO DA CONSERVAÇÃO E POSSUI SISTEMA DE ALARMES EM CASOS DE ANORMALIDADE. TAMBÉM DISPÕE DE OPCIONAIS, COM TECNOLOGIA ELBER MEDICAL, QUE PERMITEM O MONITORAMENTO REMOTO DA CÂMARA, E EM CASOS DE QUEDA DE ENERGIA, SISTEMA DE BATERIAS COM ATÉ 72 HORAS DE AUTONOMIA.
(Cota Principal) | Valor Referência: R\$ 23.904,00

Lance	Valor Total	Variação %	Modelo	Marca/Fabricante	Validade	Ação
R\$ 33.100,00	R\$ 99.300,00	38,4705 %	elber	elber	60	✓ X

Detalhe: CAMARA PARA CONSERVAÇÃO DE IMUNOBIOLÓGICOS A ENERGIA - A CÂMARA FRIA POSITIVA FUNCIONA DE 2°C A 8°C COM TEMPERATURA CONTROLADA E HOMOGÊNEA. GARANTE A QUALIDADE E EFICÁCIA VACINAS, EXAMES, BOLSAS DE SANGUE, MEDICAMENTOS E OUTROS MATERIAIS TERMOLÁBEIS. ASSIM, SUBSTITUI A GELADEIRA DE VACINAS DOMÉSTICA E GARANTE A QUALIDADE E EFICÁCIA DOS MATERIAIS ARMAZENADOS. A CÂMARA VERTICAL DE 420 LITROS REGISTRA OS DADOS DE TODO O PERÍODO DA CONSERVAÇÃO E POSSUI SISTEMA DE ALARMES EM CASOS DE ANORMALIDADE. TAMBÉM DISPÕE DE OPCIONAIS, COM TECNOLOGIA ELBER MEDICAL, QUE PERMITEM O MONITORAMENTO REMOTO DA CÂMARA, E EM CASOS DE QUEDA DE ENERGIA, SISTEMA DE BATERIAS COM ATÉ 72 HORAS DE AUTONOMIA.

R\$ 23.904,00 R\$ 71.712,00 0,0000 % CSV420 ELBER/ELBE 60 ✓ X
R

Detalhe: "CAMARA PARA CONSERVAÇÃO DE IMUNOBIOLÓGICOS A ENERGIA - A CÂMARA FRIA POSITIVA FUNCIONA DE 2°C A 8°C COM TEMPERATURA CONTROLADA E HOMOGÊNEA. GARANTE A QUALIDADE E EFICÁCIA VACINAS, EXAMES, BOLSAS DE SANGUE, MEDICAMENTOS E OUTROS MATERIAIS TERMOLÁBEIS. ASSIM, SUBSTITUI A GELADEIRA DE VACINAS DOMÉSTICA E GARANTE A QUALIDADE E EFICÁCIA DOS MATERIAIS ARMAZENADOS. A CÂMARA VERTICAL DE 420 LITROS REGISTRA OS DADOS DE TODO O PERÍODO DA CONSERVAÇÃO E POSSUI SISTEMA DE ALARMES EM CASOS DE ANORMALIDADE. TAMBÉM DISPÕE DE OPCIONAIS, COM TECNOLOGIA ELBER MEDICAL, QUE PERMITEM O MONITORAMENTO REMOTO DA CÂMARA, E EM CASOS DE QUEDA DE ENERGIA, SISTEMA DE BATERIAS COM ATÉ 72 HORAS DE AUTONOMIA.
(75% Cota Principal)."

R\$ 60.000,00	R\$	151,0040	LABINFARMA /	LABINFARMA	60	✓	✗
	180.000,00	%	LIF 610.450	/ LIF			
				610.450			

FLS. 999

Detalhe: CAMARA PARA CONSERVAÇÃO DE IMUNOBIOLOGICOS A ENERGIA - A CÂMARA FRIA POSITIVA FUNCIONA DE 2°C A 8°C COM TEMPERATURA CONTROLADA E HOMOGÊNEA. GARANTE A QUALIDADE E EFICÁCIA VACINAS, EXAMES, BOLSAS DE SANGUE, MEDICAMENTOS E OUTROS MATERIAIS TERMOLÁBEIS. ASSIM, SUBSTITUI A GELADEIRA DE VACINAS DOMÉSTICA E GARANTE A QUALIDADE E EFICÁCIA DOS MATERIAIS ARMAZENADOS. A CÂMARA VERTICAL DE 420 LITROS REGISTRA OS DADOS DE TODO O PERÍODO DA CONSERVAÇÃO E POSSUI SISTEMA DE ALARMES EM CASOS DE ANORMALIDADE. TAMBÉM DISPÕE DE OPCIONAIS, COM TECNOLOGIA ELBER MEDICAL, QUE PERMITEM O MONITORAMENTO REMOTO DA CÂMARA, E EM CASOS DE QUEDA DE ENERGIA, SISTEMA DE BATERIAS COM ATÉ 72 HORAS DE AUTONOMIA. (75% Cota Principal).

R\$ 21.573,36	R\$ 64.720,08	-9,7500	SOLIDSTEEL	SOLIDSTEEL	60	✓	✗
		%					

Detalhe: CAMARA PARA CONSERVAÇÃO DE IMUNOBIOLOGICOS A ENERGIA - A CÂMARA FRIA POSITIVA FUNCIONA DE 2°C A 8°C COM TEMPERATURA CONTROLADA E HOMOGÊNEA. GARANTE A QUALIDADE E EFICÁCIA VACINAS, EXAMES, BOLSAS DE SANGUE, MEDICAMENTOS E OUTROS MATERIAIS TERMOLÁBEIS. ASSIM, SUBSTITUI A GELADEIRA DE VACINAS DOMÉSTICA E GARANTE A QUALIDADE E EFICÁCIA DOS MATERIAIS ARMAZENADOS. A CÂMARA VERTICAL DE 420 LITROS REGISTRA OS DADOS DE TODO O PERÍODO DA CONSERVAÇÃO E POSSUI SISTEMA DE ALARMES EM CASOS DE ANORMALIDADE. TAMBÉM DISPÕE DE OPCIONAIS, COM TECNOLOGIA ELBER MEDICAL, QUE PERMITEM O MONITORAMENTO REMOTO DA CÂMARA, E EM CASOS DE QUEDA DE ENERGIA, SISTEMA DE BATERIAS COM ATÉ 72 HORAS DE AUTONOMIA.

R\$ 20.000,00	R\$ 60.000,00	-16,3320	PROPRIO	PROPRIA	120	✓	✗
		%					

Detalhe: CAMARA PARA CONSERVAÇÃO DE IMUNOBIOLOGICOS - A CÂMARA FRIA POSITIVA FUNCIONA DE 2°C A 8°C COM TEMPERATURA CONTROLADA E HOMOGÊNEA. GARANTE A QUALIDADE E EFICÁCIA VACINAS, EXAMES, BOLSAS DE SANGUE, MEDICAMENTOS E OUTROS MATERIAIS TERMOLÁBEIS. ASSIM, SUBSTITUI A GELADEIRA DE VACINAS DOMÉSTICA E GARANTE A QUALIDADE E EFICÁCIA DOS MATERIAIS ARMAZENADOS. A CÂMARA VERTICAL DE 420 LITROS REGISTRA OS DADOS DE TODO O PERÍODO DA CONSERVAÇÃO E POSSUI SISTEMA DE ALARMES EM CASOS DE ANORMALIDADE. TAMBÉM DISPÕE DE OPCIONAIS, COM TECNOLOGIA ELBER MEDICAL, QUE PERMITEM O MONITORAMENTO REMOTO DA CÂMARA, E EM CASOS DE QUEDA DE ENERGIA, SISTEMA DE BATERIAS COM ATÉ 72 HORAS DE AUTONOMIA. COM REGISTRO ANVISA. GARANTIA DE 12 MESES.

R\$ 23.900,00	R\$ 71.700,00	-0,0167	NI 1760/500	Novainstru	60	✓	✗
		%		ments/Bunk			
				er			

ELS. 930
COM. 

Detalhe: CAMARA PARA CONSERVAÇÃO DE IMUNOBIOLOGICOS A ENERGIA - A CÂMARA FRIA POSITIVA FUNCIONA DE 2°C A 8°C COM TEMPERATURA CONTROLADA E HOMOGÊNEA. GARANTE A QUALIDADE E EFICÁCIA VACINAS, EXAMES, BOLSAS DE SANGUE, MEDICAMENTOS E OUTROS MATERIAIS TERMOLÁBEIS. ASSIM, SUBSTITUI A GELADEIRA DE VACINAS DOMÉSTICA E GARANTE A QUALIDADE E EFICÁCIA DOS MATERIAIS ARMAZENADOS. A CÂMARA VERTICAL DE 500 LITROS REGISTRA OS DADOS DE TODO O PERÍODO DA CONSERVAÇÃO E POSSUI SISTEMA DE ALARMES EM CASOS DE ANORMALIDADE. TAMBÉM DISPÕE DE OPCIONAIS, QUE PERMITEM O MONITORAMENTO REMOTO DA CÂMARA, E EM CASOS DE QUEDA DE ENERGIA, SISTEMA DE BATERIAS COM ATÉ 72 HORAS DE AUTONOMIA. REGISTRO NA ANVSA N° 80265180002.

R\$ 23.904,00	R\$ 71.712,00	0,0000 %	ELBER- Conservadora: CSV 420 litros - 72h	ELBER- Conservador a: CSV 420 litros - 72h	060	✓ ✗
---------------	---------------	----------	--	---	-----	-----



Detalhe: "CAMARA PARA CONSERVAÇÃO DE IMUNOBIOLOGICOS A ENERGIA - OFERTAMOS - Especificações do produto: Câmara para
Conservação de Imunobiológicos, hemoderivados e termolábeis MODELO: CSV 420 - MARCA: ELBER 22 Capacidade: 120 litros úteis ou
27.000 doses. 22 Dimensões: A: 2055mm L: 705mm P: 777mm 22 Câmara interna em aço inoxidável para longa vida útil e perfeita
assepsia. 22 Câmara externa em chapa de aço pintado de branco. 22 5 gavetas com frontal em acrílico . 22 Porta de vidro com sistema
ante embaçamento, com puxador anatômico em material não oxidante de alta resistência. Fechamento automático com vedação de
perfil magnético e guarnição de PVC em todo o perímetro, gaxeta dupla nos quatro lados. 22 Isolamento térmico mínimo de 75 mm nas
paredes em poliuretano injetado expandido livre de CFC. 22 Equipado com 4 rodízios especiais com freio na parte frontal para fácil
travamento. 22 Refrigeração com compressor hermético de baixo consumo com unidade selada e isenta de vibrações, ecologicamente
correta (livre de CFC, gás R134a); 22 Sistema de circulação interna por ar forçado com micro ventiladores, garantindo assim a
homogeneidade da temperatura no interior do gabinete, (gavetas ou prateleiras) com desligamento na abertura da porta; 22 Degelo
automático seco com evaporação de condensado sem trabalho adicional. 22 Painel de Comando: Painel de comando e controle frontal e
superior de fácil acesso e visualização, com display LCD com fundo iluminado com caracteres expandidos para rápida visualização dos
parâmetros, com saída USB e PEN DRIVE, comando (termostato) eletrônico digital microprocessado programável, com ajustes dos
parâmetros através de senha diretamente no display; 22 Exibe no painel LCD simultaneamente as temperaturas de momento, máxima,
mínima com data e hora, nível da carga de bateria, descrição de alertas e alarmes em forma de texto com sinalização áudio visual de
porta aberta, bateria baixa, falta de energia e erro de temperatura. 22 Menu para multi sensores: que permite visualizar
simultaneamente a temperatura em todos os sensores instalados; leitura das temperaturas máxima e mínima diretamente e
simultaneamente no mesmo display. 22 Indicação visual de equipamento ligado, energia utilizada, sem rede elétrica, bateria baixa,
porta aberta, em refrigeração e erro de temperatura; 22 Informações adicionais do Controlador: Permite visualizar temperaturas de
momento, máxima e mínima diretamente no display, data e hora, carga da bateria e mensagens de refrigerando R, erro de temperatura
ERT, porta aberta PA, falta de rede elétrica FRE, bateria baixa BB e falha de sensor FS; Possui registro de dados criptografados. Permite
ajuste de temperatura via set point, possui cadastrado de manutenção preventiva. Permite travamento dos ajustes através de senha.
Controlador com configuração de 03 idiomas. 22 Temperatura de funcionamento: Pré-ajustada entre +2°C e +8°C (controlador permite o
ajuste para outras temperaturas de trabalho) com ajuste decimal de 0,1°C; Temperatura controlada automaticamente a 4°C por solução
diatérmica, indicando exatamente a temperatura do produto armazenado e não do ar do gabinete. 22 Display luminoso com visores
grandes para visualização da temperatura à distância, com número decimal 0,1°C. 22 Sensores: quatro sensores tipo NTC, um imerso em
solução glicerol (simulando temperatura da vacina) e tres sensor interno no ar para o controle da temperatura. 22 Luz de LED interna
de alta capacidade e vida útil com acionamento automático pela abertura da porta ou temporizada com acionamento externo mesmo
com a porta fechada por tempo programável pelo usuário no painel em LCD. 22 Sistemas de alarme: Alarme sonoro, visual e escrito no
painel sempre que a conservadora trabalhar em temperaturas fora do programado (máxima ou mínima), porta aberta, falta de energia e
bateria baixa (dotado de bateria recarregável). 22 É possível interromper os alarmes sonoros e visuais através do acionamento de
qualquer tecla do painel (se a temperatura se mantiver fora do especificado, os alarmes voltam a soar após o tempo pré-determinado).
Imagem ilustrativa. 22 Possui memória para registro das temperaturas de momento, máxima e mínima e de todos os eventos da
conservadora diretamente no painel, mantendo histórico com data e hora com intervalo de tempo programável (acionado por tecla),
com memorização dos dados mesmo na falta de energia elétrica para total segurança do produto armazenado. 22 Permite baixar e
salvar relatórios detalhados com gráficos de temperaturas e de todos os eventos que ocorrem na conservadora em Pen drive através de
conexão USB frontal no painel de controle, independente de computador ou software.

R\$ 23.904,00

R\$ 71.712,00

0,0000 %

bt1100/420

BIOTECNO

90

✓ ✗

CCL
FLS. 432
MEDICAMENTOS E

Detalhe: CAMARA PARA CONSERVAÇÃO DE IMUNOBIOLOGICOS A ENERGIA - A CÂMARA FRIA POSITIVA FUNCIONA DE 2°C A 8°C COM TEMPERATURA CONTROLADA E HOMOGÊNEA. GARANTE A QUALIDADE E EFICÁCIA VACINAS, EXAMES, BOLSAS DE SANGUE, MEDICAMENTOS E OUTROS MATERIAIS TERMOLÁBEIS. ASSIM, SUBSTITUI A GELADEIRA DE VACINAS DOMÉSTICA E GARANTE A QUALIDADE E EFICÁCIA DOS MATERIAIS ARMazenADOS. A CÂMARA VERTICAL DE 420 LITROS REGISTRA OS DADOS DE TODO O PERÍODO DA CONSERVAÇÃO E POSSUI SISTEMA DE ALARMES EM CASOS DE ANORMALIDADE. TAMBÉM DISPÕE DE OPCIONAIS, COM TECNOLOGIA ELBER MEDICAL, QUE PERMITEM O MONITORAMENTO REMOTO DA CÂMARA, E EM CASOS DE QUEDA DE ENERGIA, SISTEMA DE BATERIAS COM ATÉ 72 HORAS DE AUTONOMIA.

12 - CAMARA PARA CONSERVAÇÃO DE IMUNOBIOLOGICOS A ENERGIA - A CÂMARA FRIA POSITIVA FUNCIONA DE 2°C A 8°C COM TEMPERATURA CONTROLADA E HOMOGÊNEA. GARANTE A QUALIDADE E EFICÁCIA VACINAS, EXAMES, BOLSAS DE SANGUE, MEDICAMENTOS E OUTROS MATERIAIS TERMOLÁBEIS. ASSIM, SUBSTITUI A GELADEIRA DE VACINAS DOMÉSTICA E GARANTE A QUALIDADE E EFICÁCIA DOS MATERIAIS ARMazenADOS. A CÂMARA VERTICAL DE 420 LITROS REGISTRA OS DADOS DE TODO O PERÍODO DA CONSERVAÇÃO E POSSUI SISTEMA DE ALARMES EM CASOS DE ANORMALIDADE. TAMBÉM DISPÕE DE OPCIONAIS, COM TECNOLOGIA ELBER MEDICAL, QUE PERMITEM O MONITORAMENTO REMOTO DA CÂMARA, E EM CASOS DE QUEDA DE ENERGIA, SISTEMA DE BATERIAS COM ATÉ 72 HORAS DE AUTONOMIA.

(Cota Reservada) | Valor Referência: R\$ 23.904,00

Lance	Valor Total	Variação %	Modelo	Marca/Fabricante	Validade	Ação
R\$ 23.904,00	R\$ 23.904,00	0,0000 %	CSV420	ELBER/ELBE R	60	✓ ✗

Detalhe: "CAMARA PARA CONSERVAÇÃO DE IMUNOBIOLOGICOS A ENERGIA - A CÂMARA FRIA POSITIVA FUNCIONA DE 2°C A 8°C COM TEMPERATURA CONTROLADA E HOMOGÊNEA. GARANTE A QUALIDADE E EFICÁCIA VACINAS, EXAMES, BOLSAS DE SANGUE, MEDICAMENTOS E OUTROS MATERIAIS TERMOLÁBEIS. ASSIM, SUBSTITUI A GELADEIRA DE VACINAS DOMÉSTICA E GARANTE A QUALIDADE E EFICÁCIA DOS MATERIAIS ARMazenADOS. A CÂMARA VERTICAL DE 420 LITROS REGISTRA OS DADOS DE TODO O PERÍODO DA CONSERVAÇÃO E POSSUI SISTEMA DE ALARMES EM CASOS DE ANORMALIDADE. TAMBÉM DISPÕE DE OPCIONAIS, COM TECNOLOGIA ELBER MEDICAL, QUE PERMITEM O MONITORAMENTO REMOTO DA CÂMARA, E EM CASOS DE QUEDA DE ENERGIA, SISTEMA DE BATERIAS COM ATÉ 72 HORAS DE AUTONOMIA. (25% Cota Reservada)."

R\$ 60.000,00	R\$ 60.000,00	151,0040 %	LABINFARMA / LIF 610.450	LABINFARMA / LIF 610.450	60	✓ ✗
---------------	---------------	------------	-----------------------------	--------------------------------	----	-----

Detalhe: CAMARA PARA CONSERVAÇÃO DE IMUNOBIOLOGICOS A ENERGIA - A CÂMARA FRIA POSITIVA FUNCIONA DE 2°C A 8°C COM TEMPERATURA CONTROLADA E HOMOGÊNEA. GARANTE A QUALIDADE E EFICÁCIA VACINAS, EXAMES, BOLSAS DE SANGUE, MEDICAMENTOS E OUTROS MATERIAIS TERMOLÁBEIS. ASSIM, SUBSTITUI A GELADEIRA DE VACINAS DOMÉSTICA E GARANTE A QUALIDADE E EFICÁCIA DOS MATERIAIS ARMazenADOS. A CÂMARA VERTICAL DE 420 LITROS REGISTRA OS DADOS DE TODO O PERÍODO DA CONSERVAÇÃO E POSSUI SISTEMA DE ALARMES EM CASOS DE ANORMALIDADE. TAMBÉM DISPÕE DE OPCIONAIS, COM TECNOLOGIA ELBER MEDICAL, QUE PERMITEM O MONITORAMENTO REMOTO DA CÂMARA, E EM CASOS DE QUEDA DE ENERGIA, SISTEMA DE BATERIAS COM ATÉ 72 HORAS DE AUTONOMIA.

R\$ 21.573,36 R\$ 21.573,36 -9,7500 SOLIDSTEEL SOLIDSTEEL 60 ✓ ✗
%

GCL
FLS. 733

Detalhe: CAMARA PARA CONSERVAÇÃO DE IMUNOBIOLOGICOS A ENERGIA - A CÂMARA FRIA POSITIVA FUNCIONA DE 2°C A 8°C COM TEMPERATURA CONTROLADA E HOMOGÊNEA. GARANTE A QUALIDADE E EFICÁCIA VACINAS, EXAMES, BOLSAS DE SANGUE, MEDICAMENTOS E OUTROS MATERIAIS TERMOLÁBEIS. ASSIM, SUBSTITUI A GELADEIRA DE VACINAS DOMÉSTICA E GARANTE A QUALIDADE E EFICÁCIA DOS MATERIAIS ARMAZENADOS. A CÂMARA VERTICAL DE 420 LITROS REGISTRA OS DADOS DE TODO O PERÍODO DA CONSERVAÇÃO E POSSUI SISTEMA DE ALARMES EM CASOS DE ANORMALIDADE. TAMBÉM DISPÕE DE OPCIONAIS, COM TECNOLOGIA ELBER MEDICAL, QUE PERMITEM O MONITORAMENTO REMOTO DA CÂMARA, E EM CASOS DE QUEDA DE ENERGIA, SISTEMA DE BATERIAS COM ATÉ 72 HORAS DE AUTONOMIA.

R\$ 23.900,00 R\$ 23.900,00 -0,0167 NI 1760/500 Novainstru 60 ✓ ✗
% ments/Bunker

Detalhe: CAMARA PARA CONSERVAÇÃO DE IMUNOBIOLOGICOS A ENERGIA - A CÂMARA FRIA POSITIVA FUNCIONA DE 2°C A 8°C COM TEMPERATURA CONTROLADA E HOMOGÊNEA. GARANTE A QUALIDADE E EFICÁCIA VACINAS, EXAMES, BOLSAS DE SANGUE, MEDICAMENTOS E OUTROS MATERIAIS TERMOLÁBEIS. ASSIM, SUBSTITUI A GELADEIRA DE VACINAS DOMÉSTICA E GARANTE A QUALIDADE E EFICÁCIA DOS MATERIAIS ARMAZENADOS. A CÂMARA VERTICAL DE 500 LITROS REGISTRA OS DADOS DE TODO O PERÍODO DA CONSERVAÇÃO E POSSUI SISTEMA DE ALARMES EM CASOS DE ANORMALIDADE. TAMBÉM DISPÕE DE OPCIONAIS, QUE PERMITEM O MONITORAMENTO REMOTO DA CÂMARA, E EM CASOS DE QUEDA DE ENERGIA, SISTEMA DE BATERIAS COM ATÉ 72 HORAS DE AUTONOMIA. REGISTRO NA ANVSA N° 80265180002.

R\$ 23.904,00 R\$ 23.904,00 0,0000 % ELBER- ELBER- 060 ✓ ✗
Conservadora: Conservador
CSV 420 litros - a: CSV 420
72h litros - 72h

9

Detalhe: "CAMARA PARA CONSERVAÇÃO DE IMUNOBIOLOGICOS A ENERGIA - OFERTAMOS - Especificações do produto: Câmara para Conservação de Imunobiológicos, hemoderivados e termolábeis MODELO: CSV 420 - MARCA: ELBER 22 Capacidade: 420 litros uteis ou 27.000 doses. 22 Dimensões: A: 2055mm L: 705mm P: 777mm 22 Câmara interna em aço inoxidável para longa vida útil e perfeita assepsia. 22 Câmara externa em chapa de aço pintado de branco. 22 5 gavetas com frontal em acrílico . 22 Porta de vidro com sistema ante embaçamento, com puxador anatômico em material não oxidante de alta resistência. Fechamento automático com vedação de perfil magnético e guarnição de PVC em todo o perímetro, gaxeta dupla nos quatro lados. 22 Isolamento térmico mínimo de 75 mm nas paredes em poliuretano injetado expandido livre de CFC. 22 Equipado com 4 rodízios especiais com freio na parte frontal para fácil travamento. 22 Refrigeração com compressor hermético de baixo consumo com unidade selada e isenta de vibrações, ecologicamente correta (livre de CFC, gás R134a); 22 Sistema de circulação interna por ar forçado com micro ventiladores, garantindo assim a homogeneidade da temperatura no interior do gabinete, (gavetas ou prateleiras) com desligamento na abertura da porta; 22 Degelo automático seco com evaporação de condensado sem trabalho adicional. 22 Painel de Comando: Painel de comando e controle frontal superior de fácil acesso e visualização, com display LCD com fundo iluminado com caracteres expandidos para rápida visualização dos parâmetros, com saída USB e PEN DRIVE, comando (termostato) eletrônico digital microprocessado programável, com ajustes dos parâmetros através de senha diretamente no display; 22 Exibe no painel LCD simultaneamente as temperaturas de momento, máxima, mínima com data e hora, nível da carga de bateria, descrição de alertas e alarmes em forma de texto com sinalização áudio visual de porta aberta, bateria baixa, falta de energia e erro de temperatura. 22 Menu para multi sensores: que permite visualizar simultaneamente a temperatura em todos os sensores instalados; leitura das temperaturas máxima e mínima diretamente e simultaneamente no mesmo display. 22 Indicação visual de equipamento ligado, energia utilizada, sem rede elétrica, bateria baixa, porta aberta, em refrigeração e erro de temperatura; 22 Informações adicionais do Controlador: Permite visualizar temperaturas de momento, máxima e mínima diretamente no display, data e hora, carga da bateria e mensagens de refrigerando R, erro de temperatura ERT, porta aberta PA, falta de rede elétrica FRE, bateria baixa BB e falha de sensor FS; Possui registro de dados criptografados. Permite ajuste de temperatura via set point, possui cadastrado de manutenção preventiva. Permite travamento dos ajustes através de senha. Controlador com configuração de 03 idiomas. 22 Temperatura de funcionamento: Pré-ajustada entre +2°C e +8°C (controlador permite o ajuste para outras temperaturas de trabalho) com ajuste decimal de 0,1°C; Temperatura controlada automaticamente a 4°C por solução diatérmica, indicando exatamente a temperatura do produto armazenado e não do ar do gabinete. 22 Display luminoso com visores grandes para visualização da temperatura à distância, com número decimal 0,1°C. 22 Sensores: quatro sensores tipo NTC, um imerso em solução glicerol (simulando temperatura da vacina) e tres sensor interno no ar para o controle da temperatura. 22 Luz de LED interna de alta capacidade e vida útil com acionamento automático pela abertura da porta ou temporizada com acionamento externo mesmo com a porta fechada por tempo programável pelo usuário no painel em LCD. 22 Sistemas de alarme: Alarme sonoro, visual e escrito no painel sempre que a conservadora trabalhar em temperaturas fora do programado (máxima ou mínima), porta aberta, falta de energia e bateria baixa (dotado de bateria recarregável). 22 É possível interromper os alarmes sonoros e visuais através do acionamento de qualquer tecla do painel (se a temperatura se mantiver fora do especificado, os alarmes voltam a soar após o tempo pré-determinado). Imagem ilustrativa. 22 Possui memória para registro das temperaturas de momento, máxima e mínima e de todos os eventos da conservadora diretamente no painel, mantendo histórico com data e hora com intervalo de tempo programável (acionado por tecla), com memorização dos dados mesmo na falta de energia elétrica para total segurança do produto armazenado. 22 Permite baixar e salvar relatórios detalhados com gráficos de temperaturas e de todos os eventos que ocorrem na conservadora em Pen drive através de conexão USB frontal no painel de controle, independente de computador ou software. 22

Detalhe: CAMARA PARA CONSERVAÇÃO DE IMUNOBIOLOGICOS A ENERGIA - A CÂMARA FRIA POSITIVA FUNCIONA DE 2°C A 8°C COM TEMPERATURA CONTROLADA E HOMOGÊNEA. GARANTE A QUALIDADE E EFICÁCIA VACINAS, EXAMES, BOLSAS DE SANGUE, MEDICAMENTOS E OUTROS MATERIAIS TERMOLÁBEIS. ASSIM, SUBSTITUI A GELADEIRA DE VACINAS DOMÉSTICA E GARANTE A QUALIDADE E EFICÁCIA DOS MATERIAIS ARMAZENADOS. A CÂMARA VERTICAL DE 420 LITROS REGISTRA OS DADOS DE TODO O PERÍODO DA CONSERVAÇÃO E POSSUI SISTEMA DE ALARMES EM CASOS DE ANORMALIDADE. TAMBÉM DISPÕE DE OPCIONAIS, COM TECNOLOGIA ELBER MEDICAL, QUE PERMITEM O MONITORAMENTO REMOTO DA CÂMARA, E EM CASOS DE QUEDA DE ENERGIA, SISTEMA DE BATERIAS COM ATÉ 72 HORAS DE AUTONOMIA.

13 - CARRO DE CURATIVOS - MATERIAL DE CONFECÇÃO AÇO INOXIDAVEL, ACESSÓRIOS: BALDE E BACIA. | Valor Referência: R\$ 1.128,00

Lance	Valor Total	Variação %	Modelo	Marca/Fabricante	Validade	Ação
R\$ 1.128,00	R\$ 4.512,00	0,0000 %	0230AI	RS/RS	60	✓ X
Detalhe: CARRO DE CURATIVOS- MATERIAL DE CONFECÇÃO AÇO INOXIDÁVEL OU ALUMINIO BALDE E BACIA.						
R\$ 1.128,00	R\$ 4.512,00	0,0000 %	CASA MEDICA/	CASA MEDICA/	60	✓ X
Detalhe: "CARRO DE CURATIVOS- MATERIAL DE CONFECÇÃO AÇO INOXIDÁVEL OU ALUMINIO BALDE E BACIA."						
R\$ 1.120,00	R\$ 4.480,00	-0,7092 %	CARRO CURATIVO	QASAMEDIC A	60	✓ X
Detalhe: CARRO DE CURATIVOS- MATERIAL DE CONFECÇÃO AÇO INOXIDÁVEL OU ALUMINIO BALDE E BACIA						
R\$ 1.120,00	R\$ 4.480,00	-0,7092 %	CURATIVO	LIFENOX	60	✓ X
Detalhe: CARRO DE CURATIVOS- MATERIAL DE CONFECÇÃO AÇO INOXIDÁVEL OU ALUMINIO BALDE E BACIA.						
R\$ 1.128,00	R\$ 4.512,00	0,0000 %	MM	MM	60	✓ X
Detalhe: CARRO DE CURATIVOS- MATERIAL DE CONFECÇÃO AÇO INOXIDÁVEL OU ALUMINIO BALDE E BACIA						
R\$ 1.128,00	R\$ 4.512,00	0,0000 %	UNIDADE	MODELO MÓVEIS	60	✓ X
Detalhe: CARRO DE CURATIVOS - MATERIAL DE CONFECÇÃO AÇO INOXIDAVEL, ACESSÓRIOS: BALDE E BACIA.						

R\$ 1.018,02 R\$ 4.072,08 -9,7500 MODELO MOVEIS MODELO 60
% MOVEIS

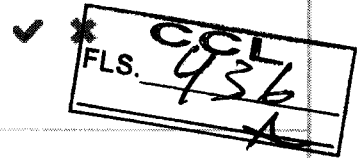

Detalhe: CARRO DE CURATIVOS - MATERIAL DE CONFECÇÃO AÇO INOXIDAVEL, ACESSÓRIOS: BALDE E BACIA.

R\$ 1.050,00 R\$ 4.200,00 -6,9149 Carro Curativo Fisiomedica 60
% ✓ X

Detalhe: Marca: Fisiomédica Modelo: Carros Curativos em Aço Inox, C/ Balde e Bacia ref: 523-1 Descrição: Armação tubular de 3/4, tempo, varandas e suporte para balde e bacia destacáveis totalmente em aço inox, pés com rodízios de 2 1D. Acompanha 01 balde e 01 bacia inoxidável. Dimensões: 390; c: 750; a 800 mm. Dimensões com Balde e Bacia: 390 X 800 X 1050 mm Registro ANVISA: Isento conforme Garantia 12 Meses

R\$ 1.128,00 R\$ 4.512,00 0,0000 % PRÓPRIA PRÓPRIA 60
✓ X

Detalhe: CARRO DE CURATIVOS- MATERIAL DE CONFECÇÃO AÇO INOXIDÁVEL OU ALUMINIO BALDE E BACIA. MARCA PRÓPRIA MODELO PRÓPRIA ANVISA ISENTO

R\$ 1.128,00 R\$ 4.512,00 0,0000 % MMH - 82 MODELO 60
MOVEIS ✓ X

Detalhe: CARRO DE CURATIVOS - MATERIAL DE CONFECÇÃO AÇO INOXIDAVEL, ACESSÓRIOS: BALDE E BACIA. Observações: Declara, sob as pena da lei, que nos preços contidos na proposta já estão incluídos todos os custos e despesas, tais como e sem se limitar a: custos diretos e indiretos, transporte (fretes), impostos, tributos incidentes, taxa de administração, materiais, serviços, encargos sociais, trabalhistas, seguros, lucro e outros necessários ao cumprimento integral do objeto deste Edital e seus Anexos. Declara sob as pena da lei que todos os produtos são novos e nunca foram usados e com garantia de 12 (doze) meses contra qualquer defeito de fruição e fabricação ou de que possa resultar danos a terceiros, bem com a quem deles faça uso sob pena de constatada alguma imperfeição, ter os produtos devolvidos e/ou os serviços rejeitos, com imputação das penalidades de Lei à licitante e a quem for considerado responsável. Declara, sob as pena da lei, que os bens objeto desta licitação estarão em pleno atendimento as Normas da ABTN e demais legislação pertinente ao objeto licitado.

R\$ 1.128,00 R\$ 4.512,00 0,0000 % ALF CC I ALFRS / 60
ALFRS ✓ X

Detalhe: CARRO DE CURATIVOS - MATERIAL DE CONFECÇÃO AÇO INOXIDAVEL, ACESSÓRIOS: BALDE E BACIA.

R\$ 1.125,00 R\$ 4.500,00 -0,2660 METALSOLUTION METASOLUTI 60
% ON ✓ X

Detalhe: CARRO DE CURATIVOS- MATERIAL DE CONFECÇÃO AÇO INOXIDÁVEL OU ALUMINIO BALDE E BACIA

R\$ 1.128,00 R\$ 4.512,00 0,0000 %

CARRO DE RS MÓVEIS 60 ✓ ✕
 CURATIVOS

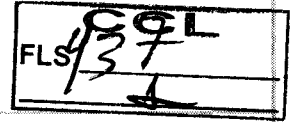

Detalhe: CARRO DE CURATIVOS - MATERIAL DE CONFECCÃO AÇO INOXIDAVEL, ACESSÓRIOS: BALDE E BACIA.

R\$ 1.128,00 R\$ 4.512,00 0,0000 % curativos portal 90 ✓ ✕

Detalhe: CARRO DE CURATIVOS - MATERIAL DE CONFECCÃO AÇO INOXIDAVEL, ACESSÓRIOS: BALDE E BACIA.

14 - CARRO MACA SIMPLES - MATERIAL DE CONFECCÃO AÇO INOXIDÁVEL OU ALUMINIO, COM GRADES LATERAIS. | Valor Referência: R\$ 4.275,00

Lance	Valor Total	Variação %	Modelo	Marca/Fabricante	Validade	Ação
R\$ 4.275,00	R\$ 17.100,00	0,0000 %	lv 10i	levita/hospi bio	90	✓ ✕
Detalhe: CARRO MACA SIMPLES - MATERIAL DE CONFECCÃO AÇO INOXIDÁVEL, COM GRADES LATERAIS MODELO: LV 10i 13 MARCA: LEVITA 13 REGISTRO NA ANVISA: 80970290003						
R\$ 4.275,00	R\$ 17.100,00	0,0000 %	0101AI	RS/RS	60	✓ ✕
Detalhe: "CARRO MACA SIMPLES - MATERIAL DE CONFECCÃO AÇO INOXIDÁVEL OU ALUMINIO, COM GRADES LATERAIS"						
R\$ 4.275,00	R\$ 17.100,00	0,0000 %	CASA MEDICA/	CASA MEDICA/	60	✓ ✕
Detalhe: "CARRO MACA SIMPLES - MATERIAL DE CONFECCÃO AÇO INOXIDÁVEL OU ALUMINIO, COM GRADES LATERAIS"						
R\$ 4.270,00	R\$ 17.080,00	-0,1170 %	CARROMACA	CASAMEDIC A	60	✓ ✕
Detalhe: CARRO MACA SIMPLES - MATERIAL DE CONFECCÃO AÇO INOXIDÁVEL OU ALUMINIO, COM GRADES LATERAIS						
R\$ 4.270,00	R\$ 17.080,00	-0,1170 %	PADIOLA	LIFENOX	60	✓ ✕
Detalhe: CARRO MACA SIMPLES - MATERIAL DE CONFECCÃO AÇO INOXIDÁVEL OU ALUMINIO, COM GRADES LATERAIS						
R\$ 4.275,00	R\$ 17.100,00	0,0000 %	RENASCER	RENASCER	60	

✓ ✕

CCL
FLS. 438
A**Detalhe:** CARRO MACA SIMPLES - MATERIAL DE CONFECÇÃO AÇO INOXIDÁVEL OU ALUMINIO, COM GRADES LATERAISR\$ 4.275,00 R\$ 17.100,00 0,0000 % UNIDADE MODELO 60 ✓ ✕
MÓVEIS**Detalhe:** CARRO MACA SIMPLES - MATERIAL DE CONFECÇÃO AÇO INOXIDÁVEL OU ALUMINIO, COM GRADES LATERAIS.R\$ 3.858,19 R\$ 15.432,76 -9,7499 % MODELO MOVEIS MODELO 60 ✓ ✕
MOVEIS**Detalhe:** CARRO MACA SIMPLES - MATERIAL DE CONFECÇÃO AÇO INOXIDÁVEL OU ALUMINIO, COM GRADES LATERAIS.

R\$ 4.275,00 R\$ 17.100,00 0,0000 % PE2720 PORTAL 60 ✓ ✕

Detalhe: CARRO MACA SIMPLES - MATERIAL DE CONFECÇÃO AÇO INOXIDÁVEL OU ALUMINIO, COM GRADES LATERAIS MARCA PORTAL
MODELO PE2720 ANVISA 82247860008R\$ 4.275,00 R\$ 17.100,00 0,0000 % MMH - 76 MODELO 60 ✓ ✕
MOVEIS**Detalhe:** CARRO MACA SIMPLES - MATERIAL DE CONFECÇÃO AÇO INOXIDÁVEL OU ALUMINIO, COM GRADES LATERAIS. Observações: Declara, sob as pena da lei, que nos preços contidos na proposta já estão incluídos todos os custos e despesas, tais como e sem se limitar a: custos diretos e indiretos, transporte (fretes), impostos, tributos incidentes, taxa de administração, materiais, serviços, encargos sociais, trabalhistas, seguros, lucro e outros necessários ao cumprimento integral do objeto deste Edital e seus Anexos. Declara sob as pena da lei que todos os produtos são novos e nunca foram usados e com garantia de 12 (doze) meses contra qualquer defeito de fruição e fabricação ou de que possa resultar danos a terceiros, bem com a quem deles faça uso sob pena de constatada alguma imperfeição, ter os produtos devolvidos e/ou os serviços rejeitos, com imputação das penalidades de Lei à licitante e a quem for considerado responsável. Declara, sob as pena da lei, que os bens objeto desta licitação estarão em pleno atendimento as Normas da ABTN e demais legislação pertinente ao objeto licitado. 9R\$ 4.275,00 R\$ 17.100,00 0,0000 % ALF-CM I 01 ALFRS / 60 ✓ ✕
ALFRS**Detalhe:** CARRO MACA SIMPLES - MATERIAL DE CONFECÇÃO AÇO INOXIDÁVEL OU ALUMINIO, COM GRADES LATERAIS.R\$ 4.250,00 R\$ 17.000,00 -0,5848 % METALSOLUTION METASOLUTI 60 ✓ ✕
ON**Detalhe:** CARRO MACA SIMPLES - MATERIAL DE CONFECÇÃO AÇO INOXIDÁVEL OU ALUMINIO, COM GRADES LATERAIS

R\$ 4.275,00 R\$ 17.100,00 0,0000 % CARRO MACA RS MÓVEIS 60 ✓ ✗
SIMPLES

Detalhe: CARRO MACA SIMPLES - MATERIAL DE CONFECÇÃO AÇO INOXIDÁVEL OU ALUMINIO, COM GRADES LATERAIS.

FLS. 939

R\$ 4.275,00 R\$ 17.100,00 0,0000 % maca simples portal 90 ✓ ✗

Detalhe: CARRO MACA SIMPLES - MATERIAL DE CONFECÇÃO AÇO INOXIDÁVEL OU ALUMINIO, COM GRADES LATERAIS.

15 - CENTRAL DE NEBULIZAÇÃO - EQUIPAMENTO UTILIZADO PARA NEBULIZAÇÃO E OU INALAÇÃO COM FINS TERAPÊUTICOS. TIPO COMPRESSOR, COM 3 A 4 SAÍDAS, COM SUPORTE COM RODÍZIOS. | Valor Referência: R\$ 2.798,00

Lance	Valor Total	Variação %	Modelo	Marca/Fabricante	Validade	Ação
R\$ 2.798,00	R\$ 11.192,00	0,0000 %	MD400BP	MEDICATE/ MEDICATE	60	✓ ✗
Detalhe: "CENTRAL DE NEBULIZAÇÃO - EQUIPAMENTO UTILIZADO PARA NEBULIZAÇÃO E OU INALAÇÃO COM FINS TERAPÊUTICOS. TIPO COMPRESSOR, COM 3 A 4 SAÍDAS, COM SUPORTE COM RODÍZIOS."						
R\$ 2.795,00	R\$ 11.180,00	-0,1072 %	SAM5004	INALOCLIN	60	✓ ✗
Detalhe: CENTRAL DE NEBULIZAÇÃO - EQUIPAMENTO UTILIZADO PARA NEBULIZAÇÃO E OU INALAÇÃO COM FINS TERAPÊUTICOS. TIPO COMPRESSOR, COM 3 A 4 SAÍDAS, COM SUPORTE COM RODÍZIOS.						
R\$ 2.790,00	R\$ 11.160,00	-0,2859 %	INL 5004 C	INALOCLIN	60	✓ ✗
Detalhe: CENTRAL DE NEBULIZAÇÃO - EQUIPAMENTO UTILIZADO PARA NEBULIZAÇÃO E OU INALAÇÃO COM FINS TERAPÊUTICOS. TIPO COMPRESSOR, COM 3 A 4 SAÍDAS, COM SUPORTE COM RODÍZIOS						
R\$ 2.798,00	R\$ 11.192,00	0,0000 %	MEDICATE	MEDICATE	60	✓ ✗
Detalhe: CENTRAL DE NEBULIZAÇÃO - EQUIPAMENTO UTILIZADO PARA NEBULIZAÇÃO E OU INALAÇÃO COM FINS TERAPÊUTICOS. TIPO COMPRESSOR, COM 3 A 4 SAÍDAS, COM SUPORTE COM RODÍZIOS						
R\$ 2.798,00	R\$ 11.192,00	0,0000 %	UNIDADE	MEDICATE	60	✓ ✗

Detalhe: CENTRAL DE NEBULIZAÇÃO - EQUIPAMENTO UTILIZADO PARA NEBULIZAÇÃO E OU INALAÇÃO COM FINS TERAPÊUTICOS. TIPO COMPRESSOR, COM 3 A 4 SAÍDAS, COM SUPORTE COM RODÍZIOS.

R\$ 2.525,20

R\$ 10.100,80

-9,7498
%

MEDIACATE

MEDIACATE

60

✓

✗

FLS.

CGI
440

Detalhe: CENTRAL DE NEBULIZAÇÃO - EQUIPAMENTO UTILIZADO PARA NEBULIZAÇÃO E OU INALAÇÃO COM FINS TERAPÊUTICOS. TIPO COMPRESSOR, COM 3 A 4 SAÍDAS, COM SUPORTE COM RODÍZIOS.

R\$ 2.798,00

R\$ 11.192,00

0,0000 %

"MARCA:

"MARCA:

060

✓

✗

INALOCLIN

INALOCLIN

MODELO SAM-

MODELO

5004-C REG

SAM- 5004-C

REG

Detalhe: CENTRAL DE NEBULIZAÇÃO - EQUIPAMENTO UTILIZADO PARA NEBULIZAÇÃO E OU INALAÇÃO COM FINS TERAPÊUTICOS. TIPO COMPRESSOR, COM 3 A 4 SAÍDAS, COM SUPORTE COM RODÍZIOS

R\$ 2.798,00

R\$ 11.192,00

0,0000 %

SAM-5004-C

INALOCLIN

60

✓

✗

Detalhe: CENTRAL DE NEBULIZAÇÃO - EQUIPAMENTO UTILIZADO PARA NEBULIZAÇÃO E OU INALAÇÃO COM FINS TERAPÊUTICOS. TIPO COMPRESSOR, COM 3 A 4 SAÍDAS, COM SUPORTE COM RODÍZIOS.

16 - CONCENTRADOR DE OXIGENIO - CONCENTRADOR DE OXIGÊNIO 5LTS/MIN 220V - CÂNULA NASAL - KIT DE NEBULIZAÇÃO - CONEXÃO PARA UMIDIFICADOR - UMIDIFICADOR DE OXIGÊNIO -CONTROLE REMOTO - MANUAL DE INSTRUÇÃO - FILTRO INSTALADO. FLUXO POR LITRO: ATÉ 5 LITROS; PRESSÃO DE SAÍDA: 40/70KPA; CONCENTRAÇÃO DE OXIGÊNIO: 91% ± 4%; CONSUMO DE ENERGIA: 263W; MEDIDAS (A X L X C): 50CM X 39CM X 24,5CM; PESO: 15.5KG. | Valor Referência: R\$ 6.486,00

Lance	Valor Total	Variação %	Modelo	Marca/Fabricante	Validade	Ação
R\$ 6.486,00	R\$ 71.346,00	0,0000 %	8F	GASLIVE/GA SLIVE	60	✓ ✗
<p>Detalhe: "CONCENTRADOR DE OXIGENIO - CONCENTRADOR DE OXIGÊNIO 5LTS/MIN 220V - CÂNULA NASAL - KIT DE NEBULIZAÇÃO - CONEXÃO PARA UMIDIFICADOR - UMIDIFICADOR DE OXIGÊNIO -CONTROLE REMOTO - MANUAL DE INSTRUÇÃO - FILTRO INSTALADO. FLUXO POR LITRO: ATÉ 5 LITROS; PRESSÃO DE SAÍDA: 40/70KPA; CONCENTRAÇÃO DE OXIGÊNIO: 91% ± 4%; CONSUMO DE ENERGIA: 263W; MEDIDAS (A X L X C): 50CM X 39CM X 24,5CM; PESO: 15.5KG."</p>						
R\$ 6.450,00	R\$ 70.950,00					

-0,5570 5LT MERCURY 60 ✓ ✕

FLS. 897

Detalhe: CONCENTRADOR DE OXIGENIO - CONCENTRADOR DE OXIGÊNIO 5LTS/MIN 220V - CÂNULA NASAL - KIT DE NEBULIZAÇÃO - CONEXÃO PARA UMIDIFICADOR - UMIDIFICADOR DE OXIGÊNIO -CONTROLE REMOTO - MANUAL DE INSTRUÇÃO - FILTRO INSTALADO. FLUXO POR LITRO: ATÉ 5 LITROS; PRESSÃO DE SAÍDA: 40/70KPA; CONCENTRAÇÃO DE OXIGÊNIO: 91% ± 4%; CONSUMO DE ENERGIA: 263W; MEDIDAS (A X L X C): 50CM X 39CM X 24,5CM; PESO: 15.5KG.

R\$ 6.486,00 R\$ 71.346,00 0,0000 % GASLIVE / 8F SA GASLIVE / 8F SA 60 ✓ ✕

Detalhe: CONCENTRADOR DE OXIGENIO - CONCENTRADOR DE OXIGÊNIO 5LTS/MIN 220V - CÂNULA NASAL - KIT DE NEBULIZAÇÃO - CONEXÃO PARA UMIDIFICADOR - UMIDIFICADOR DE OXIGÊNIO -CONTROLE REMOTO - MANUAL DE INSTRUÇÃO - FILTRO INSTALADO. FLUXO POR LITRO: ATÉ 5 LITROS; PRESSÃO DE SAÍDA: 40/70KPA; CONCENTRAÇÃO DE OXIGÊNIO: 91% ± 4%; CONSUMO DE ENERGIA: 263W; MEDIDAS (A X L X C): 50CM X 39CM X 24,5CM; PESO: 15.5KG.

R\$ 6.486,00 R\$ 71.346,00 0,0000 % UNIDADE CPAPS 60 ✓ ✕

Detalhe: CONCENTRADOR DE OXIGENIO - CONCENTRADOR DE OXIGÊNIO 5LTS/MIN 220V - CÂNULA NASAL - KIT DE NEBULIZAÇÃO - CONEXÃO PARA UMIDIFICADOR - UMIDIFICADOR DE OXIGÊNIO -CONTROLE REMOTO - MANUAL DE INSTRUÇÃO - FILTRO INSTALADO. FLUXO POR LITRO: ATÉ 5 LITROS, PRESSÃO DE SAÍDA: 40/70KPA, CONCENTRAÇÃO DE OXIGÊNIO: 91% ± 4%, CONSUMO DE ENERGIA: 263W, MEDIDAS (A X L X C): 50CM X 39CM X 24,5CM, PESO: 15.5KG.

R\$ 5.853,62 R\$ 64.389,82 -9,7499 % YUWELL YUWELL 60 ✓ ✕

Detalhe: CONCENTRADOR DE OXIGENIO - CONCENTRADOR DE OXIGÊNIO 5LTS/MIN 220V - CÂNULA NASAL - KIT DE NEBULIZAÇÃO - CONEXÃO PARA UMIDIFICADOR - UMIDIFICADOR DE OXIGÊNIO -CONTROLE REMOTO - MANUAL DE INSTRUÇÃO - FILTRO INSTALADO. FLUXO POR LITRO: ATÉ 5 LITROS, PRESSÃO DE SAÍDA: 40/70KPA, CONCENTRAÇÃO DE OXIGÊNIO: 91% ± 4%, CONSUMO DE ENERGIA: 263W, MEDIDAS (A X L X C): 50CM X 39CM X 24,5CM, PESO: 15.5KG.

R\$ 6.400,00 R\$ 70.400,00 -1,3259 % 5L KONSUNG 60 ✓ ✕

Detalhe: CONCENTRADOR DE OXIGENIO - CONCENTRADOR DE OXIGÊNIO 5LTS/MIN 220V - CÂNULA NASAL - KIT DE NEBULIZAÇÃO - CONEXÃO PARA UMIDIFICADOR - UMIDIFICADOR DE OXIGÊNIO -CONTROLE REMOTO - MANUAL DE INSTRUÇÃO - FILTRO INSTALADO. FLUXO POR LITRO: ATÉ 5 LITROS; PRESSÃO DE SAÍDA: 40/70KPA; CONCENTRAÇÃO DE OXIGÊNIO: 91% ± 4%; CONSUMO DE ENERGIA: 263W; MEDIDAS (A X L X C): 50CM X 39CM X 24,5CM; PESO: 15.5KG.

R\$ 6.486,00 R\$ 71.346,00 0,0000 % EVERFLO PHILIPS 60 ✓ ✕

Detalhe: Concentrador de oxigênio é um equipamento eletrônico que pode estar sujeito a falhas. É recomendado que os pacientes em oxigenoterapia domiciliar tenham um cilindro de reserva em caso de falta de energia ou falha do sistema. O filtro de ar do concentrador de oxigênio não é lavável. Esse filtro deve ser substituído a cada 2 anos, pode ser utilizado para fins veterinários. Tipo de concentrador: Estacionário; Nível de Ruído: 45 Db; Fluxo por litro: até 5 litros; Pressão de saída: 5,5 psi; Concentração de oxigênio: 93% ± 3% de 0,5 a 5 l/min. Modo de fluxo contínuo: de 0,5 a 5 l/min; Alarmes e indicadores: Sonoro e luzes indicadoras Consumo de energia: 120V com OPI (1020002BR): 360 W; 230V com OPI (1020004BR): 290 W Medidas (A x L x C): 58 cm x 38 cm x 24 cm; Peso: 14 Kg; Temperatura de operação: 13°C a 32°C; Altitude em operação: até 2.286 metros; Temperatura de Armazenamento: -34°C a 71°C EAN (Gtin): 606959032750. Anvisa: 10216710219 MARCA: PHILIPS MODELO: EVERFLO

R\$ 6.486,00	R\$ 71.346,00	0,0000 %	80488299007	Foshan Keyhub Electronic Industries Co.	60	✓ ✗
--------------	---------------	----------	-------------	---	----	-----

Detalhe: CONCENTRADOR DE OXIGENIO -CONCENTRADOR DE OXIGÊNIO 5LTS/MIN220V - CÂNULA NASAL - KIT DNEBULIZAÇÃO - CONEXÃO PARAUMIDIFICADOR - UMIDIFICADOR DEOXIGÊNIO -CONTROLE REMOTO -MANUAL DE INSTRUÇÃO - FILTROINSTALADO. FLUXO POR LITRO: ATÉ 5LITROS; PRESSÃO DE SAÍDA: 40/70KPA;CONCENTRAÇÃO DE OXIGÊNIO: 91% ±4%; CONSUMO DE ENERGIA: 263W;MEDIDAS (A X L X C): 50CM X 39CM X24,5CM; PESO: 15.5KG.

R\$ 6.486,00	R\$ 71.346,00	0,0000 %	EVER FLO	PHIPLIPS RESPIRONIC S	60	✓ ✗
--------------	---------------	----------	----------	-----------------------------	----	-----

Detalhe: CONCENTRADOR DE OXIGENIO - CONCENTRADOR DE OXIGÊNIO 5LTS/MIN 220V - CÂNULA NASAL - KIT DE NEBULIZAÇÃO - CONEXÃO PARA UMIDIFICADOR - UMIDIFICADOR DE OXIGÊNIO -CONTROLE REMOTO - MANUAL DE INSTRUÇÃO - FILTRO INSTALADO. FLUXO POR LITRO: ATÉ 5 LITROS; PRESSÃO DE SAÍDA: 40/70KPA; CONCENTRAÇÃO DE OXIGÊNIO: 91% ± 4%; CONSUMO DE ENERGIA: 263W; MEDIDAS (A X L X C): 50CM X 39CM X 24,5CM; PESO: 15.5KG.

17 - CILINDRO DE GASES MEDICINAIS - FORNECE OXIGENAÇÃO. DESCRIÇÃO: CILINDRO PARA OXIGÊNIO MEDICINAL - 1M³ / 7L / 11KG. RECARREGÁVEL, DENTRO DE TODAS AS CERTIFICAÇÕES E NÓRMAS, TENDO COMO PRINCIPAL DIFERENCIAL SEU FÁCIL TRANSPORTE E ACOMODAÇÃO EM QUALQUER SITUAÇÃO. COR PADRÃO ABNT: VERDE. CAPACIDADE: 7 LITROS / 1 M³. PESO 14 KG . ALTURA: 55 CM. DIÂMETRO: 16 CM. CIRCUNFERÊNCIA: 54 CM. | Valor Referência: R\$ 1.489,00

Lance	Valor Total	Variação %	Modelo	Marca/Fabricante	Validade	Ação
R\$ 1.485,00	R\$ 2.970,00	-0,2686 %	7LT	GIFEL	60	✓ ✗

Detalhe: CILINDRO DE GASES MEDICINAIS 13 FORNECE OXIGENAÇÃO. DESCRIÇÃO: CILINDRO PARA OXIGÊNIO MEDICINAL - 1M³ / 7L / 11KG. RECARREGÁVEL, DENTRO DE TODAS AS CERTIFICAÇÕES E NORMAS, TENDO COMO PRINCIPAL DIFERENCIAL SEU FÁCIL TRANSPORTE E ACOMODAÇÃO EM QUALQUER SITUAÇÃO. COR PADRÃO ABNT: VERDE. CAPACIDADE: 7 LITROS / 1 M³. PESO 14 KG . ALTURA: 55 CM. DIÂMETRO: 16 CM. CIRCUNFERÊNCIA: 54 CM

R\$ 1.489,00 R\$ 2.978,00 0,0000 % 07 LTS MAT/ 60 ✓ ✗

CCL
FLS. 443
4

Detalhe: "CILINDRO DE GASES MEDICINAIS 13 FORNECE OXIGENAÇÃO. DESCRIÇÃO: CILINDRO PARA OXIGÊNIO MEDICINAL - 1M³ / 7L / 11KG. RECARREGÁVEL, DENTRO DE TODAS AS CERTIFICAÇÕES E NORMAS, TENDO COMO PRINCIPAL DIFERENCIAL SEU FÁCIL TRANSPORTE E ACOMODAÇÃO EM QUALQUER SITUAÇÃO. COR PADRÃO ABNT: VERDE. CAPACIDADE: 7 LITROS / 1 M³. PESO 14 KG . ALTURA: 55 CM. DIÂMETRO: 16 CM. CIRCUNFERÊNCIA: 54 CM"

R\$ 1.489,00 R\$ 2.978,00 0,0000 % GW GW/ 60 ✓ ✗

Detalhe: CILINDRO DE GASES MEDICINAIS 13 FORNECE OXIGENAÇÃO. DESCRIÇÃO: CILINDRO PARA OXIGÊNIO MEDICINAL - 1M³ / 7L / 11KG. RECARREGÁVEL, DENTRO DE TODAS AS CERTIFICAÇÕES E NORMAS, TENDO COMO PRINCIPAL DIFERENCIAL SEU FÁCIL TRANSPORTE E ACOMODAÇÃO EM QUALQUER SITUAÇÃO. COR PADRÃO ABNT: VERDE. CAPACIDADE: 7 LITROS / 1 M³. PESO 14 KG . ALTURA: 55 CM. DIÂMETRO: 16 CM. CIRCUNFERÊNCIA: 54 CM

R\$ 1.343,82 R\$ 2.687,64 -9,7502 % MAT MAT/ 60 ✓ ✗

Detalhe: CILINDRO DE GASES MEDICINAIS - FORNECE OXIGENAÇÃO. DESCRIÇÃO: CILINDRO PARA OXIGÊNIO MEDICINAL - 1M³ / 7L / 11KG. RECARREGÁVEL, DENTRO DE TODAS AS CERTIFICAÇÕES E NORMAS, TENDO COMO PRINCIPAL DIFERENCIAL SEU FÁCIL TRANSPORTE E ACOMODAÇÃO EM QUALQUER SITUAÇÃO. COR PADRÃO ABNT: VERDE. CAPACIDADE: 7 LITROS / 1 M³. PESO 14 KG . ALTURA: 55 CM. DIÂMETRO: 16 CM. CIRCUNFERÊNCIA: 54 CM.

18 - CPAP - CONFIGURAÇÃO: COM UMIDIFICADOR COM COMPENSAÇÃO COM MÁSCARA NASAL | Valor Referência: R\$ 4.204,00

Lance	Valor Total	Variação %	Modelo	Marca/Fabricante	Validade	Ação
R\$ 4.204,00	R\$ 16.816,00	0,0000 %	HY550	GASLIVE/GA SLIVE	60	✓ ✗
Detalhe: "CPAP - CONFIGURAÇÃO: COM UMIDIFICADOR COM COMPENSAÇÃO COM MÁSCARA NASAL"						
R\$ 4.204,00	R\$ 16.816,00	0,0000 %	CMOS DRAKE / OXYAIR	CMOS DRAKE / OXYAIR	60	✓ ✗

CCL
FLS. 444
AA

~~Detalhe: CPAP - CONFIGURAÇÃO: COM UMIDIFICADOR COM COMPENSAÇÃO COM MÁSCARA NASAL.~~

~~R\$ 4.204,00 R\$ 16.816,00 0,0000% UNIDADE CMOS
DRAKE 60 ✓ X~~

~~Detalhe: CPAP - CONFIGURAÇÃO: COM UMIDIFICADOR COM COMPENSAÇÃO COM MÁSCARA NASAL~~

~~R\$ 3.794,11 R\$ 15.176,44 -9,7500% RESMED RESMED 60 ✓ X~~

~~Detalhe: CPAP - CONFIGURAÇÃO: COM UMIDIFICADOR COM COMPENSAÇÃO COM MÁSCARA NASAL~~

~~R\$ 4.000,00 R\$ 16.000,00 -4,8525% Oxyair Cmos-Drake 60 ✓ X~~

~~Detalhe: CPAP - CONFIGURAÇÃO: COM UMIDIFICADOR COM COMPENSAÇÃO COM MÁSCARA NASAL~~

~~R\$ 4.200,00 R\$ 16.800,00 -0,0951% G II E - 20C BMC 60 ✓ X~~

~~Detalhe: CPAP - CONFIGURAÇÃO: COM UMIDIFICADOR COM COMPENSAÇÃO COM MÁSCARA NASAL~~

~~R\$ 4.204,00 R\$ 16.816,00 0,0000% air RESMED 60 ✓ X~~

Detalhe: AIRCURVE 10 ST-A 13 RESMED é o novo VPAP para ventilação mecânica não invasiva, desenvolvido para pacientes portadores de alguma insuficiência respiratória. BPAP é um tipo de dispositivo que fornece dois níveis de pressão positiva de ventilação para as vias aéreas do paciente. Normalmente ele é administrado através de uma Máscara Nasal ou Facial, e, muitas vezes é usado como suporte respiratório por pressão para o paciente em casa. Este dispositivo pode ser usado também a noite, mantendo a glote aberta durante o sono permitindo a manutenção do fluxo aéreo, bem como durante a fisioterapia respiratória promovendo a expansão pulmonar. Ele é recomendado para melhora do desconforto respiratório, ventilação pulmonar e trocas gasosas, garantindo melhor oxigenação e eliminação do CO2. A sua configuração e parametrização dependem de vários fatores e tem de ser ajustada ao paciente. Existem ainda várias diferenças entre aparelhos e particularidades que têm que ser consideradas e por isso deve ser feita exclusivamente por profissionais capacitados. Utilizar o equipamento adequado para o tratamento de acordo com o diagnóstico é fundamental para obter resultados positivos. Por isso, informe-se com seu médico sobre as melhores opções. O AirCurve 10 ST-A e01 indicado para proporcionar ventilação não invasiva efetiva para pacientes que pesem mais de 13 Kg ou mais de 30 Kg em modo iVAPS com insuficiência respiratória ou apneia obstrutiva do sono (AOS). O AirCurve 10 ST-A foi projetado para uso hospitalar e domiciliar. Anvisa: 80047300521

~~R\$ 4.204,00 R\$ 16.816,00 0,0000% G3 BMC 60 ✓ X~~

~~Detalhe: CPAP - CONFIGURAÇÃO: COM UMIDIFICADOR COM COMPENSAÇÃO COM MÁSCARA NASAL~~

19 - DETECTOR FETAL - TIPO PORTÁTIL, TECNOLOGIA DIGITAL, DISPLAY LCD COLORIDO MÍNIMO DE 2.4, FAIXA DE MEDIÇÃO 30 A 240BPM, ALIMENTAÇÃO BATERIA OU PILHA, GRAU DE PROTEÇÃO SONDA IPX7. | Valor Referência: R\$ 1.576,00

CCL
FLS. 445

Lance	Valor Total	Variação %	Modelo	Marca/Fabricante	Validade	Ação
R\$ 800,00	R\$ 6.400,00	-49,2886 %	MD FD 200 C	MD FD 200 C	90	✓ ✗
Detalhe: DETECTOR FETAL - TIPO PORTÁTIL, TECNOLOGIA DIGITAL, DISPLAY LCD COLORIDO MÍNIMO DE 2.4, FAIXA DE MEDIÇÃO 30 A 240BPM, ALIMENTAÇÃO BATERIA OU PILHA, GRAU DE PROTEÇÃO SONDA IPX7						
R\$ 1.576,00	R\$ 12.608,00	0,0000 %	BT220C	MD/MD	60	✓ ✗
Detalhe: "DETECTOR FETAL - TIPO PORTÁTIL, TECNOLOGIA DIGITAL, DISPLAY LCD COLORIDO MÍNIMO DE 2.4, FAIXA DE MEDIÇÃO 30 A 240BPM, ALIMENTAÇÃO BATERIA OU PILHA, GRAU DE PROTEÇÃO SONDA IPX7."						
R\$ 1.500,00	R\$ 12.000,00	-4,8223 %	MD200D	MD	60	✓ ✗
Detalhe: DETECTOR FETAL - TIPO PORTÁTIL, TECNOLOGIA DIGITAL, DISPLAY LCD COLORIDO MÍNIMO DE 2.4, FAIXA DE MEDIÇÃO 30 A 240BPM, ALIMENTAÇÃO BATERIA OU PILHA, GRAU DE PROTEÇÃO SONDA IPX7.						
R\$ 1.570,00	R\$ 12.560,00	-0,3807 %	PORTATIL	CONTEC	60	✓ ✗
Detalhe: DETECTOR FETAL - TIPO PORTÁTIL, TECNOLOGIA DIGITAL, DISPLAY LCD COLORIDO MÍNIMO DE 2.4, FAIXA DE MEDIÇÃO 30 A 240BPM, ALIMENTAÇÃO BATERIA OU PILHA, GRAU DE PROTEÇÃO SONDA IPX7.						
R\$ 1.576,00	R\$ 12.608,00	0,0000 %	BT220C	MD	60	✓ ✗
Detalhe: DETECTOR FETAL - TIPO PORTÁTIL, TECNOLOGIA DIGITAL, DISPLAY LCD COLORIDO MÍNIMO DE 2.4, FAIXA DE MEDIÇÃO 30 A 240BPM, ALIMENTAÇÃO BATERIA OU PILHA, GRAU DE PROTEÇÃO SONDA IPX7						
R\$ 1.576,00	R\$ 12.608,00	0,0000 %	UNIDADE	MEDJEP	60	✓ ✗
Detalhe: DETECTOR FETAL - TIPO PORTÁTIL, TECNOLOGIA DIGITAL, DISPLAY LCD COLORIDO MÍNIMO DE 2.4, FAIXA DE MEDIÇÃO 30 A 240BPM, ALIMENTAÇÃO BATERIA OU PILHA, GRAU DE PROTEÇÃO SONDA IPX7.						
R\$ 1.422,84	R\$ 11.378,72	-9,7500 %	MD	MD	60	✓ ✗

Detalhe: DETECTOR FETAL - TIPO PORTÁTIL, TECNOLOGIA DIGITAL, DISPLAY LCD COLORIDO MÍNIMO DE 2.4, FAIXA DE MEDIÇÃO 30 A 240BPM, ALIMENTAÇÃO BATERIA OU PILHA, GRAU DE PROTEÇÃO SONDA IPX7.

R\$ 1.200,00 R\$ 9.600,00 -23,8579 % FD 200C MD / Marcosul 60 ✓ ✗

CCM
FLS. 496

Detalhe: DETECTOR FETAL - TIPO PORTÁTIL, TECNOLOGIA DIGITAL, DISPLAY LCD COLORIDO MÍNIMO DE 2.4, FAIXA DE MEDIÇÃO 30 A 240BPM, ALIMENTAÇÃO BATERIA OU PILHA, GRAU DE PROTEÇÃO SONDA IPX7

R\$ 1.570,00 R\$ 12.560,00 -0,3807 % FD200D MD 60 ✓ ✗

Detalhe: DETECTOR FETAL - TIPO PORTÁTIL, TECNOLOGIA DIGITAL, DISPLAY LCD COLORIDO MÍNIMO DE 2.4, FAIXA DE MEDIÇÃO 30 A 240BPM, ALIMENTAÇÃO BATERIA OU PILHA, GRAU DE PROTEÇÃO SONDA IPX7.

R\$ 1.576,00 R\$ 12.608,00 0,0000 % 10C CONTEC 60 ✓ ✗

Detalhe: Item Descrição Quantidade Valor Unitário Valor Total 19 DOPPLER 10C 8 R\$ 1.576,00 R\$ 12.608,00 "O CONTEC 10C O Contec 10C é um Doppler Fetal compacto, fácil de manusear é adequado para verificação da Frequência Cardíaca Fetal. Pode ser utilizado em hospitais, clínicas e residências para verificação diária de gestantes. Especificações Gerais: O parâmetro medido pelo Doppler Fetal é a Frequência Cardíaca Fetal (FHR). O Doppler Fetal mede esse parâmetro através de uma sonda. 22 É leve para transportar e fácil de usar; 22 Sonda magnética, design compacto, fácil de usar; 22 Tela LCD de 1,77" colorida exibindo FHR fetal de forma numérica e gráfica; 22 Alerta indicativo de FHR fora da faixa normal; 22 Exibição de dígitos / curva; 22 Indicação do nível da bateria; 22 Desligamento automático após nenhuma entrada de sinal por 60s; 22 Sonda Doppler de alta sensibilidade, o som cardíaco fetal pode ser ouvido claramente durante a gravidez de mais de 10 semanas; 22 Dois modos de saída de som: alto-falante embutido e fone de ouvido externo. Modelo a pilha (não inclusa) RMS:80298979017; Marca: Contec; Fabricante: Contec Medical Systems CO., Ltd "

R\$ 1.576,00 R\$ 12.608,00 0,0000 % JPD100 JUMPER 60 ✓ ✗

Detalhe: Doppler fetal JPD 100B da Jumper com faixa de medição FHR 30 - 240 bpm; Sensibilidade 09 a 12 semanas de gestação; Display LCD Screen; Auto falante; Transdutor 2.5 Mhz (com opção de 2 Mhz e 3 Mhz); Forma de exibição numérica e curva; Transdutor plástico ABS; Unidade principal plástico ABS; Grau de proteção IPX4; Entrada para fone de ouvido; Botão liga/desliga Desligamento automático após 1 minuto sem detecção; Controle de volume; Fonte de alimentação: pilhas AA ;Dimensões 128mm x 91,5mm x 37,5mm; USB ; Peso ±190 5g. Anvisa: 80901110024 MARCA: JUMPER MODELO: JPD-100B

R\$ 1.550,00 R\$ 12.400,00 -1,6497 % DOPPLER DOPPLER 60 ✓ ✗

Detalhe: DETECTOR FETAL - TIPO PORTÁTIL, TECNOLOGIA DIGITAL, DISPLAY LCD COLORIDO MÍNIMO DE 2.4, FAIXA DE MEDIÇÃO 30 A 240BPM, ALIMENTAÇÃO BATERIA OU PILHA, GRAU DE PROTEÇÃO SONDA IPX7

R\$ 1.576,00

R\$ 12.608,00

0,0000 %

FD 300D

MD

60

✓ ✗

FLS 995

Detalhe: DETECTOR FETAL - TIPO PORTÁTIL, TECNOLOGIA DIGITAL, DISPLAY LCD COLORIDO MÍNIMO DE 2.4, FAIXA DE MEDIÇÃO 30 A 240BPM, ALIMENTAÇÃO BATERIA OU PILHA, GRAU DE PROTEÇÃO SONDA IPX7.

20 - DERMATOSCÓPIO - ILUMINAÇÃO LED, AUMENTO MÍNIMO DE 10X, ALIMENTAÇÃO: A, CARREGADOR DE MESA PARA CABO RECARREGAVEL COM BATERIA DE LITIO. | Valor Referência: R\$ 7.492,00

Lance	Valor Total	Variação %	Modelo	Marca/Fabricante	Validade	Ação
R\$ 7.492,00	R\$ 29.968,00	0,0000 %	OMINILED	MD/MD	60	✓ ✗
Detalhe: "DERMATOSCÓPIO - ILUMINAÇÃO LED, AUMENTO MÍNIMO DE 10X, ALIMENTAÇÃO: A, CARREGADOR DE MESA PARA CABO RECARREGAVEL COM BATERIA DE LITIO."						
R\$ 7.400,00	R\$ 29.600,00	-1,2280 %	Omni 3000	MD	60	✓ ✗
Detalhe: DERMATOSCÓPIO - ILUMINAÇÃO LED, AUMENTO MÍNIMO DE 10X, ALIMENTAÇÃO: A, CARREGADOR DE MESA PARA CABO RECARREGAVEL COM BATERIA DE LITIO.						
R\$ 7.490,00	R\$ 29.960,00	-0,0267 %	LED	MIKATOS	60	✓ ✗
Detalhe: DERMATOSCÓPIO - ILUMINAÇÃO LED, AUMENTO MÍNIMO DE 10X, ALIMENTAÇÃO: A, CARREGADOR DE MESA PARA CABO RECARREGAVEL COM BATERIA DE LITIO.						
R\$ 7.492,00	R\$ 29.968,00	0,0000 %	OMNI 3000 LED C/CABO REC.	MD	60	✓ ✗
Detalhe: DERMATOSCÓPIO - ILUMINAÇÃO LED, AUMENTO MÍNIMO DE 10X, ALIMENTAÇÃO: A, CARREGADOR DE MESA PARA CABO RECARREGAVEL COM BATERIA DE LITIO						
R\$ 7.492,00	R\$ 29.968,00	0,0000 %	UNIDADE	MISSOURI	60	✓ ✗
Detalhe: DERMATOSCÓPIO - ILUMINAÇÃO LED, AUMENTO MÍNIMO DE 10X, ALIMENTAÇÃO: A, CARREGADOR DE MESA PARA CABO RECARREGAVEL COM BATERIA DE LITIO.						
R\$ 6.761,53	R\$ 27.046,72					

-9,7500
%

MD

MD

60

✓ ✗

CCL
FLS. 448

Detalhe: DERMATOSCÓPIO - ILUMINAÇÃO LED, AUMENTO MÍNIMO DE 10X, ALIMENTAÇÃO: A, CARREGADOR DE MESA PARA CABO RECARREGAVEL COM BATERIA DE LITIO.

R\$ 7.400,00

R\$ 29.600,00

-1,2280
%

SIGMA 1000

MD

60

✓ ✗

Detalhe: DERMATOSCÓPIO - ILUMINAÇÃO LED, AUMENTO MÍNIMO DE 10X, ALIMENTAÇÃO: A, CARREGADOR DE MESA PARA CABO RECARREGAVEL COM BATERIA DE LITIO.

R\$ 7.492,00

R\$ 29.968,00

0,0000
%

DERMATOSCÓPIO

MD

60

✓ ✗

Detalhe: DERMATOSCÓPIO - ILUMINAÇÃO LED, AUMENTO MÍNIMO DE 10X, ALIMENTAÇÃO: A, CARREGADOR DE MESA PARA CABO RECARREGAVEL COM BATERIA DE LITIO.

2 3

| Total de Registros: 49

Aceitar Todas

Itens com Análise Pendente

Voltar

Imprimir Propostas

Aceitação das Propostas

Processo

Número: 056/2024
 Modalidade: Pregão
 Abertura: 06/12/2024 - 10:01
 Município: Caxias / MA

Número do Processo Interno: 03209.2024
 Tipo Julgamento: Menor Preço
 Orgão: SECRETARIA MUNICIPAL DE SAÚDE.

Legenda da Variação Percentual

Variação em vermelho: Mais de 50% de variação de preços em relação ao valor referência.
Variação em amarelo: Entre 20% e 50% de variação de preços em relação ao valor referência.
Variação em verde: Até 20% de variação de preços em relação ao valor referência.

21 - DEA- DESFIBRILADOR EXTERNO AUTOMÁTICO - APARELHO DE IDENTIFICAÇÃO DE ARRITIMIAS, CUJA FUNÇÃO É IDENTIFICAR O RISCO CARDÍACO E DESCARREGAR CARGAS ELÉTRICAS NA PAREDE TORÁCICA (SE FOR EXTERNO) OU NAS FIBRAS MUSCULARES DO CORAÇÃO (SE INTERNO) DE UM PACIENTE QUE SE ENCONTRA EM QUADRO DE ARRITMIA CARDÍACA. | Valor Referência: R\$ 11.105,00

Lance	Valor Total	Variação %	Modelo	Marca/Fabricante	Validade	Ação
R\$ 8.500,00	R\$ 25.500,00	-23,4579 %	Mindray DEA MY	Mindray DEA MY	90	✓ ✗
<p>Detalhe: DEA- DESFIBRILADOR EXTERNO AUTOMÁTICO 13 APARELHO DE IDENTIFICAÇÃO DE ARRITIMIAS, CUJA FUNÇÃO É IDENTIFICAR O RISCO CARDÍACO E DESCARREGAR CARGAS ELÉTRICAS NA PAREDE TORÁCICA (SE FOR EXTERNO) OU NAS FIBRAS MUSCULARES DO CORAÇÃO (SE INTERNO) DE UM PACIENTE QUE SE ENCONTRA EM QUADRO DE ARRITMIA CARDÍACA.</p>						
R\$ 11.105,00	R\$ 33.315,00	0,0000 %	STANDART5800	TOTH/TOTH	60	✓ ✗

Detalhe: "DEA- Desfibrilador Externo Automático: com display e traçado ECG, portátil, para uso em situações de emergências cardíacas; com alça para transporte; a tela de cristal líquido, led ou lcd com exibição de mensagens de texto em português, número de choques realizados, hora e tempo decorrido desde a instalação do aparelho; sistema automático de análise do sinal de ECG com detecção de arritmias malignas (taquicardia ventricular e fibrilação ventricular) que necessitam de desfibrilação; para uso em indivíduos adultos e pediátricos a partir de 1 (um) ano de idade; o equipamento deve ser leve, não ultrapassar 3,5 kg, incluindo a bateria; dimensão máxima 295 x 225 x 155 mm; deve ser resistente a quedas, vibrações resistente a água e poeira conforme normas de segurança internacionais. com grau de proteção superior ao ip55; o equipamento deve possibilitar a visualização e o áudio da sequência de operação para o usuário, com comando de voz em português; deve possuir metrônomo interno para ajudar a manter o ritmo das compressões cardíacas; deve possuir sistema de detecção da qualidade das compressões durante a reanimação cardiorespiratória (RCP) com comandos de voz para auxiliar o socorrista (comprima mais forte, boas compressões); comando do choque: botão no painel frontal, quando piscando; botão ligar/ desligar na parte frontal; com bateria de lítio recarregável, capacidade mínima de 2200 mAh, carregador de bateria bivolt (100/240v) deve ser fornecido juntamente como equipamento, vida útil mínima de 4 (quatro) anos em standby com capacidade mínima de 4 (quatro) horas de monitoramento contínua ou quantidade mínima de 140 (cento e quarenta) choques em 150 (cento e cinquenta) joules (modo adulto) com a bateria totalmente carregada; sistema automático para disparos em 150 (cento cinquenta) joules, 200 (duzentos) joules e 200 (duzentos) joules no modo adulto e 50 (cinquenta) joules fixo no modo infantil; para uso pediátrico (modo infantil), o aparelho deve limitar a carga em ¼ da energia para adultos de forma automática ao inserir a pá pediátrica; deve possuir tecnologia de onda exponencial truncada bifásica em conformidade com a guideline 2015, oferecer sem custos possibilidades de atualização futura de protocolo no próprio local onde o equipamento estiver instalado; deve possuir escala de energia para indivíduos adultos e crianças até o máximo de 200 joules; a memória interna para armazenar no mínimo 45 minutos de ECG e eventos; o dispositivo deve possibilitar a transferência de dados para um computador através de cabo USB; deve realizar autotestes diários; os autotestes deve verificar os sistemas internos, baterias e circuito de descarga; a frequência com que o autoteste é realizado será alterada de acordo com o nível da bateria, aumentando conforme a carga abaixa, ou seja, à medida que o nível da bateria diminui os alarmes sonoros e visuais ficam mais frequentes indicando que a bateria precisa ser carregada. O DEA deverá ter bolsa para transporte, resistente, que suporte vibrações e choques externos, cd com software de gerenciamento compatível com a Microsoft, cabo USB para transferência de dados para o computador e manual do usuário e certificado de garantia. A garantia do equipamento deverá ser no mínimo 5 (cinco) anos comprovada através do manual da Anvisa. Deverá apresentar carta de credenciamento de fornecedor, autorizando o fornecimento do equipamento. Além disso, o desfibrilador deve vir com 1 par de pás adesivas (eletrodos) para adultos, resistente, que suporte vibrações e choques externos, multifuncionais (monitoram e desfibrilam), descartáveis e autoaderentes, que devem ser dotados de sistema que detecte a frequência e a profundidade das compressões torácicas durante a rep com validade de no mínimo 18 meses no momento da entrega. O eletrodo deverá possuir número específico de registro no Ministério da Saúde/Anvisa e 1 par de pás adesivas (eletrodo) pediátrico, resistente, que suporte vibrações e choques externos. Multifunção, descartáveis e autoaderentes com validade de no mínimo 18 (dezoito) meses no momento da entrega. O eletrodo deverá possuir número específico de registro no Ministério da Saúde/Anvisa. 22 03 (três) pares de pás adesivas (eletrodos) para

R\$ 11.100,00	R\$ 33.300,00	-0,0450	LIFE 400 FUTURA	CMOS	60	✓	✗
		%		DRAKE			

CCF
FLS. 437

Detalhe: DEA- Desfibrilador Externo Automático: com display e traçado ECG, portátil, para uso em situações de emergências cardíacas; com alça para transporte; a tela de cristal líquido, led ou lcd com exibição de mensagens de texto em português, número de choques realizados, hora e tempo decorrido desde a instalação do aparelho; sistema automático de análise do sinal de ECG com detecção de arritmias malignas (taquicardia ventricular e fibrilação ventricular) que necessitam de desfibrilação; para uso em indivíduos adultos e pediátricos a partir de 1 (um) ano de idade; o equipamento deve ser leve, não ultrapassar 3,5 kg, incluindo a bateria; dimensão máxima 295 x 225 x 155 mm; deve ser resistente a quedas, vibrações resistente a água e poeira conforme normas de segurança internacionais. com grau de proteção superior ao ip55; o equipamento deve possibilitar a visualização e o áudio da sequência de operação para o usuário, com comando de voz em português; deve possuir metrônomo interno para ajudar a manter o ritmo das compressões cardíacas; deve possuir sistema de detecção da qualidade das compressões durante a reanimação cardiorespiratória (RCP) com comandos de voz para auxiliar o socorrista (comprima mais forte, boas compressões); comando do choque: botão no painel frontal, quando piscando; botão ligar/ desligar na parte frontal; com bateria de lítio recarregável, capacidade mínima de 2200 mAh, carregador de bateria bivolt (100/240v) deve ser fornecido juntamente como equipamento, vida útil mínima de 4 (quatro) anos em standby com capacidade mínima de 4 (quatro) horas de monitoramento contínua ou quantidade mínima de 140 (cento e quarenta) choques em 150 (cento e cinquenta) joules (modo adulto) com a bateria totalmente carregada; sistema automático para disparos em 150 (cento cinquenta) joules, 200 (duzentos) joules e 200 (duzentos) joules no modo adulto e 50 (cinquenta) joules fixo no modo infantil; para uso pediátrico (modo infantil), o aparelho deve limitar a carga em ¼ da energia para adultos de forma automática ao inserir a pá pediátrica; deve possuir tecnologia de onda exponencial truncada bifásica em conformidade com a guideline 2015, oferecer sem custos possibilidades de atualização futura de protocolo no próprio local onde o equipamento estiver instalado; deve possuir escala de energia para indivíduos adultos e crianças até o máximo de 200 joules; a memória interna para armazenar no mínimo 45 minutos de ECG e eventos; o dispositivo deve possibilitar a transferência de dados para um computador através de cabo USB; deve realizar autotestes diários; os autotestes deve verificar os sistemas internos, baterias e circuito de descarga; a frequência com que o autoteste é realizado será alterada de acordo com o nível da bateria, aumentando conforme a carga abaixa, ou seja, à medida que o nível da bateria diminui os alarmes sonoros e visuais ficam mais frequentes indicando que a bateria precisa ser carregada. O DEA deverá ter bolsa para transporte, resistente, que suporte vibrações e choques externos, cd com software de gerenciamento compatível com a Microsoft, cabo USB para transferência de dados para o computador e manual do usuário e certificado de garantia. A garantia do equipamento deverá ser no mínimo 5 (cinco) anos comprovada através do manual da Anvisa. Deverá apresentar carta de credenciamento de fornecedor, autorizando o fornecimento do equipamento. Além disso, o desfibrilador deve vir com 1 par de pás adesivas (eletrodos) para adultos, resistente, que suporte vibrações e choques externos, multifuncionais (monitoram e desfibrilam), descartáveis e autoaderentes, que devem ser dotados de sistema que detecte a frequência e a profundidade das compressões torácicas durante a rep com validade de no mínimo 18 meses no momento da entrega. O eletrodo deverá possuir número específico de registro no Ministério da Saúde/Anvisa e 1 par de pás adesivas (eletrodo) pediátrico, resistente, que suporte vibrações e choques externos. Multifunção, descartáveis e autoaderentes com validade de no mínimo 18 (dezoito) meses no momento da entrega. O eletrodo deverá possuir número específico de registro no Ministério da Saúde/Anvisa. 22 03 (três) pares de pás adesivas (eletrodos) para adultos, resistente, que suporte vibrações e choques externos, multifuncionais (monitoram e desfibrilam), descartáveis e aderentes, que devem ser dotados de sistema que detecte a frequência e a profundidade das compressões torácicas durante a rep com validade de no mínimo 18 meses no momento da entrega. O eletrodo deverá possuir número específico de registro no Ministério da Saúde/Anvisa; 22 06 (seis) lâminas descartáveis para rapagem de pelos, conforme a seguir: aparelho de barbear descartável flex 3 lâminas paralelas em aço inoxidável, de plástico resistente, alta performance, cabo com textura antideslizante, embalado em cartela. 22 01 (uma) cabine gabinete compatível para o DEA com as seguintes especificações: gabinete com alarme para guarda de (...)

R\$ 11.105,00

R\$ 33.315,00

0,0000 %

CMOS DRAKE /
LIFE 400

CMOS
DRAKE /
LIFE 400

60

✓ ✗

CCL
FLS. 452

Detalhe: DEA- DESFIBRILADOR EXTERNO AUTOMÁTICO 13 APARELHO DE IDENTIFICAÇÃO DE ARRITIMIAS, CUJA FUNÇÃO É IDENTIFICAR O RISCO CARDÍACO E DESCARREGAR CARGAS ELÉTRICAS NA PAREDE TORÁCICA (SE FOR EXTERNO) OU NAS FIBRAS MUSCULARES DO CORAÇÃO (SE INTERNO) DE UM PACIENTE QUE SE ENCONTRA EM QUADRO DE ARRITMIA CARDÍACA.

R\$ 11.105,00

R\$ 33.315,00

0,0000 %

UNIDADE

CMOS
DRAKE

60

✓ ✗

Detalhe: DEA- DESFIBRILADOR EXTERNO AUTOMÁTICO - APARELHO DE IDENTIFICAÇÃO DE ARRITIMIAS, CUJA FUNÇÃO É IDENTIFICAR O RISCO CARDÍACO E DESCARREGAR CARGAS ELÉTRICAS NA PAREDE TORÁCICA (SE FOR EXTERNO) OU NAS FIBRAS MUSCULARES DO CORAÇÃO (SE INTERNO) DE UM PACIENTE QUE SE ENCONTRA EM QUADRO DE ARRITMIA CARDÍACA.

R\$ 10.022,26

R\$ 30.066,78

-9,7500
%

AMOUL

AMOUL

60

✓ ✗

Detalhe: DEA- DESFIBRILADOR EXTERNO AUTOMÁTICO - APARELHO DE IDENTIFICAÇÃO DE ARRITIMIAS, CUJA FUNÇÃO É IDENTIFICAR O RISCO CARDÍACO E DESCARREGAR CARGAS ELÉTRICAS NA PAREDE TORÁCICA (SE FOR EXTERNO) OU NAS FIBRAS MUSCULARES DO CORAÇÃO (SE INTERNO) DE UM PACIENTE QUE SE ENCONTRA EM QUADRO DE ARRITMIA CARDÍACA.

R\$ 11.000,00

R\$ 33.000,00

-0,9455
%

mindray

mindray

90

✓ ✗

Detalhe: DEA- DESFIBRILADOR EXTERNO AUTOMÁTICO 13 APARELHO DE IDENTIFICAÇÃO DE ARRITIMIAS, CUJA FUNÇÃO É IDENTIFICAR O RISCO CARDÍACO E DESCARREGAR CARGAS ELÉTRICAS NA PAREDE TORÁCICA (SE FOR EXTERNO) OU NAS FIBRAS MUSCULARES DO CORAÇÃO (SE INTERNO) DE UM PACIENTE QUE SE ENCONTRA EM QUADRO DE ARRITMIA CARDÍACA.

R\$ 11.000,00

R\$ 33.000,00

-0,9455
%

LIFE 400 FUTURA

CMOS
DRAKE

60

✓ ✗

Φ

Detalhe: DEA- DESFIBRILADOR EXTERNO AUTOMÁTICO 13 APARELHO DE IDENTIFICAÇÃO DE ARRITIMIAS, CUJA FUNÇÃO É IDENTIFICAR O RISCO CARDÍACO E DESCARREGAR CARGAS ELÉTRICAS NA PAREDE TORÁCICA (SE FOR EXTERNO) OU NAS FIBRAS MUSCULARES DO CORAÇÃO (SE INTERNO) DE UM PACIENTE QUE SE ENCONTRA EM QUADRO DE ARRITMIA CARDÍACA.

R\$ 11.105,00

R\$ 33.315,00

0,0000 %

ION LED DESC

INSTRAMED

60

✓ ✗

Detalhe: DEA- DESFIBRILADOR EXTERNO AUTOMÁTICO - APARELHO DE IDENTIFICAÇÃO DE ARRITIMIAS, CUJA FUNÇÃO É IDENTIFICAR O RISCO CARDÍACO E DESCARREGAR CARGAS ELÉTRICAS NA PAREDE TORÁCICA (SE FOR EXTERNO) OU NAS FIBRAS MUSCULARES DO CORAÇÃO (SE INTERNO) DE UM PACIENTE QUE SE ENCONTRA EM QUADRO DE ARRITMIA CARDÍACA.

R\$ 11.105,00

R\$ 33.315,00

0,0000 %

I5

AMOUL

060

✓ ✕

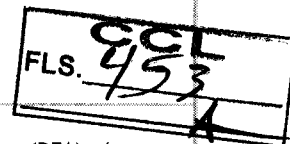

Detalhe: MARCA: AMOUL MODELO: I5 PROCEDÊNCIA: ESTRANGEIRA ANVISA: 80117580980 Desfibrilador Externo Automático (DEA) c/ Display LCD 7 Pol - Modelo i5 13 Amoul O desfibrilador externo automático (DEA) Amoul i5 foi desenvolvido para ser usado por socorristas e por heróis anônimos no salvamento de adultos e crianças em parada cardíaca súbita. O DEA Amoul i5 possui tela colorida de 7 polegadas para fácil compreensão das instruções de operação e visualização completa do ECG durante a análise do ritmo cardíaco. Para aumentar a efetividade do resgate, o desfibrilador emite instruções de voz precisas durante todo o processo de desfibrilação, até as manobras de reanimação cardiopulmonar (RCP). **SEGURANÇA:** O DEA Amoul i5 conta com interface de gerenciamento protegida por senha, para garantir a segurança do paciente, e memória para armazenar 24 horas de dados de ECG e até 1000 eventos. **CONNECTIVIDADE:** os eventos e curvas de ECG gravados no DEA Amoul i5 podem ser transferidos para dispositivo móvel por meio de aplicativo e conexão WiFi. **CONFIANÇA:** O DEA Amoul i5 foi desenvolvido de acordo com as mais recentes diretrizes da Associação Americana do Coração (AHA) e do Conselho Europeu de Ressuscitação (ERC). Tela HD de 7" com ilustração de todas as etapas de operação; Instruções de voz e animações detalhadas orientam o socorrista durante todo o processo de desfibrilação; Visualização do status da bateria em tempo real; Desfibrilação por onda bifa'sica truncada exponencial; Conexão WiFi e transmissão de dados para aplicativo em dispositivo móvel; Autotestes para verificar as condições do equipamento; Armazenamento de até 24 horas de dados de ECG e 1000 eventos. **DIMENSÕES** Peso: portátil e leve (2,3Kg) Dimensões L x A x P: 217 x 91 x 289 mm **ESPECIFICAÇÕES DE DESFIBRILAÇÃO** Arritmias chocáveis: fibrilação ventricular e taquicardia ventricular. Forma de onda: onda de choque exponencial truncada bifásica com compensação de impedância. Energia de desfibrilação do equipamento: modo adulto: 200J e modo pediátrico: 50J. Faixa de impedância: 25? a 175? Tamanho dos eletrodos de desfibrilação: adulto: área = 110 cm2 e pediátrico: área = 80 cm2. Controle de carga: controle automático por software (sistema de detecção de arritmia e controle de carga). Tempo de análise do ritmo cardíaco: menos de 8s (temperatura de 20?). Armazenamento de energia e tempo de carga: < 10 segundos, aplicável a bateria nova totalmente carregada (temperatura 20?), 12 segundos, aplicável a bateria nova totalmente carregada após descarga de 15 choques (temperatura 20?). Tempo desde o início da análise até prontidão para a descarga: < 15 segundos, aplicável a bateria nova totalmente carregada (temperatura 20?), 17 segundos, aplicável a bateria nova totalmente carregada após descarga de 15 choques (temperatura 20?). Tempo desde a inicialização até prontidão para a descarga: < 32 segundos, aplicável a bateria nova totalmente carregada (temperatura 20?), 32 segundos, aplicável a bateria nova totalmente carregada após descarga de 15 choques (temperatura 20?). **BATERIA** Bateria de longa duração com 5 anos de vida útil e autonomia para 200 choques ou 4 horas de análise de ECG. Tipo: Dióxido de Lítio Manganês. Capacidade: 12 VDC 4500 mAh. Duração: 200 choques de 200 J ou 4 horas de análise de ECG. **CONNECTIVIDADE** WiFi e aplicativo para dispositivo móvel (sistema operacional Android). **OUTROS** Modo de funcionamento: operação contínua. Autotestes: quando o DEA é ligado; durante o uso do DEA; diário, semanal e mensal. Idioma: Português brasileiro, Inglês, Espanhol. Grau de proteção: IP54. **ESPECIFICAÇÕES AMBIENTAIS** Umidade relativa do ar (operação): 5 a 95% (sem condensação). Temperatura (operação): unidade principal: 0°C - 50°C e eletrodos: 0°C - 50°C. Umidade relativa do ar (armazenamento): 5 a 95% (sem condensação). Temperatura (armazenamento): unidade principal: -30°C-70°C e eletrodos: 0°C - 50°C. **CERTIFICAÇÃO** Registro ANVISA: 80117580980 Classe ANVISA: III Sensibilidade e especificidade: Em conformidade com as normas: ANSI, AAMI DF80 e IEC 60601-2-4 **ITENS INCLUSOS** 01 (um) DEA i5 01 (um) par de eletrodos de desfibrilação de uso adulto 01 (uma) bateria de longa duração 01 (um) manual do usuário em Português Eletrodos de desfibrilação para uso adulto Eletrodos de desfibrilação para uso pediátrico Bolsa de transporte **ITENS OPCIONAIS** Gabinete de parede

R\$ 11.105,00

R\$ 33.315,00

0,0000 %

ION LED

INSTRAMED

60

✓ ✕

Detalhe: Desfibrilador DEA avalia por meio de sensores sofisticados o estado do paciente, considera as variáveis clínicas e aplica automaticamente, a terapia de choque mais indicada. Pás descartáveis muito mais econômicas (e totalmente independentes da substituição de bateria e/ou acessório de feedback de RCP). Software SoftDEA incluso para conexão, parametrização de funcionalidades, download e visualização de dados via PC (via USB). Alterne facilmente entre os modos de operação automático ou manual com um simples toque na tela. Compatível com cabo de ECG 3 vias. Choque bifásico até 360 J. Índice de proteção IP56. Peso de apenas 1,2 Kg. Baterias recarregáveis ou não recarregáveis. Gravação de som ambiente. Autodiagnóstico de funções e bateria. Armazenamento de curvas e eventos. Anvisa: 10242950016 Marca: Instramed Modelo: Ion LED

R\$ 11.000,00	R\$ 33.000,00	-0,9455 %	LIFE 400 FUTURA	CMOS DRAKE	60	✓	✗
---------------	---------------	-----------	-----------------	------------	----	---	---

Detalhe: DEA- DESFIBRILADOR EXTERNO AUTOMÁTICO 13 APARELHO DE IDENTIFICAÇÃO DE ARRITIMIAS, CUJA FUNÇÃO É IDENTIFICAR O RISCO CARDÍACO E DESCARREGAR CARGAS ELÉTRICAS NA PAREDE TORÁCICA (SE FOR EXTERNO) OU NAS FIBRAS MUSCULARES DO CORAÇÃO (SE INTERNO) DE UM PACIENTE QUE SE ENCONTRA EM QUADRO DE ARRITMIA CARDÍACA.

R\$ 11.000,00	R\$ 33.000,00	-0,9455 %	CMOS DRAKE	CMOS DRAKE	60	✓	✗
---------------	---------------	-----------	------------	------------	----	---	---

Detalhe: DEA- DESFIBRILADOR EXTERNO AUTOMÁTICO APARELHO DE IDENTIFICAÇÃO DE ARRITIMIAS, CUJA FUNÇÃO É IDENTIFICAR O RISCO CARDÍACO E DESCARREGAR CARGAS ELÉTRICAS NA PAREDE TORÁCICA (SE FOR EXTERNO) OU NAS FIBRAS MUSCULARES DO CORAÇÃO (SE INTERNO) DE UM PACIENTE QUE SE ENCONTRA EM QUADRO DE ARRITMIA CARDÍACA.

R\$ 11.100,00	R\$ 33.300,00	-0,0450 %	AED3100	NIHON KOHDEN	60	✓	✗
---------------	---------------	-----------	---------	--------------	----	---	---

Detalhe: DEA- DESFIBRILADOR EXTERNO AUTOMÁTICO 13 APARELHO DE IDENTIFICAÇÃO DE ARRITIMIAS, CUJA FUNÇÃO É IDENTIFICAR O RISCO CARDÍACO E DESCARREGAR CARGAS ELÉTRICAS NA PAREDE TORÁCICA (SE FOR EXTERNO) OU NAS FIBRAS MUSCULARES DO CORAÇÃO (SE INTERNO) DE UM PACIENTE QUE SE ENCONTRA EM QUADRO DE ARRITMIA CARDÍACA.

R\$ 11.705,00	R\$ 33.315,00	0,0000 %	AED3100	NIHON KOHDEN	60	✓	✗
---------------	---------------	----------	---------	--------------	----	---	---

Detalhe: DEA- DESFIBRILADOR EXTERNO AUTOMÁTICO 13 APARELHO DE IDENTIFICAÇÃO DE ARRITIMIAS, CUJA FUNÇÃO É IDENTIFICAR O RISCO CARDÍACO E DESCARREGAR CARGAS ELÉTRICAS NA PAREDE TORÁCICA (SE FOR EXTERNO) OU NAS FIBRAS MUSCULARES DO CORAÇÃO (SE INTERNO) DE UM PACIENTE QUE SE ENCONTRA EM QUADRO DE ARRITMIA CARDÍACA.

R\$ 11.105,00	R\$ 33.315,00	0,0000 %	LIFE 400 FUTURA	CMOS DRAKE	60	✓	✗
---------------	---------------	----------	-----------------	------------	----	---	---

Detalhe: DEA- DESFIBRILADOR EXTERNO AUTOMÁTICO 13 APARELHO DE IDENTIFICAÇÃO DE ARRITIMIAS, CUJA FUNÇÃO É IDENTIFICAR O RISCO CARDÍACO E DESCARREGAR CARGAS ELÉTRICAS NA PAREDE TORÁCICA (SE FOR EXTERNO) OU NAS FIBRAS MUSCULARES DO CORAÇÃO (SE INTERNO) DE UM PACIENTE QUE SE ENCONTRA EM QUADRO DE ARRITMIA CARDÍACA.

22 - ESCADA COM 2 DEGRAUS - MATERIAL DE CONFECÇÃO: AÇO INOXIDÁVEL. | Valor Referência: R\$ 301,00

Lance	Valor Total	Variação %	Modelo	Marca/Fabricante	Validade	Ação
R\$ 300,00	R\$ 4.200,00	-0,3322 %	ESCADA 2 DEGRAUS	CASAMEDIC A	60	✓ ✗
Detalhe: ESCADA COM 2 DEGRAUS - MATERIAL DE CONFECÇÃO: AÇO INOXIDÁVEL						
R\$ 301,00	R\$ 4.214,00	0,0000 %	CASA MEDICA/	CASA MEDICA/	60	✓ ✗
Detalhe: ESCADA COM 2 DEGRAUS - MATERIAL DE CONFECÇÃO: AÇO INOXIDÁVEL.						
R\$ 300,00	R\$ 4.200,00	-0,3322 %	02D	LIFENOX	60	✓ ✗
Detalhe: ESCADA COM 2 DEGRAUS - MATERIAL DE CONFECÇÃO: AÇO INOXIDÁVEL						
R\$ 300,00	R\$ 4.200,00	-0,3322 %	RENASCER	RENASCER	60	✓ ✗
Detalhe: ESCADA COM 2 DEGRAUS - MATERIAL DE CONFECÇÃO: AÇO INOXIDÁVEL						
R\$ 301,00	R\$ 4.214,00	0,0000 %	UNIDADE	MODELO MÓVEIS	60	✓ ✗
Detalhe: ESCADA COM 2 DEGRAUS - MATERIAL DE CONFECÇÃO: AÇO INOXIDÁVEL.						
R\$ 271,65	R\$ 3.803,10	-9,7508 %	MODELO MOVEIS	MODELO MOVEIS	60	✓ ✗
Detalhe: ESCADA COM 2 DEGRAUS - MATERIAL DE CONFECÇÃO: AÇO INOXIDÁVEL.						
R\$ 250,00	R\$ 3.500,00	-16,9435 %	Escada auxiliar	Fisiomedica	60	✓ ✗
Detalhe: Marca: Fisiomédica Modelo: Escadinha com 02 Degraus em Aço Inox 13 ref. 564.9 Descrição: Construída em aço redondo de 5/8 com acabamento polido e degraus em MDF revestidos de material antiderrapante. 40x40x36cm						

CCL
FLS. 456

R\$ 301,00 R\$ 4.214,00 0,0000 % PRÓPRIA PRÓPRIA 60 ✓ X

Detalhe: ESCADA COM 2 DEGRAUS - MATERIAL DE CONFECÇÃO: AÇO INOXIDÁVEL. MARCA PRÓPRIA MODELO PRÓPRIA ANVISA ISENTO

R\$ 301,00 R\$ 4.214,00 0,0000 % MMH - 126 MODELO 60 ✓ X
MÓVEIS

Detalhe: ESCADA COM 2 DEGRAUS - MATERIAL DE CONFECÇÃO: AÇO INOXIDÁVEL. Observações: Declara, sob as pena da lei, que nos preços contidos na proposta já estão incluídos todos os custos e despesas, tais como e sem se limitar a: custos diretos e indiretos, transporte (fretes), impostos, tributos incidentes, taxa de administração, materiais, serviços, encargos sociais, trabalhistas, seguros, lucro e outros necessários ao cumprimento integral do objeto deste Edital e seus Anexos. Declara sob as pena da lei que todos os produtos são novos e nunca foram usados e com garantia de 12 (doze) meses contra qualquer defeito de fruição e fabricação ou de que possa resultar danos a terceiros, bem com a quem deles faça uso sob pena de constatada alguma imperfeição, ter os produtos devolvidos e/ou os serviços rejeitos, com imputação das penalidades de Lei à licitante e a quem for considerado responsável. Declara, sob as pena da lei, que os bens objeto desta licitação estarão em pleno atendimento as Normas da ABTN e demais legislação pertinente ao objeto licitado.

R\$ 301,00 R\$ 4.214,00 0,0000 % ALF E2D I ALFRS / 60 ✓ X
ALFRS

Detalhe: ESCADA COM 2 DEGRAUS - MATERIAL DE CONFECÇÃO: AÇO INOXIDÁVEL.

R\$ 300,00 R\$ 4.200,00 -0,3322 RENASCER RENASCER 60 ✓ X
%

Detalhe: ESCADA COM 2 DEGRAUS - MATERIAL DE CONFECÇÃO: AÇO INOXIDÁVEL.

R\$ 301,00 R\$ 4.214,00 0,0000 % ESCADA 2 RS MÓVEIS 60 ✓ X
DEGRAUS

Detalhe: ESCADA COM 2 DEGRAUS - MATERIAL DE CONFECÇÃO: AÇO INOXIDÁVEL.

R\$ 301,00 R\$ 4.214,00 0,0000 % 2 degraus portal 90 ✓ X

Detalhe: ESCADA COM 2 DEGRAUS - MATERIAL DE CONFECÇÃO: AÇO INOXIDÁVEL.

23 - ESFIGMOMANÔMETRO ADULTO - EQUIPAMENTO UTILIZADO PARA AFERIÇÃO, NÃO INVASIVA, DA PRESSÃO ARTERIAL, TIPO ANALÓGICO, MATERIAL DE CONFECÇÃO DA BRAÇADEIRA NYLON OU TECIDO DE ALGODÃO. | Valor Referência: R\$ 359,00

Lance	Valor Total	Variação %	Modelo	Marca/Fabricante	Validade	Ação
R\$ 359,00	R\$ 3.590,00	0,0000 %	ESFH20	PREMIUM/P PREMIUM	60	✓ ✗
<p>Detalhe: "ESFIGMOMANÔMETRO ADULTO - EQUIPAMENTO UTILIZADO PARA AFERIÇÃO, NÃO INVASIVA, DA PRESSÃO ARTERIAL, TIPO ANALÓGICO, MATERIAL DE CONFECÇÃO DA BRAÇADEIRA NYLON OU TECIDO DE ALGODÃO."</p>						
R\$ 355,00	R\$ 3.550,00	-1,1142 %	ADULTO	PREMIUM	60	✓ ✗
<p>Detalhe: ESFIGMOMANÔMETRO ADULTO - EQUIPAMENTO UTILIZADO PARA AFERIÇÃO, NÃO INVASIVA, DA PRESSÃO ARTERIAL, TIPO ANALÓGICO, MATERIAL DE CONFECÇÃO DA BRAÇADEIRA NYLON OU TECIDO DE ALGODÃO</p>						
R\$ 350,00	R\$ 3.500,00	-2,5070 %	ADULTO	PREMIUM	60	✓ ✗
<p>Detalhe: ESFIGMOMANÔMETRO ADULTO - EQUIPAMENTO UTILIZADO PARA AFERIÇÃO, NÃO INVASIVA, DA PRESSÃO ARTERIAL, TIPO ANALÓGICO, MATERIAL DE CONFECÇÃO DA BRAÇADEIRA NYLON OU TECIDO DE ALGODÃO.</p>						
R\$ 359,00	R\$ 3.590,00	0,0000 %	PREMIUM	PREMIUM	60	✓ ✗
<p>Detalhe: ESFIGMOMANÔMETRO ADULTO - EQUIPAMENTO UTILIZADO PARA AFERIÇÃO, NÃO INVASIVA, DA PRESSÃO ARTERIAL, TIPO ANALÓGICO, MATERIAL DE CONFECÇÃO DA BRAÇADEIRA NYLON OU TECIDO DE ALGODÃO.</p>						
R\$ 359,00	R\$ 3.590,00	0,0000 %	UNIDADE	PREMIUM	60	✓ ✗
<p>Detalhe: ESFIGMOMANÔMETRO ADULTO - EQUIPAMENTO UTILIZADO PARA AFERIÇÃO, NÃO INVASIVA, DA PRESSÃO ARTERIAL, TIPO ANALÓGICO, MATERIAL DE CONFECÇÃO DA BRAÇADEIRA NYLON OU TECIDO DE ALGODÃO.</p>						
R\$ 324,00	R\$ 3.240,00	-9,7493 %	PREMIUM	PREMIUM	60	✓ ✗
<p>Detalhe: ESFIGMOMANÔMETRO ADULTO - EQUIPAMENTO UTILIZADO PARA AFERIÇÃO, NÃO INVASIVA, DA PRESSÃO ARTERIAL, TIPO ANALÓGICO, MATERIAL DE CONFECÇÃO DA BRAÇADEIRA NYLON OU TECIDO DE ALGODÃO.</p>						
R\$ 350,00	R\$ 3.500,00	-2,5070 %	PREMIUM	PREMIUM	60	✓ ✗
<p>Detalhe: ESFIGMOMANÔMETRO ADULTO - EQUIPAMENTO UTILIZADO PARA AFERIÇÃO, NÃO INVASIVA, DA PRESSÃO ARTERIAL, TIPO ANALÓGICO, MATERIAL DE CONFECÇÃO DA BRAÇADEIRA NYLON OU TECIDO DE ALGODÃO.</p>						

CCL
FLS. 458

R\$ 359,00	R\$ 3.590,00	0,0000 %	Hospitalar	Premium	60	✓ X
<p>Detalhe: ESFIGMOMANÔMETRO ADULTO - EQUIPAMENTO UTILIZADO PARA AFERIÇÃO, NÃO INVASIVA, DA PRESSÃO ARTERIAL, TIPO ANALÓGICO, MATERIAL DE CONFECÇÃO DA BRAÇADEIRA NYLON OU TECIDO DE ALGODÃO.</p>						
R\$ 359,00	R\$ 3.590,00	0,0000 %	ESFIGMOMANÔMETRO ADULTO	PREMIUM	60	✓ X
<p>Detalhe: ESFIGMOMANÔMETRO ADULTO - EQUIPAMENTO UTILIZADO PARA AFERIÇÃO, NÃO INVASIVA, DA PRESSÃO ARTERIAL, TIPO ANALÓGICO, MATERIAL DE CONFECÇÃO DA BRAÇADEIRA NYLON OU TECIDO DE ALGODÃO.</p>						

24 - ESFIGMOMANÔMETRO INFANTIL - EQUIPAMENTO UTILIZADO PARA AFERIÇÃO, NÃO INVASIVA, DA PRESSÃO ARTERIAL, TIPO ANALÓGICO, MATERIAL DE CONFECÇÃO DA BRAÇADEIRA NYLON OU TECIDO DE ALGODÃO. | Valor Referência: R\$ 181,00

Lance	Valor Total	Variação %	Modelo	Marca/Fabricante	Validade	Ação
R\$ 181,00	R\$ 2.534,00	0,0000 %	INFANTIL	PREMIUM/P PREMIUM	60	✓ X
<p>Detalhe: "ESFIGMOMANÔMETRO INFANTIL - EQUIPAMENTO UTILIZADO PARA AFERIÇÃO, NÃO INVASIVA, DA PRESSÃO ARTERIAL, TIPO ANALÓGICO, MATERIAL DE CONFECÇÃO DA BRAÇADEIRA NYLON OU TECIDO DE ALGODÃO."</p>						
R\$ 180,00	R\$ 2.520,00	-0,5525 %	INFANTIL	PREMIUM	60	✓ X
<p>Detalhe: ESFIGMOMANÔMETRO INFANTIL - EQUIPAMENTO UTILIZADO PARA AFERIÇÃO, NÃO INVASIVA, DA PRESSÃO ARTERIAL, TIPO ANALÓGICO, MATERIAL DE CONFECÇÃO DA BRAÇADEIRA NYLON OU TECIDO DE ALGODÃO</p>						
R\$ 180,00	R\$ 2.520,00	-0,5525 %	INFANTIL	PREMIUM	60	✓ X
<p>Detalhe: ESFIGMOMANÔMETRO INFANTIL - EQUIPAMENTO UTILIZADO PARA AFERIÇÃO, NÃO INVASIVA, DA PRESSÃO ARTERIAL, TIPO ANALÓGICO, MATERIAL DE CONFECÇÃO DA BRAÇADEIRA NYLON OU TECIDO DE ALGODÃO.</p>						
R\$ 181,00	R\$ 2.534,00	0,0000 %	PREMIUM	PREMIUM	60	✓ X
<p>Detalhe: ESFIGMOMANÔMETRO INFANTIL - EQUIPAMENTO UTILIZADO PARA AFERIÇÃO, NÃO INVASIVA, DA PRESSÃO ARTERIAL, TIPO ANALÓGICO, MATERIAL DE CONFECÇÃO DA BRAÇADEIRA NYLON OU TECIDO DE ALGODÃO</p>						

R\$ 181,00 R\$ 2.534,00 0,0000 % UNIDADE PREMIUM 60 ✓ X

GCL
FLS. 459

Detalhe: ESFIGMOMANÔMETRO INFANTIL - EQUIPAMENTO UTILIZADO PARA AFERIÇÃO, NÃO INVASIVA, DA PRESSÃO ARTERIAL, TIPO ANALÓGICO, MATERIAL DE CONFECÇÃO DA BRAÇADEIRA NYLON OU TECIDO DE ALGODÃO.

R\$ 163,35 R\$ 2.286,90 -9,7514 % PREMIUM PREMIUM 60 ✓ X

Detalhe: ESFIGMOMANÔMETRO INFANTIL - EQUIPAMENTO UTILIZADO PARA AFERIÇÃO, NÃO INVASIVA, DA PRESSÃO ARTERIAL, TIPO ANALÓGICO, MATERIAL DE CONFECÇÃO DA BRAÇADEIRA NYLON OU TECIDO DE ALGODÃO.

R\$ 180,00 R\$ 2.520,00 -0,5525 % PREMIUM PREMIUM 60 ✓ X

Detalhe: ESFIGMOMANÔMETRO INFANTIL - EQUIPAMENTO UTILIZADO PARA AFERIÇÃO, NÃO INVASIVA, DA PRESSÃO ARTERIAL, TIPO ANALÓGICO, MATERIAL DE CONFECÇÃO DA BRAÇADEIRA NYLON OU TECIDO DE ALGODÃO.

25 - ESFIGMOMANÔMETRO OBESO - EQUIPAMENTO UTILIZADO PARA AFERIÇÃO, NÃO INVASIVA, DA PRESSÃO ARTERIAL, TIPO ANALÓGICO, MATERIAL DE CONFECÇÃO DA BRAÇADEIRA NYLON OU TECIDO EM ALGODÃO. Valor Referência: R\$ 366,00

Lance Valor Variação Modelo Marca/Fabricante Validade Ação
Total %

R\$ 366,00 R\$ 2.562,00 0,0000 % ANEROIDE PREMIUM/P PREMIUM 60 ✓ X

Detalhe: "ESFIGMOMANÔMETRO OBESO - EQUIPAMENTO UTILIZADO PARA AFERIÇÃO, NÃO INVASIVA, DA PRESSÃO ARTERIAL, TIPO ANALÓGICO, MATERIAL DE CONFECÇÃO DA BRAÇADEIRA NYLON OU TECIDO EM ALGODÃO."

R\$ 365,00 R\$ 2.555,00 -0,2732 % OBESO PREMIUM 60 ✓ X

Detalhe: ESFIGMOMANÔMETRO OBESO - EQUIPAMENTO UTILIZADO PARA AFERIÇÃO, NÃO INVASIVA, DA PRESSÃO ARTERIAL, TIPO ANALÓGICO, MATERIAL DE CONFECÇÃO DA BRAÇADEIRA NYLON OU TECIDO EM ALGODÃO.

R\$ 365,00 R\$ 2.555,00 -0,2732 % OBESO PREMIUM 60 ✓ X

Detalhe: ESFIGMOMANÔMETRO OBESO - EQUIPAMENTO UTILIZADO PARA AFERIÇÃO, NÃO INVASIVA, DA PRESSÃO ARTERIAL, TIPO ANALÓGICO, MATERIAL DE CONFECÇÃO DA BRAÇADEIRA NYLON OU TECIDO EM ALGODÃO.

GCL
FLS. 960

R\$ 366,00 R\$ 2.562,00 0,0000 % PREMIUM PREMIUM 60 ✓ X

Detalhe: ESFIGMOMANÔMETRO OBESO - EQUIPAMENTO UTILIZADO PARA AFERIÇÃO, NÃO INVASIVA, DA PRESSÃO ARTERIAL, TIPO ANALÓGICO, MATERIAL DE CONFECÇÃO DA BRAÇADEIRA NYLON OU TECIDO EM ALGODÃO.

R\$ 366,00 R\$ 2.562,00 0,0000 % UNIDADE PREMIUM 60 ✓ X

Detalhe: ESFIGMOMANÔMETRO OBESO - EQUIPAMENTO UTILIZADO PARA AFERIÇÃO, NÃO INVASIVA, DA PRESSÃO ARTERIAL, TIPO ANALÓGICO, MATERIAL DE CONFECÇÃO DA BRAÇADEIRA NYLON OU TECIDO EM ALGODÃO.

R\$ 330,32 R\$ 2.312,24 -9,7486 % PREMIUM PREMIUM 60 ✓ X

Detalhe: ESFIGMOMANÔMETRO OBESO - EQUIPAMENTO UTILIZADO PARA AFERIÇÃO, NÃO INVASIVA, DA PRESSÃO ARTERIAL, TIPO ANALÓGICO, MATERIAL DE CONFECÇÃO DA BRAÇADEIRA NYLON OU TECIDO EM ALGODÃO.

R\$ 360,00 R\$ 2.520,00 -1,6393 % PREMIUM PREMIUM 60 ✓ X

Detalhe: ESFIGMOMANÔMETRO OBESO - EQUIPAMENTO UTILIZADO PARA AFERIÇÃO, NÃO INVASIVA, DA PRESSÃO ARTERIAL, TIPO ANALÓGICO, MATERIAL DE CONFECÇÃO DA BRAÇADEIRA NYLON OU TECIDO EM ALGODÃO.

R\$ 366,00 R\$ 2.562,00 0,0000 % ESFIGMOMANÔMETRO OBESO PREMIUM 60 ✓ X

Detalhe: ESFIGMOMANÔMETRO OBESO - EQUIPAMENTO UTILIZADO PARA AFERIÇÃO, NÃO INVASIVA, DA PRESSÃO ARTERIAL, TIPO ANALÓGICO, MATERIAL DE CONFECÇÃO DA BRAÇADEIRA NYLON OU TECIDO EM ALGODÃO.

26 - ESTETOSCÓPIO INFANTIL - APARELHO PORTÁTIL PARA AUSCULTAÇÃO DE SONS CARDÍACOS E PULMONARES DE PACIENTES | Valor

Referência: R\$ 328,00

Lance	Valor Total	Variação %	Modelo	Marca/Fabricante	Validade	Ação
R\$ 360,00	R\$ 3.600,00	-8,5366 %	INFANTIL	PREMIUM	60	✓ X
Detalhe: ESTETOSCÓPIO INFANTIL - APARELHO PORTÁTIL PARA AUSCULTAÇÃO DE SONS CARDÍACOS E PULMONARES DE PACIENTES.						
R\$ 328,00	R\$ 3.936,00	0,0000 %	RAPPAPORT			

P.A MED/P.A
MED

60

✓ ✕

FLS. 961

Detalhe: "ESTETOSCÓPIO INFANTIL - APARELHO PORTÁTIL PARA AUSCULTAÇÃO DE SONS CARDÍACOS E PULMONARES DE PACIENTES."

R\$ 325,00 R\$ 3.900,00 -0,9146 % INFANTIL PREMIUM 60 ✓ ✕

Detalhe: ESTETOSCÓPIO INFANTIL - APARELHO PORTÁTIL PARA AUSCULTAÇÃO DE SONS CARDÍACOS E PULMONARES DE PACIENTES.

R\$ 328,00 R\$ 3.936,00 0,0000 % UNIDADE PREMIUM 60 ✓ ✕

Detalhe: ESTETOSCÓPIO INFANTIL - APARELHO PORTÁTIL PARA AUSCULTAÇÃO DE SONS CARDÍACOS E PULMONARES DE PACIENTES

R\$ 296,00 R\$ 3.552,24 -9,7500 % PREMIUM PREMIUM 60 ✓ ✕

Detalhe: ESTETOSCÓPIO INFANTIL - APARELHO PORTÁTIL PARA AUSCULTAÇÃO DE SONS CARDÍACOS E PULMONARES DE PACIENTES

R\$ 320,00 R\$ 3.840,00 -7,4390 % ADVANTIVE ADVANTIVE 60 ✓ ✕

Detalhe: ESTETOSCÓPIO INFANTIL - APARELHO PORTÁTIL PARA AUSCULTAÇÃO DE SONS CARDÍACOS E PULMONARES DE PACIENTES

R\$ 328,00 R\$ 3.936,00 0,0000 % Hospitalar premium 60 ✓ ✕

Detalhe: ESTETOSCÓPIO INFANTIL - APARELHO PORTÁTIL PARA AUSCULTAÇÃO DE SONS CARDÍACOS E PULMONARES DE PACIENTES

R\$ 328,00 R\$ 3.936,00 0,0000 % ESTETOSCÓPIO INFANTIL PREMIUM 60 ✓ ✕

Detalhe: ESTETOSCÓPIO INFANTIL - APARELHO PORTÁTIL PARA AUSCULTAÇÃO DE SONS CARDÍACOS E PULMONARES DE PACIENTES

27 - ESTETOSCÓPIO ADULTO - APARELHO PORTÁTIL PARA AUSCULTAÇÃO DE SONS CARDÍACOS E PULMONARES DE PACIENTES, MATERIAL DE CONFEÇÃO DO AUSCULTADOR AÇO INOXIDÁVEL | TIPO | TECNOLOGIA: | DUPLO DIGITAL | Valor Referência: R\$ 378,00

Lance	Valor Total	Variação %	Modelo	Marca/Fabricante	Validade	Ação
R\$ 350,00	R\$ 4.200,00	-7,4074 %	ADULTO	PREMIUM	60	✓ ✕

Detalhe: ESTETOSCÓPIO ADULTO - APARELHO PORTÁTIL PARA AUSCULTAÇÃO DE SONS CARDÍACOS E PULMONARES DE PACIENTES, MATERIAL DE CONFECCÃO DO AUSCULTADOR AÇO INOXIDÁVEL | TIPO | TECNOLOGIA: | DUPLO | DIGITAL

R\$ 772,00 R\$ 9.264,00 104,2328 % RAPPAPORT BALMAK/BA LMAK 60 ✓ ✗

Detalhe: "ESTETOSCÓPIO ADULTO - APARELHO PORTÁTIL PARA AUSCULTAÇÃO DE SONS CARDÍACOS E PULMONARES DE PACIENTES, MATERIAL DE CONFECCÃO DO AUSCULTADOR AÇO INOXIDÁVEL | TIPO | TECNOLOGIA: | DUPLO | DIGITAL"

R\$ 375,00 R\$ 4.500,00 -0,7937 % ADULTO PREMIUM 60 ✓ ✗

Detalhe: ESTETOSCÓPIO ADULTO - APARELHO PORTÁTIL PARA AUSCULTAÇÃO DE SONS CARDÍACOS E PULMONARES DE PACIENTES, MATERIAL DE CONFECCÃO DO AUSCULTADOR AÇO INOXIDÁVEL | TIPO | TECNOLOGIA: | DUPLO | DIGITAL

R\$ 378,00 R\$ 4.536,00 0,0000 % UNIDADE PREMIUM 60 ✓ ✗

Detalhe: ESTETOSCÓPIO ADULTO - APARELHO PORTÁTIL PARA AUSCULTAÇÃO DE SONS CARDÍACOS E PULMONARES DE PACIENTES, MATERIAL DE CONFECCÃO DO AUSCULTADOR AÇO INOXIDÁVEL | TIPO | TECNOLOGIA: | DUPLO | DIGITAL

R\$ 341,15 R\$ 4.093,80 -9,7487 % PREMIUM PREMIUM 60 ✓ ✗

Detalhe: ESTETOSCÓPIO ADULTO - APARELHO PORTÁTIL PARA AUSCULTAÇÃO DE SONS CARDÍACOS E PULMONARES DE PACIENTES, MATERIAL DE CONFECCÃO DO AUSCULTADOR AÇO INOXIDÁVEL | TIPO | TECNOLOGIA: | DUPLO | DIGITAL

R\$ 378,00 R\$ 4.536,00 0,0000 % MK-ST53A MASTER MEDIKAL 60 ✓ ✗

Detalhe: Item Descrição Quantidade Valor Unitário Valor Total 27 MK-ST53A 12 R\$ 378,00 R\$ 4.536,00 "Estetoscópio Duplo. Marca MM ESTETO. Fabricante Master Medikal. Procedência nacional RMS 80602030064"

R\$ 378,00 R\$ 4.536,00 0,0000 % HC378 MULTILASER 60 ✓ ✗

Detalhe: Estetoscópio Cardiológico. Auscultador em aço inox para maior precisão e acompanha kit com: 1 par de olivas e 1 membrana. Diafragma de alta sensibilidade. Anvisa: 81596320040. Marca: MULTILASER Modelo: HC378

R\$ 370,00 R\$ 4.440,00 -2,1164 % ADVANTIVE ADVANTIVE 60 ✓ ✗

Detalhe: ESTETOSCÓPIO ADULTO - APARELHO PORTÁTIL PARA AUSCULTAÇÃO DE SONS CARDÍACOS E PULMONARES DE PACIENTES, MATERIAL DE CONFECCÃO DO AUSCULTADOR AÇO INOXIDÁVEL |

R\$ 78,00

R\$ 4.576,00

0,0000 %

Hospikatar

premium

60

✓ ✗

FLS. 963

Detalhe: ESTETOSCÓPIO ADULTO - APARELHO PORTÁTIL PARA AUSCULTAÇÃO DE SONS CARDÍACOS E PULMONARES DE PACIENTES, MATERIAL DE CONFECCÃO DO AUSCULTADOR AÇO INOXIDÁVEL | TIPO | TECNOLOGIA: | DUPLO DIGITAL

28 - ESTADIÔMETRO - MATERIAL DE CONFECCÃO: ALUMÍNIO. | Valor Referência: R\$ 772,00

Lance	Valor Total	Variação %	Modelo	Marca/Fabricante	Validade	Ação
R\$ 770,00	R\$ 6.930,00	-0,2591 %	EST-222	BALMAK	60	✓ ✗
Detalhe: ESTADIÔMETRO - MATERIAL DE CONFECCÃO: ALUMÍNIO						
R\$ 772,00	R\$ 6.948,00	0,0000 %	EST-220	BALMAK/BA LMAK	60	✓ ✗
Detalhe: "ESTADIÔMETRO - MATERIAL DE CONFECCÃO: ALUMÍNIO"						
R\$ 772,00	R\$ 6.948,00	0,0000 %	/EST-222	BALMAK	60	✓ ✗
Detalhe: ESTADIÔMETRO - MATERIAL DE CONFECCÃO: ALUMÍNIO						
R\$ 772,00	R\$ 6.948,00	0,0000 %	BALMAK	BALMAK	60	✓ ✗
Detalhe: ESTADIÔMETRO - MATERIAL DE CONFECCÃO: ALUMÍNIO						
R\$ 696,73	R\$ 6.270,57	-9,7500 %	BALMAK	BALMAK	60	✓ ✗
Detalhe: ESTADIÔMETRO - MATERIAL DE CONFECCÃO: ALUMÍNIO.						
R\$ 772,00	R\$ 6.948,00	0,0000 %	BALMAK-EST-222 13 MODELO FIXO DE PARE	BALMAK- EST-222 13 MODELO FIXO DE PARE	060	✓ ✗
Detalhe: ESTADIÔMETRO - MATERIAL DE CONFECCÃO: ALUMÍNIO						

R\$ 772,00

R\$ 6.948,00

0,0000 %

ESTADIÔMETRO

WELMY

60

✓

✗

CCL
FLS. 464

Detalhe: ESTADIÔMETRO - MATERIAL DE CONFECCÃO: ALUMÍNIO.

29 - ESTANTE - MATERIAL DE CONFECCÃO AÇO/FERRO PINTADO, CAPACIDADE DAS PRATELEIRAS/REFORÇO: DE 101 A 200 KG/POSSUI. |

Valor Referência: R\$ 523,00

Lance	Valor Total	Variação %	Modelo	Marca/Fabricante	Validade	Ação
R\$ 500,00	R\$ 2.500,00	-4,3977 %	ESTANTE	NOBRE	60	✓ ✗
Detalhe: ESTANTE - MATERIAL DE CONFECCÃO AÇO/FERRO PINTADO, CAPACIDADE DAS PRATELEIRAS/REFORÇO: DE 101 A 200 KG/POSSUI.						
R\$ 540,00	R\$ 2.700,00	3,2505 %	EP5AR VU	PANDIN	120	✓ ✗
Detalhe: ESTANTE - MATERIAL DE CONFECCÃO AÇO/FERRO PINTADO, CAPACIDADE DAS PRATELEIRAS/REFORÇO: DE 101 A 200 KG/POSSUI.						
R\$ 523,00	R\$ 2.615,00	0,0000 %	100501	NOBRE/NOB RE	60	✓ ✗
Detalhe: ESTANTE - MATERIAL DE CONFECCÃO AÇO/FERRO PINTADO, CAPACIDADE DAS PRATELEIRAS/REFORÇO: DE 101 A 200 KG/POSSUI.						
R\$ 472,01	R\$ 2.360,05	-9,7495 %	MODELO MOVEIS	MODELO MOVEIS	60	✓ ✗
Detalhe: ESTANTE - MATERIAL DE CONFECCÃO AÇO/FERRO PINTADO, CAPACIDADE DAS PRATELEIRAS/REFORÇO: DE 101 A 200 KG/POSSUI.						
R\$ 523,00	R\$ 2.615,00	0,0000 %	EA - 06 / 30 CR	MODELO MOVEIS	60	✓ ✗

9

Detalhe: ESTANTE - MATERIAL DE CONFECÇÃO AÇO/FERRO PINTADO, CAPACIDADE DAS PRATELEIRAS/REFORÇO: DE 101 A 200 KG/POSSUI

Observações: Declara, sob as pena da lei, que nos preços contidos na proposta já estão incluídos todos os custos e despesas, tais como e sem se limitar a: custos diretos e indiretos, transporte (fretes), impostos, tributos incidentes, taxa de administração, materiais, serviços, encargos sociais, trabalhistas, seguros, lucro e outros necessários ao cumprimento integral do objeto deste Edital e seus Anexos. Declara sob as pena da lei que todos os produtos são novos e nunca foram usados e com garantia de 12 (doze) meses contra qualquer defeito de fruição e fabricação ou de que possa resultar danos a terceiros, bem com a quem deles faça uso sob pena de constatada alguma imperfeição, ter os produtos devolvidos e/ou os serviços rejeitos, com imputação das penalidades de Lei à licitante e a quem for considerado responsável. Declara, sob as pena da lei, que os bens objeto desta licitação estarão em pleno atendimento as Normas da ABTN e demais legislação pertinente ao objeto licitado.

R\$ 523,00	R\$ 2.615,00	0,0000 %	ESTANTE DE AÇO	SÓ AÇO	60	✓	✗
------------	--------------	----------	----------------	--------	----	---	---

Detalhe: ESTANTE - MATERIAL DE CONFECÇÃO AÇO/FERRO PINTADO, CAPACIDADE DAS PRATELEIRAS/REFORÇO: DE 101 A 200 KG/POSSUI.

R\$ 523,00	R\$ 2.615,00	0,0000 %	estante	nobre	90	✓	✗
------------	--------------	----------	---------	-------	----	---	---

Detalhe: ESTANTE - MATERIAL DE CONFECÇÃO AÇO/FERRO PINTADO, CAPACIDADE DAS PRATELEIRAS/REFORÇO: DE 101 A 200 KG/POSSUI.

30 - ELETROCARDIOGRAFO - É UM EQUIPAMENTO PROJETADO PARA CAPTAR A DIFERENÇA DE POTENCIAL ELÉTRICO GERADO PELA ATIVIDADE CARDÍACA E CONVERTE-A EM REGISTRO GRÁFICO. CANAIS | COMUN COM COMPUT | OPERAÇÃO | CONECT | IMPRESS DIRETA NO EQUIP | TAXA AMOSTRAGEM | ALIMENTAÇÃO | PORTÁTIL: 12 | POSSUI | DIRETA NO CONSOLE | POSSUI | POSSUI A4 | 8000 P/S | BIVOLT E BATERIA LÍTIO RECARREGAVEL | ATE 3KG. | Valor Referência: R\$ 14.010,00

Lance	Valor Total	Variação %	Modelo	Marca/Fabricante	Validade	Ação
R\$ 14.000,00	R\$ 56.000,00	-0,0714 %	RITMUS1200	ALFAMED	60	✓ ✗

Detalhe: ELETROCARDIOGRAFO - É UM EQUIPAMENTO PROJETADO PARA CAPTAR A DIFERENÇA DE POTENCIAL ELÉTRICO GERADO PELA ATIVIDADE CARDÍACA E CONVERTE-A EM REGISTRO GRÁFICO. CANAIS | COMUN COM COMPUT | OPERAÇÃO | CONECT | IMPRESS DIRETA NO EQUIP | TAXA AMOSTRAGEM | ALIMENTAÇÃO | PORTÁTIL: 12 | POSSUI | DIRETA NO CONSOLE | POSSUI | POSSUI A4 | 8000 P/S | BIVOLT E BATERIA LÍTIO RECARREGAVEL | ATE 3KG

R\$ 14.010,00	R\$ 56.040,00	0,0000 %	CARDIOCARE200 0	BIONET/BIO NET	60	✓ ✗
---------------	---------------	----------	--------------------	-------------------	----	-----

Detalhe: "ELETROCARDIOGRAFO - É UM EQUIPAMENTO PROJETADO PARA CAPTAR A DIFERENÇA DE POTENCIAL ELÉTRICO GERADO PELA ATIVIDADE CARDÍACA E CONVERTE-A EM REGISTRO GRÁFICO. CANAIS|COMUN COM COMPUT|OPERAÇÃO|CONNECT| IMPRESS DIRETA NO EQUIP|TAXA AMOSTRAGEM|ALIMENTAÇÃO|PORTÁTIL: 12|POSSUI|DIRETA NO CONSOLE|POSSUI|POSSUI A4| 8000 P/S|BIVOLT E BATERIA LÍTIO RECARREGAVEL|ATE 3KG."

R\$ 14.000,00 R\$ 56.000,00 -0,0714 % ECG CONTEC 60 ✓ ✕

Detalhe: ELETROCARDIOGRAFO - É UM EQUIPAMENTO PROJETADO PARA CAPTAR A DIFERENÇA DE POTENCIAL ELÉTRICO GERADO PELA ATIVIDADE CARDÍACA E CONVERTE-A EM REGISTRO GRÁFICO. CANAIS|COMUN COM COMPUT|OPERAÇÃO|CONNECT| IMPRESS DIRETA NO EQUIP|TAXA AMOSTRAGEM|ALIMENTAÇÃO|PORTÁTIL:12|POSSUI|DIRETA NO CONSOLE|POSSUI|POSSUI A4| 8000 P/S|BIVOLT E BATERIA LÍTIO RECARREGAVEL|ATE 3KG.

R\$ 14.010,00 R\$ 56.040,00 0,0000 % CMOS DRAKE / MOSES CMOS DRAKE / MOSES 60 ✓ ✕

Detalhe: ELETROCARDIOGRAFO - É UM EQUIPAMENTO PROJETADO PARA CAPTAR A DIFERENÇA DE POTENCIAL ELÉTRICO GERADO PELA ATIVIDADE CARDÍACA E CONVERTE-A EM REGISTRO GRÁFICO. CANAIS|COMUN COM COMPUT|OPERAÇÃO|CONNECT| IMPRESS DIRETA NO EQUIP|TAXA AMOSTRAGEM|ALIMENTAÇÃO|PORTÁTIL:12|POSSUI|DIRETA NO CONSOLE|POSSUI|POSSUI A4| 8000 P/S|BIVOLT E BATERIA LÍTIO RECARREGAVEL|ATE 3KG.

R\$ 14.000,00 R\$ 56.000,00 -0,0714 % CARDIOCAR 2000 CARDIOCAR 2000 60 ✓ ✕

Detalhe: ELETROCARDIOGRAFO - É UM EQUIPAMENTO PROJETADO PARA CAPTAR A DIFERENÇA DE POTENCIAL ELÉTRICO GERADO PELA ATIVIDADE CARDÍACA E CONVERTE-A EM REGISTRO GRÁFICO. CANAIS|COMUN COM COMPUT|OPERAÇÃO|CONNECT| IMPRESS DIRETA NO EQUIP|TAXA AMOSTRAGEM|ALIMENTAÇÃO|PORTÁTIL: 12|POSSUI|DIRETA NO CONSOLE|POSSUI|POSSUI A4| 8000 P/S|BIVOLT E BATERIA LÍTIO RECARREGAVEL|ATE 3KG

R\$ 12.644,03 R\$ 50.576,12 -9,7500 % BIONET BIONET 60 ✓ ✕

Detalhe: ELETROCARDIOGRAFO - É UM EQUIPAMENTO PROJETADO PARA CAPTAR A DIFERENÇA DE POTENCIAL ELÉTRICO GERADO PELA ATIVIDADE CARDÍACA E CONVERTE-A EM REGISTRO GRÁFICO. CANAIS|COMUN COM COMPUT|OPERAÇÃO|CONNECT| IMPRESS DIRETA NO EQUIP|TAXA AMOSTRAGEM|ALIMENTAÇÃO|PORTÁTIL:12|POSSUI|DIRETA NO CONSOLE|POSSUI|POSSUI A4| 8000 P/S|BIVOLT E BATERIA LÍTIO RECARREGAVEL|ATE 3KG.

R\$ 14.000,00 R\$ 56.000,00 -0,0714 % moses cmos drake 90 ✓ ✕

Detalhe: ELETROCARDIOGRAFO - É UM EQUIPAMENTO PROJETADO PARA CAPTAR A DIFERENÇA DE POTENCIAL ELÉTRICO GERADO PELA ATIVIDADE CARDÍACA E CONVERTE-A EM REGISTRO GRÁFICO. CANAIS|COMUN COM COMPUT|OPERAÇÃO|CONNECT| IMPRESS DIRETA NO EQUIP|TAXA AMOSTRAGEM|ALIMENTAÇÃO|PORTÁTIL:12|POSSUI|DIRETA NO CONSOLE|POSSUI|POSSUI A4| 8000 P/S|BIVOLT E BATERIA LÍTIO RECARREGAVEL|ATE 3KG.

R\$ 11.000,00	R\$ 44.000,00	-21,4847 %	Cardiotouch 3000	MD / Marcosul	60	✓	✗
---------------	---------------	------------	---------------------	------------------	----	---	---

Detalhe: ELETROCARDIOGRAFO - É UM EQUIPAMENTO PROJETADO PARA CAPTAR A DIFERENÇA DE POTENCIAL ELÉTRICO GERADO PELA ATIVIDADE CARDÍACA E CONVERTE-A EM REGISTRO GRÁFICO. CANAIS|COMUN COM OMPUT|OPERAÇÃO|CONNECT| IMPRESSDIRETA NO EQUIP|TAXA AMOSTRAGEM|ALIMENTAÇÃO|PORTÁTIL: 12|POSSUI|DIRETA NOCONSOLE|POSSUI|POSSUI A4| 8000P/S|BIVOLT E BATERIA LÍTIO RECARREGAVEL|ATE 3KG.

R\$ 14.000,00	R\$ 56.000,00	-0,0714 %	MOSES	CMOS DRAKE	60	✓	✗
---------------	---------------	-----------	-------	---------------	----	---	---

Detalhe: ELETROCARDIOGRAFO - É UM EQUIPAMENTO PROJETADO PARA CAPTAR A DIFERENÇA DE POTENCIAL ELÉTRICO GERADO PELA ATIVIDADE CARDÍACA E CONVERTE-A EM REGISTRO GRÁFICO. CANAIS|COMUN COM COMPUT|OPERAÇÃO|CONNECT| IMPRESS DIRETA NO EQUIP|TAXA AMOSTRAGEM|ALIMENTAÇÃO|PORTÁTIL:12|POSSUI|DIRETA NO CONSOLE|POSSUI|POSSUI A4| 8000 P/S|BIVOLT E BATERIA LÍTIO RECARREGAVEL|ATE 3KG.

R\$ 14.010,00	R\$ 56.040,00	0,0000 %	MAXECC-1200	CONTEC/CO NTEC	60	✓	✗
---------------	---------------	----------	-------------	-------------------	----	---	---

Detalhe: Item Descrição Quantidade Valor Unitario Valor Total 30 ECG 1200 4 R\$ 14.010,00 R\$ 56.040,00 "ELETROCARDIOGRAFO DE 12 CANAIS CONTEC tela touch screen lcd colorida 8'' polegadas. teclado de membrana com operação de um toque (disponibilidade de sensível ao toque) operação de um toque. 12 canais. 12 derivações simultâneas (E6, ii, iii, avr, avl, avf, v1, v2, v3, v4, v5, v6). operação automático, manual, ritmo, análise r-r e desligado. filtro ca: on/off, filtro emg: 25 hz, 35 hz, 45 hz, off, filtro dft: 0.67 hz. filtro ca: on/off, filtro emg: 25 hz, 35 hz, 45 hz, off, filtro dft: 0.67 hz, filtro passa baixa: 75 hz, 100 hz ou 150 hz, filtro passa baixa: 75 hz, 100 hz ou 150 hz. sensibilidade: 2.5mm/mv, 5mm/mv, 10mm/mv, 20mm/mv, 40mm/mv. velocidade de impressão: 5mm/s, 6.25mm/s, 10mm/s, 12.5mm/s, 25mm/s, 50mm/s±3%). resposta de frequência de 0.05hz - 150hz (-3db). proteção contra descarga de desfibrilador. armazenamento 300 ecgs (interno) usb (externo). impressora interna térmica de alta qualidade. pode ser ligado a uma impressora externa para imprimir em papel a4 impressora usb. interface de comunicação rs-232/usb. alarmes de mensagens informativas de derivação desligada, falta de papel, pouca bateria, memória cheia, etc. alimentação 100 a 240 v 50/60hz ou bateria de lítio interna de longa duração. dimensões 320mm×320mm×85mm (comp. x larg. x alt). acessórios inclusos: eletrodos torácicos (ventosa / fatia de eletrodo) 1 jogo (6 pçs) eletrodos de membro (clipe de membro) 1 jogo (4 pçs) cabo de derivação de ecg 10 vias 1 peça fio de equalização potencial 1 peça cabo de alimentação 1peça manual do usuário 1 peça papel de gravação 210mmx20 1 peças RMS 80298979015 Marca: CONTEC; Fabricante: Contec Medical Systems Co., LTD"

R\$ 14.010,00	R\$ 56.040,00	0,0000 %	CM1200B	COMEN	060	✓	✗
---------------	---------------	----------	---------	-------	-----	---	---

CGL
FLS. 468
12 CANAIS

Detalhe: MARCA: COMEN MODELO: CM1200B PROCEDÊNCIA: ESTRANGEIRA ANVISA: 80047300498 ELETROCARDIOGRAFO 12 CANAIS
CM1200B - 12 canais Display TFT colorido de 5.7 1D. Suporta vários idiomas e pré-visualização da impressão. Características: LCD de 5.7 1D (320 x 240); 12 derivações simultâneas; Modo de gravação: Automático, Manual e Rítmico; Análise de 122 tipos de arritmia; Análise ECG pelo código de Minnesota; Detecção de Marca-Passo; Memória com capacidade de armazenamento para 300 exames; Laudo interpretativo em português Capacidade de gravar e rever os últimos 120s das formas de onda das 12 derivações ECG; Função de interpretação automática da análise; Impressora térmica com suporte a papéis em rolo e retangular(A4) de 210mm e 216mm de largura; Velocidade de impressão: 5 mm/s, 10 mm/s, 12.5 mm/s, 25 mm/s e 50 mm/s; Bateria interna recarregável de lítio com duração mínima de 2 horas; 2 conexões USB, conexão RS232 e conexão em rede; Proteção contra desfibrilador; Suporta conexão com central de monitorização, protocolo HL7, sistema HIS e PACS.

R\$ 14.000,00 R\$ 56.000,00 -0,0714 EM 301 ENDOBAX 60 ✓ ✗

Detalhe: ELETROCARDÍGRAFO GRANDE DISPLAY LCD DOBRÁVEL, CLARO E INTUITIVO Visor colorido TFT de 7 polegadas com resolução de 800 x 480, plano de fundo com grade, ECG de 12 derivações pode ser exibido na mesma tela BATERIA DE LÍTIO EMBUTIDA, GRANDE CAPACIDADE DE ARMAZENAMENTO Bateria recarregável de lítio de alta capacidade integrada, suporte para cartão SD para estender a memória DESIGN ERGONÔMICO Teclado alfanumérico com teclas de atalho, operação eficiente, alça portátil, fácil de Transportar PERIFÉRICOS E COMUNICAÇÕES Suporta periféricos : Cartão SD / Mouse / Teclado / Scanner de código de barras / Impressora USB, Impressora térmica embutida de alta resolução, Suporta impressora USB externa via porta USB CARACTERÍSTICAS DO SOFTWARE: Aquisição e exibição simultâneas de ECG de 12 derivações. Medições e interpretação automáticas de ECG. Suporte para detecção de marcapasso. Exportação de relatórios em vários formatos: PDF, JPG, BMP, XML, SCP *, DICOM, FDA-XM * L. Suporta o modo de amostra para iniciar a gravação assim que a arritmia for detectada. Anvisa: 80393919044 FABRICANTE: SHENZHEN ECGMAC MEDICAL ELECTRONICS CO PROCEDENCIA: CHINA MARCA: ENDOBAX Modelo: EM301

R\$ 15.000,00 R\$ 60.000,00 7,0664 % Cardio7_ Bionet 60 ✓ ✗

Detalhe: ELETROCARDÍGRAFO - É UM EQUIPAMENTO PROJETADO PARA CAPTAR A DIFERENÇA DE POTENCIAL ELÉTRICO GERADO PELA ATIVIDADE CARDÍACA E CONVERTE-A EM REGISTRO GRÁFICO. CANAIS|COMUN COM COMPUT|OPERAÇÃO|CONNECT|IMPRESS DIRETA NO EQUIP|TAXA AMOSTRAGEM|ALIMENTAÇÃO|PORTÁTIL: 12|POSSUI|DIRETA NO CONSOLE|POSSUI|POSSUI A4| 8000 P/S|BIVOLT E BATERIA LÍTIO RECARREGAVEL|ATE 3KG. Tela de LCD colorida touchscreen de 7. Visualização prévia dos 12 canais em tempo real. ID do paciente através do leitor de código de barras. Memória interna para armazenar 200 exames. Pré-laudo do ECG e medidas complexas. Beat report: texto, guia, vetor e mapa ST. Detecção de arritmia em tempo real. Análise de Variabilidade da Frequência Cardíaca (VFC).

R\$ 14.000,00 R\$ 56.000,00 -0,0714 SE 1201 EDAN/ EDAN INSTRUMEN TS, INC. - CHINA, RE 90 ✓ ✗

Detalhe: Eletrocardiógrafo de 12 canais simultâneos (ECG digital) Especificações técnicas: tela de LCD colorida de 7 1/2 polegadas para a visualização simultânea de 12 traçados de ECG em tempo real e dos parâmetros de ajuste: detecção automática de pulso de marca-passo, teclado alfanumérico completo com simples operações e botões de único toque; possui software com recurso de exportação do traçado do exame em formato de arquivo digital, impressão e transferência em PDF através de rede de internet e conexão USB, software em português; recurso de desligamento automático quando o equipamento não estiver em uso; software em português; porta USB para comunicação com computador e porta de rede para conexão com impressora e internet; papel térmico contínuo 210 mm x 140 mm x 144 páginas; Derivações: captura simultânea dos 12 canais de derivações @6, II, III, AVR, AVL, AVF, V1, V2, V3, V4, V5, OU V6. Laudo Interativo baseado no Código Minnesota Modo de operação: manual, automático, ritmo, selecionável. Interface: interface de comunicação USB (2 portas), porta de rede internet (1 porta). Indicadores: indicador de ligado à rede elétrica, funcionamento a bateria e recarregando a bateria, indicador de eletrodo solto, indicador de nível de carga de bateria, indicador da falta de papel e indicador e detecção da derivação, QRS. Proteção/filtros: filtros digitais completos contra interferência de rede elétrica (60hz), e tremor muscular e artefato de movimentos; ajuste automático da linha base. Peso: peso de aproximadamente 4,2 kg (exceto papel e bateria). Faixa: faixa de FC de 30 a 300 BPM. Registro de velocidade: aquisição simultânea dos 12 canais de derivações com cabo paciente de 10 vias; software com recurso para exportar os traçados dos arquivos DAT/SCP/FDA/XML/PDF; para impressão comum em papel A4 e também registro através de impressora interna térmica de alta resolução; permite inserir os dados do paciente como nome, idade, sexo, peso, altura e pressão arterial; impressão com id, frequência cardíaca, ganho, velocidade, derivação, data e hora, medições de QRS/QT/PR; velocidade de impressão: modo manual e ritmo 5 mm/s, 6,25 mm/s, 10 mm/s, 12,5 mm/s, 25 mm/s, 50 mm/s (±3%). Modo auto USB: 25 mm/s, 50 mm/s; brilho e contraste ajustáveis; tempo de duração de impressão do grupo de derivações do modo automático: 2,5 a 10 segundos. Alimentação: funcionamento através de rede elétrica bivolt 100v - 240v/ 50/60hz, bateria interna recarregável de lítio com autonomia de 4 horas, pode imprimir continuamente aproximadamente 300 relatórios de ECG no modo automático ou imprimir por aproximadamente 90 minutos no modo manual. Acessórios que acompanham o equipamento: 01 (um) cabo de ECG de 10 vias. 01 (um) jogo de eletrodo precordial tipo pera com 6 peças. 01 (um) jogo de eletrodo precordial tipo clip par membros com 4 peças. 01 (um) cabo de alimentação 3 pinos padrão ABNT. 01 (uma) bateria de lítio recarregável. 01 (um) pacote de folha para impressão. MODELO: SE 1201 MARCA: EDAN FABRICANTE: EDAN INSTRUMENTS, INC. - CHINA, REPÚBLICA POPULAR RMS: 80047300496

R\$ 14.000,00	R\$ 56.000,00	-0,0714 %	CONTEC	CONTEC	60	✓	✗
---------------	---------------	-----------	--------	--------	----	---	---

Detalhe: ELETROCARDIOGRAFO - É UM EQUIPAMENTO PROJETADO PARA CAPTAR A DIFERENÇA DE POTENCIAL ELÉTRICO GERADO PELA ATIVIDADE CARDÍACA E CONVERTE-A EM REGISTRO GRÁFICO. CANAIS|COMUN COM COMPUT|OPERAÇÃO|CONNECT|IMPRESS DIRETA NO EQUIP|TAXA AMOSTRAGEM|ALIMENTAÇÃO|PORTÁTIL: 12|POSSUI|DIRETA NO CONSOLE|POSSUI|POSSUI A4| 8000 P/S|BIVOLT E BATERIA LÍTIO RECARREGAVEL|ATE 3KG

R\$ 14.040,00	R\$ 56.040,00	0,0000 %	CARDIOCARE 2000	BIONET	60	✓	✗
---------------	---------------	----------	-----------------	--------	----	---	---

Detalhe: ELETROCARDIOGRAFO - É UM EQUIPAMENTO PROJETADO PARA CAPTAR A DIFERENÇA DE POTENCIAL ELÉTRICO GERADO PELA ATIVIDADE CARDÍACA E CONVERTE-A EM REGISTRO GRÁFICO. CANAIS|COMUN COM COMPUT|OPERAÇÃO|CONNECT|IMPRESS DIRETA NO EQUIP|TAXA AMOSTRAGEM|ALIMENTAÇÃO|PORTÁTIL:12|POSSUI|DIRETA NO CONSOLE|POSSUI|POSSUI A4| 8000 P/S|BIVOLT E BATERIA LÍTIO RECARREGAVEL|ATE 3KG.

R\$ 14.010,00

R\$ 56.040,00

0,0000 %

300G

Contec

60

✓

✗

FLS. CGL 079

Detalhe: ELETROCARDIOGRAFO TRES CANAIS E DOZE DERIVAÇÕES MODELO ECG300G Marca/Fabricante: Contec Registro: 804176619/07-22

Tecnologia de processamento de sinal digital para uma forma de onda de ECG de alta qualidade por meio de filtros de frequência, filtro de linha de base e filtro EMG do sinal de ECG; 22 Coleta de sinais de ECG em até 3 canais com exibição em 3, 6 ou 12 derivações; 22 Modo de impressão, sensibilidade, velocidade do papel e estado do filtro em uma tela de 3,5 polegadas de alta resolução; 22 Impressão em modo manual, automático 4x3, automático 3x4 + 1, automático 3x4, automático 2x6 + 1, automático 2x6, automático 3-2 + 1, automático 3-2, automático 1x12 + 1, automático 1x12, ritmo 4, ritmo 3 e ritmo 2. O comprimento da forma de onda impressa pode ser ajustado. 22 Funções de autoanálise e autodiagnóstico para parâmetros de ECG de rotina com resultados de medição e conclusão de autodiagnóstico para HR, intervalo PR, duração P, duração QRS, duração T, intervalo QT, Q-Tc, eixo P, Eixo QRS, Eixo T, R (V5), S (V1), R (V5) + S (V1), etc. reduzindo a carga do médico; 22 Memória embutida de grande capacidade. Armazena pelo menos 1000 exames, o que é conveniente para futuras revisões; 22 Portátil e de fácil manuseio; 22 Bivolt Automático; 22 Bateria de Lítio recarregável; 22 Ajuste automático da linha de base; 22 IMPRESSÃO: Impressora térmica de alta resolução; 22 Exportação do exame em formato PDF via USB para Software no PC; 22 *****POSSIBILIDADE DE IMPRESSÃO EM FORMATO A4 ATRAVÉS DE SOFTWARE NO PC*****;

31 - FOCO REFLETOR AMBULATORIAL - ILUMINAÇÃO LED, HASTE: FLEXÍVEL | Valor Referência: R\$ 668,00

Lance	Valor Total	Variação %	Modelo	Marca/Fabricante	Validade	Ação
R\$ 659,00	R\$ 7.150,00	-2,6946 %	FOCOCLINICO	CASAMEDIC	60	✓ ✗
Detalhe: FOCO REFLETOR AMBULATORIAL - ILUMINAÇÃO LED, HASTE: FLEXÍVEL						
R\$ 668,00	R\$ 7.348,00	0,0000 %	lv 107led	levita/hospicio	90	✓ ✗
Detalhe: FOCO REFLETOR AMBULATORIAL - ILUMINAÇÃO LED, HASTE: FLEXÍVEL MODELO: LV 107LED 13 MARCA: LEVITA 13 REGISTRO NA ANVISA: DISPENSADO						
R\$ 668,00	R\$ 7.348,00	0,0000 %	0201FAP	RS/RS	60	✓ ✗
Detalhe: "FOCO REFLETOR AMBULATORIAL - ILUMINAÇÃO LED, HASTE: FLEXÍVEL"						
R\$ 668,00	R\$ 7.348,00	0,0000 %	CASA MEDICA/	CASA MEDICA/	60	✓ ✗
Detalhe: "FOCO REFLETOR AMBULATORIAL - ILUMINAÇÃO LED, HASTE: FLEXÍVEL"						

R\$ 668,00 R\$ 7.315,00 -0,4491 % LED LIFENOX 60 ✓ ✗

CPL
FLS. 474

Detalhe: FOCO REFLETOR AMBULATORIAL - ILUMINAÇÃO LED, HASTE: FLEXÍVEL

R\$ 668,00 R\$ 7.348,00 0,0000 % MD100 GG 60 ✓ ✗

Detalhe: FOCO REFLETOR AMBULATORIAL - ILUMINAÇÃO LED, HASTE: FLEXÍVEL" GG MD100 81793010002

R\$ 668,00 R\$ 7.348,00 0,0000 % HLT HELTER 60 ✓ ✗

Detalhe: FOCO REFLETOR AMBULATORIAL - ILUMINAÇÃO LED, HASTE: FLEXÍVEL

R\$ 668,00 R\$ 7.348,00 0,0000 % UNIDADE MODELO MOVEIS 60 ✓ ✗

Detalhe: FOCO REFLETOR AMBULATORIAL - ILUMINAÇÃO LED, HASTE: FLEXÍVEL

R\$ 602,87 R\$ 6.631,57 -9,7500 % MODELO MOVEIS MODELO MOVEIS 60 ✓ ✗

Detalhe: FOCO REFLETOR AMBULATORIAL - ILUMINAÇÃO LED, HASTE: FLEXÍVEL

R\$ 550,00 R\$ 6.050,00 -17,6647 % Foco Clínico Fisiomedica 60 ✓ ✗
Lâmpada LED

Detalhe: Marca: Fisiomédica Modelo: Foco Clínico Lâmpada LED 13 ref. 431.6 Descrição: Foco de luz auxiliar para exames clínicos e ginecológicos com haste superior Multi direciona cromada. Pedestal com haste inferior pintada, altura variável, entre 90 a 1.50cm. Pintura epóxi de alta resistência, cor branca, base do pedestal com 4 rodízios, alimentação elétrica bivolt , lâmpada de LED 5W Bivolt, 6000K durabilidade 30.000hrs, aproximadamente 385lm Registro ANVISA: Isento conforme RDC 260 Validade da proposta: 60 dias / Prazo de garantia; 12 meses.

R\$ 668,00 R\$ 7.348,00 0,0000 % MMH - 130 MODELO MOVEIS 60 ✓ ✗

Q

Detalhe: FOCO REFLETOR AMBULATORIAL - ILUMINAÇÃO LED, HASTE: FLEXÍVEL Observações: Declara, sob as pena da lei, que nos preços contidos na proposta já estão incluídos todos os custos e despesas, tais como e sem se limitar a: custos diretos e indiretos, transporte (fretes), impostos, tributos incidentes, taxa de administração, materiais, serviços, encargos sociais, trabalhistas, seguros, lucro e outros necessários ao cumprimento integral do objeto deste Edital e seus Anexos. Declara sob as pena da lei que todos os produtos são novos e nunca foram usados e com garantia de 12 (doze) meses contra qualquer defeito de fruição e fabricação ou de que possa resultar danos a terceiros, bem com a quem deles faça uso sob pena de constatada alguma imperfeição, ter os produtos devolvidos e/ou os serviços rejeitos, com imputação das penalidades de Lei à licitante e a quem for considerado responsável. Declara, sob as pena da lei, que os bens objeto desta licitação estarão em pleno atendimento as Normas da ABTN e demais legislação pertinente ao objeto licitado.

R\$ 661,00	R\$ 7.348,00	0,0000 %	ALF FRA	ALFRS / ALFRS	60	✓	✗
------------	--------------	----------	---------	------------------	----	---	---

Detalhe: FOCO REFLETOR AMBULATORIAL - ILUMINAÇÃO LED, HASTE: FLEXÍVEL

R\$ 650,00	R\$ 7.150,00	-2,6946 %	RENASCER	RENASCER	60	✓	✗
------------	--------------	-----------	----------	----------	----	---	---

Detalhe: FOCO REFLETOR AMBULATORIAL - ILUMINAÇÃO LED, HASTE: FLEXÍVEL

R\$ 668,00	R\$ 7.348,00	0,0000 %	ARTMED-ART 165-LUMINÁRIA FLEXÍVEL ALTURA	ARTMED- ART 165- LUMINÁRIA FLEXÍVEL ALTURA	060	✓	✗
------------	--------------	----------	--	--	-----	---	---

Detalhe: FOCO REFLETOR AMBULATORIAL - ILUMINAÇÃO LED, HASTE: FLEXÍVEL

R\$ 665,00	R\$ 7.348,00	0,0000 %	FOCO REFLETOR AMBULATORIAL	RS MOVEIS	60	✓	✗
------------	--------------	----------	-------------------------------	-----------	----	---	---

Detalhe: FOCO REFLETOR AMBULATORIAL - ILUMINAÇÃO LED, HASTE: FLEXÍVEL

32 - LANTERNA CLINICA -TIPO LED EQUIPAMENTO UTILIZADO PARA MELHORAR A VISIBILIDADE. Valor Referência: R\$ 95,00

Lance	Valor Total	Variação %	Modelo	Marca/Fabricante	Validade	Ação
R\$ 94,00	R\$ 940,00	-1,0526 %	LANTERNA CLINIC A	MIKATOS	60	✓ ✗
Detalhe: LANTERNA CLINICA -TIPO LED EQUIPAMENTO UTILIZADO PARA MELHORAR A VISIBILIDADE						

R\$ 95,00	R\$ 950,00	0,0000 %	CLINICA	LOVE SAUDE/LOV E SAUDE	60	✓ X
-----------	------------	----------	---------	------------------------------	----	-----

CCL
FLS. 473

Detalhe: LANTERNA CLINICA -TIPO LED EQUIPAMENTO UTILIZADO PARA MELHORAR A VISIBILIDADE."

R\$ 95,00	R\$ 950,00	0,0000 %	LED	MIKATOS	60	✓ X
-----------	------------	----------	-----	---------	----	-----

Detalhe: LANTERNA CLINICA -TIPO LED EQUIPAMENTO UTILIZADO PARA MELHORAR A VISIBILIDADE

R\$ 95,00	R\$ 950,00	0,0000 %	MD	MD	60	✓ X
-----------	------------	----------	----	----	----	-----

Detalhe: LANTERNA CLINICA -TIPO LED EQUIPAMENTO UTILIZADO PARA MELHORAR A VISIBILIDADE

R\$ 95,00	R\$ 950,00	0,0000 %	UNIDADE	MISSOURI	60	✓ X
-----------	------------	----------	---------	----------	----	-----

Detalhe: LANTERNA CLINICA -TIPO LED EQUIPAMENTO UTILIZADO PARA MELHORAR A VISIBILIDADE.

R\$ 87,74	R\$ 857,40	-9,7474 %	MD	MD	60	✓ X
-----------	------------	-----------	----	----	----	-----

Detalhe: LANTERNA CLINICA -TIPO LED EQUIPAMENTO UTILIZADO PARA MELHORAR A VISIBILIDADE.

R\$ 90,00	R\$ 900,00	-5,2632 %	MIKATOS	MIKATOS	60	✓ X
-----------	------------	-----------	---------	---------	----	-----

Detalhe: LANTERNA CLINICA -TIPO LED EQUIPAMENTO UTILIZADO PARA MELHORAR A VISIBILIDADE

R\$ 95,00	R\$ 950,00	0,0000 %	Hospilatar	Bioland	60	✓ X
-----------	------------	----------	------------	---------	----	-----

Detalhe: LANTERNA CLINICA -TIPO LED EQUIPAMENTO UTILIZADO PARA MELHORAR A VISIBILIDADE.

33 - MARTELO DE REFLEXO - MATERIAL DE CONFECCÃO: AÇO INOXIDÁVEL. | Valor Referência: R\$ 79,00

Lance	Valor Total	Varição %	Modelo	Marca/Fabricante	Validade	Ação
R\$ 79,00	R\$ 790,00	0,0000 %	MD	MD	60	✓ X
Detalhe: MARTELO DE REFLEXO - MATERIAL DE CONFECCÃO: AÇO INOXIDÁVEL						

R\$ 71,30	R\$ 713,00	-9,7468 %	MD	MD	60	✓ ✗
Detalhe: MARTELO DE REFLEXO - MATERIAL DE CONFECCÃO: AÇO INOXIDÁVEL.						

CCL
FLS. 474

34 - MESA DE EXAMES - MESA FIXA UTILIZADA PARA EXAMES/TRATAMENTO DE PACIENTES. ESTRUTURA | MATERIAL DE CONFECCÃO: COM ARMÁRIO | MADEIRA OU MDF. | Valor Referência: R\$ 3.208,00

Lance	Valor Total	Variação %	Modelo	Marca/Fabricante	Validade	Ação
R\$ 3.190,00	R\$ 51.040,00	-0,5611 %	MESAEXAME	CASAMEDIC A	60	✓ ✗
Detalhe: MESA DE EXAMES - MESA FIXA UTILIZADA PARA EXAMES/TRATAMENTO DE PACIENTES. ESTRUTURA MATERIAL DE CONFECCÃO: COM ARMÁRIO MADEIRA OU MDF.						
R\$ 3.209,00	R\$ 51.344,00	0,0312 %	lv 64	levita/hospi bio	90	✓ ✗
Detalhe: MESA DE EXAMES - MESA FIXA UTILIZADA PARA EXAMES/TRATAMENTO DE PACIENTES. ESTRUTURA MATERIAL DE CONFECCÃO: COM ARMÁRIO MADEIRA OU MDF MODELO: LV 64 13 MARCA: LEVITA 13 REGISTRO NA ANVISA: 80970290005						
R\$ 3.209,00	R\$ 51.344,00	0,0312 %	RS-ME01	RS/RS	60	✓ ✗
Detalhe: "MESA DE EXAMES - MESA FIXA UTILIZADA PARA EXAMES/TRATAMENTO DE PACIENTES. ESTRUTURA MATERIAL DE CONFECCÃO: COM ARMÁRIO MADEIRA OU MDF."						
R\$ 3.209,00	R\$ 51.344,00	0,0312 %	CASA MEDICA/	CASA MEDICA/	60	✓ ✗
Detalhe: "MESA DE EXAMES - MESA FIXA UTILIZADA PARA EXAMES/TRATAMENTO DE PACIENTES. ESTRUTURA MATERIAL DE CONFECCÃO: COM ARMÁRIO MADEIRA OU MDF."						
R\$ 3.209,00	R\$ 51.344,00	0,0312 %	UNIDADE	MODELO MÓVEIS	60	✓ ✗
Detalhe: MESA DE EXAMES - MESA FIXA UTILIZADA PARA EXAMES/TRATAMENTO DE PACIENTES. ESTRUTURA MATERIAL DE CONFECCÃO: COM ARMÁRIO MADEIRA OU MDF.						
R\$ 2.596,12	R\$ 46.337,92					

-9,7219
%

MODELO MOVEIS

MODELO
MOVEIS

60

✓ ✗



Detalhe: MESA DE EXAMES - MESA FIXA UTILIZADA PARA EXAMES/TRATAMENTO DE PACIENTES. ESTRUTURA | MATERIAL DE CONFECCÃO:
COM ARMÁRIO | MADEIRA OU MDF.

R\$ 3.000,00

R\$ 48.000,00

-6,4838
%

Divã Cabeceira
Reclinável

Fisiomedica

60

✓ ✗

Detalhe: Marca: Fisiomédica Modelo: Divã Armário Cabeceira Reclinável 13 ref. 561.4 Descrição: Gabinete em MDF com 2 portas, 1 prateleira interna e 4 gavetas, Leito em MDF com espuma D28 revestida em couvim nas cores Azul, Verde ou Preto Cabeceira móvel regulável através de cremalheira Medidas: de 1,85 x 0,60 x 0,80.

R\$ 3.209,00

R\$ 51.344,00

0,0312 %

PE2753

PORTAL

60

✓ ✗

Detalhe: MESA DE EXAMES - MESA FIXA UTILIZADA PARA EXAMES/TRATAMENTO DE PACIENTES. ESTRUTURA | MATERIAL DE CONFECCÃO:
COM ARMÁRIO | MADEIRA OU MDF. MARCA PORTAL MODELO PE2753 ANVISA ISENTO

R\$ 3.209,00

R\$ 51.344,00

0,0312 %

MMH - 118

MODELO
MOVEIS

60

✓ ✗

Detalhe: MESA DE EXAMES - MESA FIXA UTILIZADA PARA EXAMES/TRATAMENTO DE PACIENTES. ESTRUTURA | MATERIAL DE CONFECCÃO:
COM ARMÁRIO | MADEIRA OU MDF. Observações: Declara, sob as pena da lei, que nos preços contidos na proposta já estão incluídos todos os custos e despesas, tais como e sem se limitar a: custos diretos e indiretos, transporte (fretes), impostos, tributos incidentes, taxa de administração, materiais, serviços, encargos sociais, trabalhistas, seguros, lucro e outros necessários ao cumprimento integral do objeto deste Edital e seus Anexos. Declara sob as pena da lei que todos os produtos são novos e nunca foram usados e com garantia de 12 (doze) meses contra qualquer defeito de fruição e fabricação ou de que possa resultar danos a terceiros, bem com a quem deles faça uso sob pena de constatada alguma imperfeição, ter os produtos devolvidos e/ou os serviços rejeitos, com imputação das penalidades de Lei à licitante e a quem for considerado responsável. Declara, sob as pena da lei, que os bens objeto desta licitação estarão em pleno atendimento as Normas da ABTN e demais legislação pertinente ao objeto licitado.

R\$ 3.200,00

R\$ 51.200,00

-0,2494
%

AM03

ALPHA
MOVEIS

60

✓ ✗

Detalhe: MESA DE EXAMES - MESA FIXA UTILIZADA PARA EXAMES/TRATAMENTO DE PACIENTES. ESTRUTURA | MATERIAL DE CONFECCÃO:
COM ARMÁRIO | MADEIRA OU MDF.

R\$ 3.209,00

R\$ 51.344,00

0,0312 %

ALF-MEC M 01

ALFERS /
ALERS

60

✓ ✗

Detalhe: MESA DE EXAMES - MESA FIXA UTILIZADA PARA EXAMES/TRATAMENTO DE PACIENTES. ESTRUTURA | MATERIAL DE CONFECCÃO:
COM ARMÁRIO | MADEIRA OU MDF.

R\$ 3.209,00 R\$ 51.344,00 0,0312 % MESA DE EXAMES RS MÓVEIS 60 ✓ ✗

Detalhe: MESA DE EXAMES - MESA FIXA UTILIZADA PARA EXAMES/TRATAMENTO DE PACIENTES. ESTRUTURA | MATERIAL DE CONFECCÃO: COM ARMÁRIO | MADEIRA OU MDF.

CGV
FLS. 476

R\$ 3.209,00 R\$ 51.344,00 0,0312 % exames portal 90 ✓ ✗

Detalhe: MESA DE EXAMES - MESA FIXA UTILIZADA PARA EXAMES/TRATAMENTO DE PACIENTES. ESTRUTURA | MATERIAL DE CONFECCÃO: COM ARMÁRIO | MADEIRA OU MDF.

35 - MESA DE ESCRITORIO - MATERIAL DE CONFECCÃO MADEIRA OU MDP OU MDF OU SIMILAR, FORMATO RETANGULAR, COM GAVETAS. |

Valor Referência: R\$ 649,00

Lance	Valor Total	Varição %	Modelo	Marca/Fabricante	Validade	Ação
R\$ 630,00	R\$ 6.300,00	-2,9276 %	MESA120	NOBRE	60	✓ ✗
Detalhe: MESA DE ESCRITORIO - MATERIAL DE CONFECCÃO MADEIRA OU MDP OU MDF OU SIMILAR, FORMATO RETANGULAR, COM GAVETAS.						
R\$ 730,00	R\$ 7.300,00	12,4807 %	MESA RETA 120 (400103) + 02 GAVETAS (400)	NOBRE	120	✓ ✗
Detalhe: MESA DE ESCRITORIO - MATERIAL DE CONFECCÃO MADEIRA OU MDP OU MDF OU SIMILAR, FORMATO RETANGULAR, COM GAVETAS.						
R\$ 649,00	R\$ 6.490,00	0,0000 %	400103	NOBRE/MOB RE	60	✓ ✗
Detalhe: MESA DE ESCRITORIO - MATERIAL DE CONFECCÃO MADEIRA OU MDP OU MDF OU SIMILAR, FORMATO RETANGULAR, COM GAVETAS.						
R\$ 649,00	R\$ 6.490,00	0,0000 %	/400103+400608	NOBRE	60	✓ ✗
Detalhe: "MESA DE ESCRITORIO - MATERIAL DE CONFECCÃO MADEIRA OU MDP OU MDF OU SIMILAR, FORMATO RETANGULAR, COM GAVETAS."						
R\$ 649,00	R\$ 6.490,00	0,0000 %	UNIDADE	MODELO MÓVEIS	60	✓ ✗

FLS. 0017
427

Detalhe: MESA DE ESCRITORIO - MATERIAL DE CONFECÇÃO MADEIRA OU MDP OU MDF OU SIMILAR, FORMATO RETANGULAR, COM GAVETAS

R\$ 585,72 R\$ 5.857,20 -9,7584% MODELO MOVEIS MODELO MOVEIS 60 ✓ ✗

Detalhe: MESA DE ESCRITORIO - MATERIAL DE CONFECÇÃO MADEIRA OU MDP OU MDF OU SIMILAR, FORMATO RETANGULAR, COM GAVETAS.

R\$ 649,00 R\$ 6.490,00 0,0000% PM - 17 MODELO MOVEIS 60 ✓ ✗

Detalhe: MESA DE ESCRITORIO - MATERIAL DE CONFECÇÃO MADEIRA OU MDP OU MDF OU SIMILAR, FORMATO RETANGULAR, COM GAVETAS.

Observações: Declara, sob as pena da lei, que nos preços contidos na proposta já estão incluídos todos os custos e despesas, tais como e sem se limitar a: custos diretos e indiretos, transporte (fretes), impostos, tributos incidentes, taxa de administração, materiais, serviços, encargos sociais, trabalhistas, seguros, lucro e outros necessários ao cumprimento integral do objeto deste Edital e seus Anexos. Declara sob as pena da lei que todos os produtos são novos e nunca foram usados e com garantia de 12 (doze) meses contra qualquer defeito de fruição e fabricação ou de que possa resultar danos a terceiros, bem com a quem deles faça uso sob pena de constatada alguma imperfeição, ter os produtos devolvidos e/ou os serviços rejeitos, com imputação das penalidades de Lei à licitante e a quem for considerado responsável. Declara, sob as pena da lei, que os bens objeto desta licitação estarão em pleno atendimento as Normas da ABTN e demais legislação pertinente ao objeto licitado.

R\$ 649,00 R\$ 6.490,00 0,0000% REF. 002 ALFRS / ALFRS 60 ✓ ✗

Detalhe: MESA DE ESCRITORIO - MATERIAL DE CONFECÇÃO MADEIRA OU MDP OU MDF OU SIMILAR, FORMATO RETANGULAR, COM GAVETAS.

R\$ 645,00 R\$ 6.450,00 -0,0163% NOTAVEL MOVEIS NOTAVEL MOVEIS 60 ✓ ✗

Detalhe: MESA DE ESCRITORIO - MATERIAL DE CONFECÇÃO MADEIRA OU MDP OU MDF OU SIMILAR, FORMATO RETANGULAR, COM GAVETAS

R\$ 649,00 R\$ 6.490,00 0,0000% Moveis Ultrabases 60 ✓ ✗

Detalhe: MESA DE ESCRITORIO - MATERIAL DE CONFECÇÃO MADEIRA OU MDP OU MDF OU SIMILAR, FORMATO RETANGULAR, COM GAVETAS.

R\$ 649,00 R\$ 6.490,00 0,0000% MESA DE ESCRITÓRIO RS MÓVEIS 60 ✓ ✗

Detalhe: MESA DE ESCRITORIO - MATERIAL DE CONFECÇÃO MADEIRA OU MDP OU MDF OU SIMILAR, FORMATO RETANGULAR, COM GAVETAS.

R\$ 649,00 R\$ 6.490,00 0,0000% reta nobre 90 ✓ ✗

Detalhe: MESA DE ESCRITORIO - MATERIAL DE CONFECÇÃO MADEIRA OU MDP OU MDF OU SIMILAR, FORMATO RETANGULAR, COM GAVETAS.

36 - MESA DE MAYO - MESA AUXILIAR MÓVEL, TIPO MAYO, PARA USO EM PROCEDIMENTOS DE ANESTESIA E/OU CIRÚRGICOS EM GERAL.
MATERIAL DE CONFECÇÃO: AÇO INOXIDÁVEL. | Valor Referência: R\$ 638,00

Lance	Valor Total	Variação %	Modelo	Marca/Fabricante	Validade	Ação
R\$ 638,00	R\$ 6.350,00	-0,4702 %	MESA DE MAYO	CASAMEDIC A	60	✓ ✗
<p>Detalhe: MESA DE MAYO - MESA AUXILIAR MÓVEL, TIPO MAYO, PARA USO EM PROCEDIMENTOS DE ANESTESIA E/OU CIRÚRGICOS EM GERAL. MATERIAL DE CONFECÇÃO: AÇO INOXIDÁVEL</p>						
R\$ 638,00	R\$ 6.380,00	0,0000 %	CASA MEDICA/	CASA MEDICA/	60	✓ ✗
<p>Detalhe: "MESA DE MAYO - MESA AUXILIAR MÓVEL, TIPO MAYO, PARA USO EM PROCEDIMENTOS DE ANESTESIA E/OU CIRÚRGICOS EM GERAL. MATERIAL DE CONFECÇÃO: AÇO INOXIDÁVEL."</p>						
R\$ 638,00	R\$ 6.350,00	-0,4702 %	MAYO	LIFENOX	60	✓ ✗
<p>Detalhe: MESA DE MAYO - MESA AUXILIAR MÓVEL, TIPO MAYO, PARA USO EM PROCEDIMENTOS DE ANESTESIA E/OU CIRÚRGICOS EM GERAL. MATERIAL DE CONFECÇÃO: AÇO INOXIDÁVEL</p>						
R\$ 638,00	R\$ 6.380,00	0,0000 %	PATMOS	PATMOS	60	✓ ✗
<p>Detalhe: MESA DE MAYO - MESA AUXILIAR MÓVEL, TIPO MAYO, PARA USO EM PROCEDIMENTOS DE ANESTESIA E/OU CIRÚRGICOS EM GERAL. MATERIAL DE CONFECÇÃO: AÇO INOXIDÁVEL</p>						
R\$ 638,00	R\$ 6.380,00	0,0000 %	UNIDADE	MODELO MÓVEIS	60	✓ ✗
<p>Detalhe: MESA DE MAYO - MESA AUXILIAR MÓVEL, TIPO MAYO, PARA USO EM PROCEDIMENTOS DE ANESTESIA E/OU CIRÚRGICOS EM GERAL. MATERIAL DE CONFECÇÃO: AÇO INOXIDÁVEL.</p>						
R\$ 575,80	R\$ 5.758,00	-9,7492 %	MODELO MOVEIS	MODELO MOVEIS	60	✓ ✗
<p>Detalhe: MESA DE MAYO - MESA AUXILIAR MÓVEL, TIPO MAYO, PARA USO EM PROCEDIMENTOS DE ANESTESIA E/OU CIRÚRGICOS EM GERAL. MATERIAL DE CONFECÇÃO: AÇO INOXIDÁVEL.</p>						

R\$ 638,00 R\$ 6.380,00 0,0000 % PRÓPRIA PRÓPRIA 60 ✓ X

CCP
FLS. 477
A

Detalhe: MESA DE MAYO - MESA AUXILIAR MÓVEL, TIPO MAYO, PARA USO EM PROCEDIMENTOS DE ANESTESIA E/OU CIRÚRGICOS EM GERAL.
MATERIAL DE CONFECÇÃO: AÇO INOXIDÁVEL MARCA PRÓPRIA MODELO PRÓPRIA ANVISA ISENTO

R\$ 638,00 R\$ 6.380,00 0,0000 % MMH - 159 MODELO MOVEIS 60 ✓ X

Detalhe: MESA DE MAYO - MESA AUXILIAR MÓVEL, TIPO MAYO, PARA USO EM PROCEDIMENTOS DE ANESTESIA E/OU CIRÚRGICOS EM GERAL.
MATERIAL DE CONFECÇÃO: AÇO INOXIDÁVEL. Observações: Declara, sob as pena da lei, que nos preços contidos na proposta já estão incluídos todos os custos e despesas, tais como e sem se limitar a: custos diretos e indiretos, transporte (fretes), impostos, tributos incidentes, taxa de administração, materiais, serviços, encargos sociais, trabalhistas, seguros, lucro e outros necessários ao cumprimento integral do objeto deste Edital e seus Anexos. Declara sob as pena da lei que todos os produtos são novos e nunca foram usados e com garantia de 12 (doze) meses contra qualquer defeito de fruição e fabricação ou de que possa resultar danos a terceiros, bem com a quem deles faça uso sob pena de constatada alguma imperfeição, ter os produtos devolvidos e/ou os serviços rejeitos, com imputação das penalidades de Lei à licitante e a quem for considerado responsável. Declara, sob as pena da lei, que os bens objeto desta licitação estarão em pleno atendimento as Normas da ABTN e demais legislação pertinente ao objeto licitado.

R\$ 638,00 R\$ 6.380,00 0,0000 % ALF MM I ALFRS / ALFRS 60 ✓ X

Detalhe: MESA DE MAYO - MESA AUXILIAR MÓVEL, TIPO MAYO, PARA USO EM PROCEDIMENTOS DE ANESTESIA E/OU CIRÚRGICOS EM GERAL.
MATERIAL DE CONFECÇÃO: AÇO INOXIDÁVEL.

R\$ 638,00 R\$ 6.380,00 0,0000 % MESA DE MAYO RS MÓVEIS 60 ✓ X

Detalhe: MESA DE MAYO - MESA AUXILIAR MÓVEL, TIPO MAYO, PARA USO EM PROCEDIMENTOS DE ANESTESIA E/OU CIRÚRGICOS EM GERAL.
MATERIAL DE CONFECÇÃO: AÇO INOXIDÁVEL.

R\$ 638,00 R\$ 6.380,00 0,0000 % mayo portal 90 ✓ X

Detalhe: MESA DE MAYO - MESA AUXILIAR MÓVEL, TIPO MAYO, PARA USO EM PROCEDIMENTOS DE ANESTESIA E/OU CIRÚRGICOS EM GERAL.
MATERIAL DE CONFECÇÃO: AÇO INOXIDÁVEL.

37 - MESA GINECOLÓGICA - MESA PARA EXAME GINECOLÓGICO, CONSTITUÍDA POR BASE, LEITO, GAVETA DE ESCOAMENTO E PAR DE PORTA COXA. ESTRUTURA SEM ARMÁRIO, MATERIAL DE CONFECÇÃO AÇO OU FERRO PINTADO. | Valor Referência: R\$ 1.714,00

Lance	Valor Total	Variação %	Modelo	Marca/Fabricante	Validade	Ação

R\$ 1.710,00 R\$ 8.550,00 -0,2334 MESA CASAMEDIC 60 ✓ X
% GINECOLOGICA A

CCL
FLS. 480

Detalhe: MESA GINECOLÓGICA - MESA PARA EXAME GINECOLÓGICO, CONSTITUÍDA POR BASE, LEITO, GAVETA DE ESCOAMENTO E PAR DE PORTA COXA. ESTRUTURA SEM ARMÁRIO, MATERIAL DE CONFECCÃO AÇO OU FERRO PINTADO.

R\$ 1.714,00 R\$ 8.570,00 0,0000 % RS-M601 RS/RS 60 ✓ X

Detalhe: "MESA GINECOLÓGICA - MESA PARA EXAME GINECOLÓGICO, CONSTITUÍDA POR BASE, LEITO, GAVETA DE ESCOAMENTO E PAR DE PORTA COXA. ESTRUTURA SEM ARMÁRIO, MATERIAL DE CONFECCÃO AÇO OU FERRO PINTADO."

R\$ 1.714,00 R\$ 8.570,00 0,0000 % CASA MEDICA/ CASA MEDICA/ 60 ✓ X

Detalhe: "MESA GINECOLÓGICA - MESA PARA EXAME GINECOLÓGICO, CONSTITUÍDA POR BASE, LEITO, GAVETA DE ESCOAMENTO E PAR DE PORTA COXA. ESTRUTURA SEM ARMÁRIO, MATERIAL DE CONFECCÃO AÇO OU FERRO PINTADO."

R\$ 1.710,00 R\$ 8.550,00 -0,2334 GO LIFENOX 60 ✓ X
%

Detalhe: MESA GINECOLÓGICA - MESA PARA EXAME GINECOLÓGICO, CONSTITUÍDA POR BASE, LEITO, GAVETA DE ESCOAMENTO E PAR DE PORTA COXA. ESTRUTURA SEM ARMÁRIO, MATERIAL DE CONFECCÃO AÇO OU FERRO PINTADO.

R\$ 1.714,00 R\$ 8.570,00 0,0000 % RENASCER RENASCER 60 ✓ X

Detalhe: MESA GINECOLÓGICA - MESA PARA EXAME GINECOLÓGICO, CONSTITUÍDA POR BASE, LEITO, GAVETA DE ESCOAMENTO E PAR DE PORTA COXA. ESTRUTURA SEM ARMÁRIO, MATERIAL DE CONFECCÃO AÇO OU FERRO PINTADO.

R\$ 1.714,00 R\$ 8.570,00 0,0000 % UNIDADE MODELO MOVEIS 60 ✓ X

Detalhe: MESA GINECOLÓGICA - MESA PARA EXAME GINECOLÓGICO, CONSTITUÍDA POR BASE, LEITO, GAVETA DE ESCOAMENTO E PAR DE PORTA COXA. ESTRUTURA SEM ARMÁRIO, MATERIAL DE CONFECCÃO AÇO OU FERRO PINTADO.

R\$ 1.546,89 R\$ 7.734,45 -9,7497 MODELO MOVEIS MODELO MOVEIS 60 ✓ X
%

Detalhe: MESA GINECOLÓGICA - MESA PARA EXAME GINECOLÓGICO, CONSTITUÍDA POR BASE, LEITO, GAVETA DE ESCOAMENTO E PAR DE PORTA COXA. ESTRUTURA SEM ARMÁRIO, MATERIAL DE CONFECCÃO AÇO OU FERRO PINTADO.

R\$ 1.600,00 R\$ 8.000,00 -6,6511 Mesa Fisjomedica 60 ✓ X
% Ginecológica

Detalhe: Marca: Fisiomédica Modelo: Mesa Ginecológica com Gaveta 13 ref. 553.3 Descrição: Modelo standart, armação em pintura epóxi, gaveta com bacia em aço inox, leito em MDF Branco Texturizado estofado com espuma densidade 28 e revestido em couvim nas cores azul, verde ou preto. Acompanha par de portas-coxa estofado com haste em aço zincado e suporte para balde em pintura epóxi.

Registro ANVISA: Isento

CCL
FLS. 487

R\$ 1.714,00 R\$ 8.570,00 0,0000% MMH - 164 MODELO 60 ✓ X
MOVEIS

Detalhe: MESA GINECOLÓGICA - MESA PARA EXAME GINECOLÓGICO, CONSTITUÍDA POR BASE, LEITO, GAVETA DE ESCOAMENTO E PAR DE PORTA COXA. ESTRUTURA SEM ARMÁRIO, MATERIAL DE CONFECCÃO AÇO OU FERRO PINTADO. Observações: Declara, sob as pena da lei, que nos preços contidos na proposta já estão incluídos todos os custos e despesas, tais como e sem se limitar a: custos diretos e indiretos, transporte (frete), impostos, tributos incidentes, taxa de administração, materiais, serviços, encargos sociais, trabalhistas, seguros, lucro e outros necessários ao cumprimento integral do objeto deste Edital e seus Anexos. Declara sob as pena da lei que todos os produtos são novos e nunca foram usados e com garantia de 12 (doze) meses contra qualquer defeito de fruição e fabricação ou de que possa resultar danos a terceiros, bem com a quem deles faça uso sob pena de constatada alguma imperfeição, ter os produtos devolvidos e/ou os serviços rejeitos, com imputação das penalidades de Lei à licitante e a quem for considerado responsável. Declara, sob as pena da lei, que os bens objeto desta licitação estarão em pleno atendimento as Normas da ABTN e demais legislação pertinente ao objeto licitado.

R\$ 1.714,00 R\$ 8.570,00 0,0000% ALF-MEG AC02 ALFRS / 60 ✓ X
ALFRS

Detalhe: MESA GINECOLÓGICA - MESA PARA EXAME GINECOLÓGICO, CONSTITUÍDA POR BASE, LEITO, GAVETA DE ESCOAMENTO E PAR DE PORTA COXA. ESTRUTURA SEM ARMÁRIO, MATERIAL DE CONFECCÃO AÇO OU FERRO PINTADO.

R\$ 1.714,00 R\$ 8.570,00 0,0000% MESA RS MÓVEIS 60 ✓ X
GINECOLÓGICA

Detalhe: MESA GINECOLÓGICA - MESA PARA EXAME GINECOLÓGICO, CONSTITUÍDA POR BASE, LEITO, GAVETA DE ESCOAMENTO E PAR DE PORTA COXA. ESTRUTURA SEM ARMÁRIO, MATERIAL DE CONFECCÃO AÇO OU FERRO PINTADO.

R\$ 1.714,00 R\$ 8.570,00 0,0000% ginecologica portal 90 ✓ X

Detalhe: MESA GINECOLÓGICA - MESA PARA EXAME GINECOLÓGICO, CONSTITUÍDA POR BASE, LEITO, GAVETA DE ESCOAMENTO E PAR DE PORTA COXA. ESTRUTURA SEM ARMÁRIO, MATERIAL DE CONFECCÃO AÇO OU FERRO PINTADO.

38 - NEBULIZADOR PORTÁTIL - EQUIPAMENTO PORTÁTIL COM TECNOLOGIA DE MODO ULTRASSÔNICO OU COMPRESSOR, UTILIZADO PARA ADMINISTRAR MEDICAMENTOS POR VIA INALATÓRIA OU RECOMENDADO PARA DOENÇAS RESPIRATÓRIAS (BRONQUITE, ASMA, RESFRIADOS, RENITE, ETC.). NÚMERO DE SAÍDAS SIMULTÂNEAS: 01- TIPO: COMPRESSOR. | Valor Referência: R\$ 182,00

Lance	Valor Total	Variação %	Modelo	Marca/Fabricante	Validade	Ação
R\$ 180,00	R\$ 720,00	-1,0989 %	PORTATIL	G TECH	60	✓ ✗
<p>Detalhe: NEBULIZADOR PORTÁTIL - EQUIPAMENTO PORTÁTIL COM TECNOLOGIA DE MODO ULTRASSÔNICO OU COMPRESSOR, UTILIZADO PARA ADMINISTRAR MEDICAMENTOS POR VIA INALATÓRIA OU RECOMENDADO PARA DOENÇAS RESPIRATÓRIAS (BRONQUITE, ASMA, RESFRIADOS, RENITE, ETC.). NÚMERO DE SAÍDAS SIMULTÂNEAS: 01- TIPO: COMPRESSOR.</p>						
R\$ 182,00	R\$ 728,00	0,0000 %	NS	NS	60	✓ ✗
<p>Detalhe: NEBULIZADOR PORTÁTIL - EQUIPAMENTO PORTÁTIL COM TECNOLOGIA DE MODO ULTRASSÔNICO OU COMPRESSOR, UTILIZADO PARA ADMINISTRAR MEDICAMENTOS POR VIA</p>						
R\$ 182,00	R\$ 728,00	0,0000 %	UNIDADE	G-TECH	60	✓ ✗
<p>Detalhe: NEBULIZADOR PORTÁTIL - EQUIPAMENTO PORTÁTIL COM TECNOLOGIA DE MODO ULTRASSÔNICO OU COMPRESSOR, UTILIZADO PARA ADMINISTRAR MEDICAMENTOS POR VIA INALATÓRIA OU RECOMENDADO PARA DOENÇAS RESPIRATÓRIAS (BRONQUITE, ASMA, RESFRIADOS, RENITE, ETC.). NÚMERO DE SAÍDAS SIMULTÂNEAS: 01- TIPO: COMPRESSOR.</p>						
R\$ 164,26	R\$ 657,04	-9,7473 %	G-TECH	G-TECH	60	✓ ✗
<p>Detalhe: NEBULIZADOR PORTÁTIL - EQUIPAMENTO PORTÁTIL COM TECNOLOGIA DE MODO ULTRASSÔNICO OU COMPRESSOR, UTILIZADO PARA ADMINISTRAR MEDICAMENTOS POR VIA INALATÓRIA OU RECOMENDADO PARA DOENÇAS RESPIRATÓRIAS (BRONQUITE, ASMA, RESFRIADOS, RENITE, ETC.). NÚMERO DE SAÍDAS SIMULTÂNEAS: 01- TIPO: COMPRESSOR.</p>						
R\$ 180,00	R\$ 720,00	-1,0989 %	DC1	GTECH	60	✓ ✗
<p>Detalhe: NEBULIZADOR PORTÁTIL - EQUIPAMENTO PORTÁTIL COM TECNOLOGIA DE MODO ULTRASSÔNICO OU COMPRESSOR, UTILIZADO PARA ADMINISTRAR MEDICAMENTOS POR VIA INALATÓRIA OU RECOMENDADO PARA DOENÇAS RESPIRATÓRIAS (BRONQUITE, ASMA, RESFRIADOS, RENITE, ETC.). NÚMERO DE SAÍDAS SIMULTÂNEAS: 01- TIPO: COMPRESSOR.</p>						

GCL
FLS. 482

39 - NEGATOSCÓPIO - EQUIPAMENTO UTILIZADO PARA VISUALIZAÇÃO DE IMAGENS RADIOGRÁFICAS TIPO: 2 CORPOS. | Valor Referência: R\$ 2.075,00

Lance	Valor Total	Variação %	Modelo	Marca/Fabricante	Validade	Ação

R\$ 2.050,00

R\$ 8.200,00

-1,2048

NEGATOSCOPIO2

CASAMEDIC

60

✓

✗

FLS. CCL 483

Detalhe: NEGATOSCÓPIO - EQUIPAMENTO UTILIZADO PARA VISUALIZAÇÃO DE IMAGENS RADIOGRÁFICAS TIPO: 2 CORPOS.

R\$ 2.075,00

R\$ 8.300,00

0,0000 %

0402AI

RS/RS

60

✓

✗

Detalhe: NEGATOSCÓPIO - EQUIPAMENTO UTILIZADO PARA VISUALIZAÇÃO DE IMAGENS RADIOGRÁFICAS TIPO: 2 CORPOS.

R\$ 2.075,00

R\$ 8.300,00

0,0000 %

CASA MEDICA/

CASA MEDICA/

60

✓

✗

Detalhe: NEGATOSCÓPIO - EQUIPAMENTO UTILIZADO PARA VISUALIZAÇÃO DE IMAGENS RADIOGRÁFICAS TIPO: 2 CORPOS.

R\$ 2.070,00

R\$ 8.280,00

-0,2410

02C

LIFENOX

60

✓

✗

Detalhe: NEGATOSCÓPIO - EQUIPAMENTO UTILIZADO PARA VISUALIZAÇÃO DE IMAGENS RADIOGRÁFICAS TIPO: 2 CORPOS

R\$ 2.075,00

R\$ 8.300,00

0,0000 %

RENASCER

RENASCER

60

✓

✗

Detalhe: NEGATOSCÓPIO - EQUIPAMENTO UTILIZADO PARA VISUALIZAÇÃO DE IMAGENS RADIOGRÁFICAS TIPO: 2 CORPOS

R\$ 2.075,00

R\$ 8.300,00

0,0000 %

UNIDADE

MODELO MOVEIS

60

✓

✗

Detalhe: NEGATOSCÓPIO - EQUIPAMENTO UTILIZADO PARA VISUALIZAÇÃO DE IMAGENS RADIOGRÁFICAS TIPO: 2 CORPOS.

R\$ 1.872,69

R\$ 7.490,76

-9,7499

MODELO MOVEIS

MODELO MOVEIS

60

✓

✗

Detalhe: NEGATOSCÓPIO - EQUIPAMENTO UTILIZADO PARA VISUALIZAÇÃO DE IMAGENS RADIOGRÁFICAS TIPO: 2 CORPOS.

R\$ 2.075,00

R\$ 8.300,00

0,0000 %

ouro verde

ov767

90

✓

✗

Detalhe: NEGATOSCÓPIO - EQUIPAMENTO UTILIZADO PARA VISUALIZAÇÃO DE IMAGENS RADIOGRÁFICAS TIPO: 2 CORPOS.

R\$ 2.075,00

R\$ 8.300,00

0,0000 %

MMH - 196

MODELO MOVEIS

60

✓

✗

Detalhe: NEGATOSCÓPIO - EQUIPAMENTO UTILIZADO PARA VISUALIZAÇÃO DE IMAGENS RADIOGRÁFICAS TIPO: 2 CORPOS. Observações:

Declara, sob as penas da lei, que nos preços contidos na proposta já estão incluídos todos os custos e despesas, tais como e sem se limitar a: custos diretos e indiretos, transporte (fretes), impostos, tributos incidentes, taxa de administração, materiais, serviços, encargos sociais, trabalhistas, seguros, lucro e outros necessários ao cumprimento integral do objeto deste Edital e seus Anexos. Declara sob as penas da lei que todos os produtos são novos e nunca foram usados e com garantia de 12 (doze) meses contra qualquer defeito de fruição e fabricação ou de que possa resultar danos a terceiros, bem com a quem deles faça uso sob pena de constatada alguma imperfeição, ter os produtos devolvidos e/ou os serviços rejeitados, com imputação das penalidades de Lei à licitante e a quem for considerado responsável. Declara, sob as penas da lei, que os bens objeto desta licitação estarão em pleno atendimento as Normas da ABTN e demais legislação pertinente ao objeto licitado.

R\$ 2.000,00	R\$ 8.000,00	-3,6145 %	PORTAL	PORTAL	60	✓	✗
--------------	--------------	-----------	--------	--------	----	---	---

Detalhe: NEGATOSCÓPIO - EQUIPAMENTO UTILIZADO PARA VISUALIZAÇÃO DE IMAGENS RADIOGRÁFICAS TIPO: 2 CORPOS

R\$ 2.075,00	R\$ 8.300,00	0,0000 %	ARTMED-ART 243- NEGATOSCÓPIO 2 CORPOS EM	ARTMED- ART 243- NEGATOSCÓ PI-2 CORPOS EM	060	✓	✗
--------------	--------------	----------	---	---	-----	---	---

Detalhe: NEGATOSCÓPIO - EQUIPAMENTO UTILIZADO PARA VISUALIZAÇÃO DE IMAGENS RADIOGRÁFICAS TIPO: 2 CORPOS.

R\$ 2.075,00	R\$ 8.300,00	0,0000 %	NEGATOSCÓPIO 2 CORPOS	RS MÓVEIS	60	✓	✗
--------------	--------------	----------	--------------------------	-----------	----	---	---

Detalhe: NEGATOSCÓPIO - EQUIPAMENTO UTILIZADO PARA VISUALIZAÇÃO DE IMAGENS RADIOGRÁFICAS TIPO: 2 CORPOS.

R\$ 2.075,00	R\$ 8.300,00	0,0000 %	2	portal	90	✓	✗
--------------	--------------	----------	---	--------	----	---	---

Detalhe: NEGATOSCÓPIO - EQUIPAMENTO UTILIZADO PARA VISUALIZAÇÃO DE IMAGENS RADIOGRÁFICAS TIPO: 2 CORPOS.

40 - REANIMADOR PULMONAR MANUAL PEDIÁTRICO (AMBU) - O KIT PADRÃO INCLUI REANIMADOR REUTILIZÁVEIS, MÁSCARA, BOLSA RESERVATÓRIO E TUBO DE OXIGÊNIO. TODOS OS MATERIAIS SÃO LIVRES DE LÁTEX E OS SACOS DE MÁSCARA, OU CONECTOR BOLSA RESERVATÓRIO SÃO FEITAS DE POLÍMERO MAIS ESTÁVEL - SILICONE OU POLISULFONA, QUE OFERECEM CONFIABILIDADE, EXCELENTE VIDA ÚTIL E MELHOR LONGA TERMO RESISTÊNCIA A CONDIÇÕES AMBIENTAIS EXTREMAS. REANIMADOR MANUAL DE SILICONE AUTOCLAVÁVEL PEDIÁTRICO; É UM DISPOSITIVO PORTÁTIL, UTILIZADO EM SITUAÇÕES DE EMERGÊNCIAS, PARA PROMOVER A VENTILAÇÃO PULMONAR (POR MEIO DA PRESSÃO DA PARTE COMPRESSÍVEL DO DISPOSITIVO) PARA PESSOAS CUJA RESPIRAÇÃO É INADEQUADA. PARA CRIANÇAS E BEBÊS COM PESO ABAIXO DE 30 KG; VOLUME DO BALÃO: 550 ML; VOLUME DE ENTREGA: 320 ML; RESERVATÓRIO: 2700 ML. | Valor Referência: R\$ 357,00

FLS. 985

Lance	Valor Total	Variação %	Modelo	Marca/Fabricante	Validade	Ação
R\$ 359,00	R\$ 1.420,00	-0,5602 %	PEDIATRICO	MIKATOS	60	✓ ✗
<p>Detalhe: REANIMADOR PULMONAR MANUAL PEDIATRICO (AMBU) - O KIT PADRÃO INCLUI REANIMADOR REUTILIZÁVEIS, MÁSCARA, BOLSA RESERVATÓRIO E TUBO DE OXIGÊNIO. TODOS OS MATERIAIS SÃO LIVRES DE LÁTEX E OS SACOS DE MÁSCARA, OU CONECTOR BOLSA RESERVATÓRIO SÃO FEITAS DE POLÍMERO MAIS ESTÁVEL - SILICONE OU POLISULFONA, QUE OFERECEM CONFIABILIDADE, EXCELENTE VIDA ÚTIL E MELHOR LONGA TERMO RESISTÊNCIA A CONDIÇÕES AMBIENTAIS EXTREMAS. REANIMADOR MANUAL DE SILICONE AUTOCLAVÁVEL PEDIÁTRICO; É UM DISPOSITIVO PORTÁTIL, UTILIZADO EM SITUAÇÕES DE EMERGÊNCIAS, PARA PROMOVER A VENTILAÇÃO PULMONAR (POR MEIO DA PRESSÃO DA PARTE COMPRESSÍVEL DO DISPOSITIVO) PARA PESSOAS CUJA RESPIRAÇÃO É INADEQUADA. PARA CRIANÇAS E BEBÊS COM PESO ABAIXO DE 30 KG; VOLUME DO BALÃO: 550 ML; VOLUME DE ENTREGA: 320 ML; RESERVATÓRIO: 2700 ML.</p>						
R\$ 357,00	R\$ 1.428,00	0,0000 %	321	MIKATOS/MI KATOS	60	✓ ✗
<p>Detalhe: "REANIMADOR PULMONAR MANUAL PEDIATRICO (AMBU) - O KIT PADRÃO INCLUI REANIMADOR REUTILIZÁVEIS, MÁSCARA, BOLSA RESERVATÓRIO E TUBO DE OXIGÊNIO. TODOS OS MATERIAIS SÃO LIVRES DE LÁTEX E OS SACOS DE MÁSCARA, OU CONECTOR BOLSA RESERVATÓRIO SÃO FEITAS DE POLÍMERO MAIS ESTÁVEL - SILICONE OU POLISULFONA, QUE OFERECEM CONFIABILIDADE, EXCELENTE VIDA ÚTIL E MELHOR LONGA TERMO RESISTÊNCIA A CONDIÇÕES AMBIENTAIS EXTREMAS. REANIMADOR MANUAL DE SILICONE AUTOCLAVÁVEL PEDIÁTRICO; É UM DISPOSITIVO PORTÁTIL, UTILIZADO EM SITUAÇÕES DE EMERGÊNCIAS, PARA PROMOVER A VENTILAÇÃO PULMONAR (POR MEIO DA PRESSÃO DA PARTE COMPRESSÍVEL DO DISPOSITIVO) PARA PESSOAS CUJA RESPIRAÇÃO É INADEQUADA. PARA CRIANÇAS E BEBÊS COM PESO ABAIXO DE 30 KG; VOLUME DO BALÃO: 550 ML; VOLUME DE ENTREGA: 320 ML; RESERVATÓRIO: 2700 ML."</p>						
R\$ 350,00	R\$ 1.400,00	-1,9608 %	INFANTIL	FARMATEX	60	✓ ✗
<p>Detalhe: REANIMADOR PULMONAR MANUAL PEDIATRICO (AMBU) - O KIT PADRÃO INCLUI REANIMADOR REUTILIZÁVEIS, MÁSCARA, BOLSA RESERVATÓRIO E TUBO DE OXIGÊNIO. TODOS OS MATERIAIS SÃO LIVRES DE LÁTEX E OS SACOS DE MÁSCARA, OU CONECTOR BOLSA RESERVATÓRIO SÃO FEITAS DE POLÍMERO MAIS ESTÁVEL - SILICONE OU POLISULFONA, QUE OFERECEM CONFIABILIDADE, EXCELENTE VIDA ÚTIL E MELHOR LONGA TERMO RESISTÊNCIA A CONDIÇÕES AMBIENTAIS EXTREMAS. REANIMADOR MANUAL DE SILICONE AUTOCLAVÁVEL PEDIÁTRICO; É UM DISPOSITIVO PORTÁTIL, UTILIZADO EM SITUAÇÕES DE EMERGÊNCIAS, PARA PROMOVER A VENTILAÇÃO PULMONAR (POR MEIO DA PRESSÃO DA PARTE COMPRESSÍVEL DO DISPOSITIVO) PARA PESSOAS CUJA RESPIRAÇÃO É INADEQUADA. PARA CRIANÇAS E BEBÊS COM PESO ABAIXO DE 30 KG; VOLUME DO BALÃO: 550 ML; VOLUME DE ENTREGA: 320 ML; RESERVATÓRIO: 2700 ML. REANIMADOR PULMONAR MANUAL PEDIATRICO (AMBU) - O KIT PADRÃO INCLUI REANIMADOR REUTILIZÁVEIS, MÁSCARA, BOLSA RESERVATÓRIO E TUBO DE OXIGÊNIO. TODOS OS MATERIAIS SÃO LIVRES DE LÁTEX E OS SACOS DE MÁSCARA, OU CONECTOR BOLSA RESERVATÓRIO SÃO FEITAS DE POLÍMERO MAIS ESTÁVEL - SILICONE OU POLISULFONA, QUE OFERECEM CONFIABILIDADE, EXCELENTE VIDA ÚTIL E MELHOR LONGA TERMO RESISTÊNCIA A CONDIÇÕES AMBIENTAIS EXTREMAS. REANIMADOR MANUAL DE SILICONE AUTOCLAVÁVEL PEDIÁTRICO; É UM DISPOSITIVO PORTÁTIL, UTILIZADO EM SITUAÇÕES DE EMERGÊNCIAS, PARA PROMOVER A VENTILAÇÃO PULMONAR (POR MEIO DA PRESSÃO DA PARTE COMPRESSÍVEL DO DISPOSITIVO) PARA PESSOAS CUJA RESPIRAÇÃO É INADEQUADA. PARA CRIANÇAS E BEBÊS COM PESO ABAIXO DE 30 KG; VOLUME DO BALÃO: 550 ML; VOLUME DE ENTREGA: 320 ML; RESERVATÓRIO: 2700 ML.</p>						

R\$ 357,00 R\$ 1.428,00 0,0000 % UNIDADE MD 60 ✓ X

Detalhe: REANIMADOR PULMONAR MANUAL PEDIATRICO (AMBU) - O KIT PADRÃO INCLUI REANIMADOR REUTILIZÁVEIS, MÁSCARA, BOLSA RESERVATÓRIO E TUBO DE OXIGÊNIO. TODOS OS MATERIAIS SÃO LIVRES DE LÁTEX E OS SACOS DE MÁSCARA, OU CONECTOR BOLSA RESERVATÓRIO SÃO FEITAS DE POLÍMERO MAIS ESTÁVEL - SILICONE OU POLISULFONA, QUE OFERECEM CONFIABILIDADE, EXCELENTE VIDA ÚTIL E MELHOR LONGA TERMO RESISTÊNCIA A CONDIÇÕES AMBIENTAIS EXTREMAS. REANIMADOR MANUAL DE SILICONE AUTOCLAVÁVEL PEDIÁTRICO, É UM DISPOSITIVO PORTÁTIL, UTILIZADO EM SITUAÇÕES DE EMERGÊNCIAS, PARA PROMOVER A VENTILAÇÃO PULMONAR (POR MEIO DA PRESSÃO DA PARTE COMPRESSÍVEL DO DISPOSITIVO) PARA PESSOAS CUJA RESPIRAÇÃO É INADEQUADA. PARA CRIANÇAS E BEBÊS COM PESO ABAIXO DE 30 KG, VOLUME DO BALÃO: 550 ML, VOLUME DE ENTREGA: 320 ML, RESERVATÓRIO: 2700 ML.

R\$ 322,19 R\$ 1.288,76 -9,7507 % PROTEC PROTEC 60 ✓ X

Detalhe: REANIMADOR PULMONAR MANUAL PEDIATRICO (AMBU) - O KIT PADRÃO INCLUI REANIMADOR REUTILIZÁVEIS, MÁSCARA, BOLSA RESERVATÓRIO E TUBO DE OXIGÊNIO. TODOS OS MATERIAIS SÃO LIVRES DE LÁTEX E OS SACOS DE MÁSCARA, OU CONECTOR BOLSA RESERVATÓRIO SÃO FEITAS DE POLÍMERO MAIS ESTÁVEL - SILICONE OU POLISULFONA, QUE OFERECEM CONFIABILIDADE, EXCELENTE VIDA ÚTIL E MELHOR LONGA TERMO RESISTÊNCIA A CONDIÇÕES AMBIENTAIS EXTREMAS. REANIMADOR MANUAL DE SILICONE AUTOCLAVÁVEL PEDIÁTRICO, É UM DISPOSITIVO PORTÁTIL, UTILIZADO EM SITUAÇÕES DE EMERGÊNCIAS, PARA PROMOVER A VENTILAÇÃO PULMONAR (POR MEIO DA PRESSÃO DA PARTE COMPRESSÍVEL DO DISPOSITIVO) PARA PESSOAS CUJA RESPIRAÇÃO É INADEQUADA. PARA CRIANÇAS E BEBÊS COM PESO ABAIXO DE 30 KG, VOLUME DO BALÃO: 550 ML, VOLUME DE ENTREGA: 320 ML, RESERVATÓRIO: 2700 ML.

R\$ 357,00 R\$ 1.428,00 0,0000 % INFANTIL LUKE MEDICAL 60 ✓ X

Detalhe: Reanimador manual infantil (AMBU). Balão confeccionado em silicone com capacidade de 600ml, máscara em PVC e coxim em silicone válvula unidirecional pop off cerca de 40cmh2o e reservatório em PVC com capacidade de 1600ml. Todos os itens são autoclaváveis, exceto o reservatório. Anvisa: 81013649007 Modelo: INFANTIL Marca: LUKE FABRICANTE: NINGBO LUKE MEDICAL PROCEDENCIA: CHINA

R\$ 357,00 R\$ 1.428,00 0,0000 % Hospilatar Foyomed 60 ✓ X

Detalhe: REANIMADOR PULMONAR MANUAL PEDIATRICO (AMBU) - O KIT PADRÃO INCLUI REANIMADOR REUTILIZÁVEIS, MÁSCARA, BOLSA RESERVATÓRIO E TUBO DE OXIGÊNIO. TODOS OS MATERIAIS SÃO LIVRES DE LÁTEX E OS SACOS DE MÁSCARA, OU CONECTOR BOLSA RESERVATÓRIO SÃO FEITAS DE POLÍMERO MAIS ESTÁVEL - SILICONE OU POLISULFONA, QUE OFERECEM CONFIABILIDADE, EXCELENTE VIDA ÚTIL E MELHOR LONGA TERMO RESISTÊNCIA A CONDIÇÕES AMBIENTAIS EXTREMAS. REANIMADOR MANUAL DE SILICONE AUTOCLAVÁVEL PEDIÁTRICO, É UM DISPOSITIVO PORTÁTIL, UTILIZADO EM SITUAÇÕES DE EMERGÊNCIAS, PARA PROMOVER A VENTILAÇÃO PULMONAR

9

FLS. 991
787
★

1 2 3

| Total de Registros: 49

[Aceitar Todas](#)

[Itens com Análise Pendente](#)

[Voltar](#)

[Imprimir Propostas](#)

[Handwritten mark]

Aceitação das Propostas

Processo

Número: 056/2024
Modalidade: Pregão
Abertura: 06/12/2024 - 10:01
Município: Caxias / MA

Número do Processo Interno: 03209.2024
Tipo Julgamento: Menor Preço
Orgão: SECRETARIA MUNICIPAL DE SAÚDE.

Legenda da Variação Percentual

Variação em vermelho: Mais de 50% de variação de preços em relação ao valor referência.
Variação em amarelo: Entre 20% e 50% de variação de preços em relação ao valor referência.
Variação em verde: Até 20% de variação de preços em relação ao valor referência.

41 - REANIMADOR PULMONAR MANUAL ADULTO (AMBU) - RESSUSCITADOR MANUAL REUTILIZÁVEL É PROJETADO PARA O USO COMO UM AJUDANTE ARTIFICIAL DE RESPIRAÇÃO E REANIMAÇÃO CARDIOPULMONAR, FORNECENDO UM SUPORTE DE OXIGÊNIO PARA O PACIENTE. RESSUSCITADOR ADULTO EM SILICONE 1600ML (COM VÁLVULA POP OFF 60CMH2O) . MÁSCARA FACIAL DE SILICONE - TAMANHO 5. VÁLVULA PARA RESERVATÓRIO DE OXIGÊNIO. RESERVATÓRIO DE OXIGÊNIO 2500ML. EXTENSÃO PARA OXIGÊNIO 2 METROS. | Valor Referência: R\$ 302,00

Lance	Valor Total	Variação %	Modelo	Marca/Fabricante	Validade	Ação
R\$ 300,00	R\$ 1.200,00	-0,6623 %	ADULTO	MIKATOS	60	✓ ✗
<p>Detalhe: REANIMADOR PULMONAR MANUAL ADULTO (AMBU) - RESSUSCITADOR MANUAL REUTILIZÁVEL É PROJETADO PARA O USO COMO UM AJUDANTE ARTIFICIAL DE RESPIRAÇÃO E REANIMAÇÃO CARDIOPULMONAR, FORNECENDO UM SUPORTE DE OXIGÊNIO PARA O PACIENTE. RESSUSCITADOR ADULTO EM SILICONE 1600ML (COM VÁLVULA POP OFF 60CMH2O) . MÁSCARA FACIAL DE SILICONE 13 TAMANHO 5. VÁLVULA PARA RESERVATÓRIO DE OXIGÊNIO. RESERVATÓRIO DE OXIGÊNIO 2500ML. EXTENSÃO PARA OXIGÊNIO 2 METROS</p>						
R\$ 302,00	R\$ 1.208,00	0,0000 %	320	MIKATOS/MIKATOS	60	✓ ✗

Detalhe: "REANIMADOR PULMONAR MANUAL ADULTO (AMBU) - RESSUSCITADOR MANUAL REUTILIZÁVEL É PROJETADO PARA O USO COMO UM AJUDANTE ARTIFICIAL DE RESPIRAÇÃO E REANIMAÇÃO CARDIOPULMONAR, FORNECENDO UM SUPORTE DE OXIGÊNIO PARA O PACIENTE. RESSUSCITADOR ADULTO EM SILICONE 1600ML (COM VÁLVULA POP OFF 60CMH2O) . MÁSCARA FACIAL DE SILICONE 13 TAMANHO 5. VÁLVULA PARA RESERVATÓRIO DE OXIGÊNIO. RESERVATÓRIO DE OXIGÊNIO 2500ML. EXTENSÃO PARA OXIGÊNIO 2 METROS."

~~R\$ 300,00~~ ~~R\$ 1.200,00~~ ~~-0,662%~~ ADULTO ~~FARMA~~TEX ~~60~~ ✓ ✗

Detalhe: REANIMADOR PULMONAR MANUAL ADULTO (AMBU) - RESSUSCITADOR MANUAL REUTILIZÁVEL É PROJETADO PARA O USO COMO UM AJUDANTE ARTIFICIAL DE RESPIRAÇÃO E REANIMAÇÃO CARDIOPULMONAR, FORNECENDO UM SUPORTE DE OXIGÊNIO PARA O PACIENTE. RESSUSCITADOR ADULTO EM SILICONE 1600ML (COM VÁLVULA POP OFF 60CMH2O) . MÁSCARA FACIAL DE SILICONE 13 TAMANHO 5. VÁLVULA PARA RESERVATÓRIO DE OXIGÊNIO. RESERVATÓRIO DE OXIGÊNIO 2500ML. EXTENSÃO PARA OXIGÊNIO 2 METROS. REANIMADOR PULMONAR MANUAL ADULTO (AMBU) - RESSUSCITADOR MANUAL REUTILIZÁVEL É PROJETADO PARA O USO COMO UM AJUDANTE ARTIFICIAL DE RESPIRAÇÃO E REANIMAÇÃO CARDIOPULMONAR, FORNECENDO UM SUPORTE DE OXIGÊNIO PARA O PACIENTE. RESSUSCITADOR ADULTO EM SILICONE 1600ML (COM VÁLVULA POP OFF 60CMH2O) . MÁSCARA FACIAL DE SILICONE 13 TAMANHO 5. VÁLVULA PARA RESERVATÓRIO DE OXIGÊNIO. RESERVATÓRIO DE OXIGÊNIO 2500ML. EXTENSÃO PARA OXIGÊNIO 2 METROS.

~~R\$ 302,00~~ ~~R\$ 1.208,00~~ ~~0,0000%~~ UNIDADE ~~MIKATOS~~ ~~60~~ ✓ ✗

Detalhe: REANIMADOR PULMONAR MANUAL ADULTO (AMBU) - RESSUSCITADOR MANUAL REUTILIZÁVEL É PROJETADO PARA O USO COMO UM AJUDANTE ARTIFICIAL DE RESPIRAÇÃO E REANIMAÇÃO CARDIOPULMONAR, FORNECENDO UM SUPORTE DE OXIGÊNIO PARA O PACIENTE. RESSUSCITADOR ADULTO EM SILICONE 1600ML (COM VÁLVULA POP OFF 60CMH2O) . MÁSCARA FACIAL DE SILICONE - TAMANHO 5. VÁLVULA PARA RESERVATÓRIO DE OXIGÊNIO. RESERVATÓRIO DE OXIGÊNIO 2500ML. EXTENSÃO PARA OXIGÊNIO 2 METROS.

~~R\$ 272,56~~ ~~R\$ 1.090,24~~ ~~-9,7483%~~ PROTEC ~~PROTEC~~ ~~60~~ ✓ ✗

Detalhe: REANIMADOR PULMONAR MANUAL ADULTO (AMBU) - RESSUSCITADOR MANUAL REUTILIZÁVEL É PROJETADO PARA O USO COMO UM AJUDANTE ARTIFICIAL DE RESPIRAÇÃO E REANIMAÇÃO CARDIOPULMONAR, FORNECENDO UM SUPORTE DE OXIGÊNIO PARA O PACIENTE. RESSUSCITADOR ADULTO EM SILICONE 1600ML (COM VÁLVULA POP OFF 60CMH2O) . MÁSCARA FACIAL DE SILICONE - TAMANHO 5. VÁLVULA PARA RESERVATÓRIO DE OXIGÊNIO. RESERVATÓRIO DE OXIGÊNIO 2500ML. EXTENSÃO PARA OXIGÊNIO 2 METROS.

~~R\$ 302,00~~ ~~R\$ 1.208,00~~ ~~0,0000%~~ ADULTO ~~LUKE~~ MEDICAL ~~60~~ ✓ ✗

Detalhe: Reanimador manual adulto (AMBU). Balão confeccionado em silicone com capacidade de 1650ml, máscara em PVC e coxim em silicone, válvula unidirecional pop off cerca de 60cmh2o e reservatório em PVC com capacidade de 2000ml. Todos os itens são autoclaváveis, exceto o reservatório. Anvisa: 81013649007 Modelo: ADULTO Marca: LUKE FABRICANTE: NINGBO LUKE MEDICAL PROCEDENCIA: CHINA

~~R\$ 302,00~~ ~~R\$ 1.208,00~~ ~~0,0000%~~ Hospilatar ~~farmatex~~ ~~60~~ ✓ ✗

Detalhe: REANIMADOR PULMONAR MANUAL ADULTO (AMBU) - RESSUSCITADOR MANUAL REUTILIZÁVEL É PROJETADO PARA O USO COMO UM AJUDANTE ARTIFICIAL DE RESPIRAÇÃO E REANIMAÇÃO CARDIOPULMONAR, FORNECENDO UM SUPORTE DE OXIGÊNIO PARA O PACIENTE. RESSUSCITADOR ADULTO EM SILICONE 1600ML (COM VÁLVULA POP OFF 60CMH2O) . MÁSCARA FACIAL DE SILICONE 13 TAMANHO 5. VÁLVULA PARA RESERVATÓRIO DE OXIGÊNIO. RESERVATÓRIO DE OXIGÊNIO 2500ML. EXTENSÃO PARA OXIGÊNIO 2 METROS.

42 - SUPORTE DE SORO- EQUIPAMENTO EM METAL UTILIZADO POR PROFISSIONAIS E PACIENTES PARA AUXILIAR NO TRANSPORTE DO SORO FISIOLÓGICO E OUTROS INSTALADO EM VIA ENDOVENOSA. | Valor Referência: R\$ 593,00

Lance	Valor Total	Variação %	Modelo	Marca/Fabricante	Validade	Ação
R\$ 590,00	R\$ 2.950,00	-0,5059 %	SUPORTE DE SORO	CASAMEDIC A	60	✓ ✗

Detalhe: SUPORTE DE SORO- EQUIPAMENTO EM METAL UTILIZADO POR PROFISSIONAIS E PACIENTES PARA AUXILIAR NO TRANSPORTE DO SORO FISIOLÓGICO E OUTROS INSTALADO EM VIA ENDOVENOSA

R\$ 590,00	R\$ 2.950,00	-0,5059 %	NGA-111	NGA	120	✓ ✗
------------	--------------	-----------	---------	-----	-----	-----

Detalhe: SUPORTE DE SORO- EQUIPAMENTO EM METAL UTILIZADO POR PROFISSIONAIS E PACIENTES PARA AUXILIAR NO TRANSPORTE DO SORO FISIOLÓGICO E OUTROS INSTALADO EM VIA ENDOVENOSA.

R\$ 593,00	R\$ 2.965,00	0,0000 %	0172AI	RS/RS	60	✓ ✗
------------	--------------	----------	--------	-------	----	-----

Detalhe: "SUPORTE DE SORO- EQUIPAMENTO EM METAL UTILIZADO POR PROFISSIONAIS E PACIENTES PARA AUXILIAR NO TRANSPORTE DO SORO FISIOLÓGICO E OUTROS INSTALADO EM VIA ENDOVENOSA"

R\$ 593,00	R\$ 2.965,00	0,0000 %	CASA MEDICA/	CASA MEDICA/	60	✓ ✗
------------	--------------	----------	--------------	--------------	----	-----

Detalhe: "SUPORTE DE SORO- EQUIPAMENTO EM METAL UTILIZADO POR PROFISSIONAIS E PACIENTES PARA AUXILIAR NO TRANSPORTE DO SORO FISIOLÓGICO E OUTROS INSTALADO EM VIA ENDOVENOSA"

R\$ 590,00	R\$ 2.950,00	-0,5059 %	PEDESTAL	LIFENOX	60	✓ ✗
------------	--------------	-----------	----------	---------	----	-----

Detalhe: SUPORTE DE SORO- EQUIPAMENTO EM METAL UTILIZADO POR PROFISSIONAIS E PACIENTES PARA AUXILIAR NO TRANSPORTE DO SORO FISIOLÓGICO E OUTROS INSTALADO EM VIA ENDOVENOSA

R\$ 593,00	R\$ 2.965,00	0,0000 %	RENASCER	RENASCER	60	✓	✗
<p>Detalhe: SUPORTE DE SORO- EQUIPAMENTO EM METAL UTILIZADO POR PROFISSIONAIS E PACIENTES PARA AUXILIAR NO TRANSPORTE DO SORO FISIOLÓGICO E OUTROS INSTALADO EM VIA ENDOVENOSA</p>							
R\$ 593,00	R\$ 2.965,00	0,0000 %	UNIDADE	MODELO MOVEIS	60	✓	✗
<p>Detalhe: SUPORTE DE SORO- EQUIPAMENTO EM METAL UTILIZADO POR PROFISSIONAIS E PACIENTES PARA AUXILIAR NO TRANSPORTE DO SORO FISIOLÓGICO E OUTROS INSTALADO EM VIA ENDOVENOSA.</p>							
R\$ 535,18	R\$ 2.675,90	-9,7504 %	MODELO MOVEIS	MODELO MOVEIS	60	✓	✗
<p>Detalhe: SUPORTE DE SORO- EQUIPAMENTO EM METAL UTILIZADO POR PROFISSIONAIS E PACIENTES PARA AUXILIAR NO TRANSPORTE DO SORO FISIOLÓGICO E OUTROS INSTALADO EM VIA ENDOVENOSA.</p>							
R\$ 593,00	R\$ 2.965,00	0,0000 %	PE2757	PORTAL	60	✓	✗
<p>Detalhe: SUPORTE DE SORO- EQUIPAMENTO EM METAL UTILIZADO POR PROFISSIONAIS E PACIENTES PARA AUXILIAR NO TRANSPORTE DO SORO FISIOLÓGICO E OUTROS INSTALADO EM VIA ENDOVENOSA MARCA PORTAL MODELO PE2757 ANVISA 82247860010</p>							
R\$ 593,00	R\$ 2.965,00	0,0000 %	MMH - 213	MODELO MOVEIS	60	✓	✗
<p>Detalhe: SUPORTE DE SORO - EQUIPAMENTO EM METAL UTILIZADO POR PROFISSIONAIS E PACIENTES PARA AUXILIAR NO TRANSPORTE DO SORO FISIOLÓGICO E OUTROS INSTALADO EM VIA ENDOVENOSA. Observações: Declara, sob as pena da lei, que nos preços contidos na proposta já estão incluídos todos os custos e despesas, tais como e sem se limitar a: custos diretos e indiretos, transporte (fretes), impostos, tributos incidentes, taxa de administração, materiais, serviços, encargos sociais, trabalhistas, seguros, lucro e outros necessários ao cumprimento integral do objeto deste Edital e seus Anexos. Declara sob as pena da lei que todos os produtos são novos e nunca foram usados e com garantia de 12 (doze) meses contra qualquer defeito de fruição e fabricação ou de que possa resultar danos a terceiros, bem com a quem deles faça uso sob pena de constatada alguma imperfeição, ter os produtos devolvidos e/ou os serviços rejeitos, com imputação das penalidades de Lei à licitante e a quem for considerado responsável. Declara, sob as pena da lei, que os bens objeto desta licitação estarão em pleno atendimento as Normas da ABTN e demais legislação pertinente ao objeto licitado.</p>							
R\$ 593,00	R\$ 2.965,00	0,0000 %	ALF SSI	ALFRS / ALFRS	60	✓	✗
<p>Detalhe: SUPORTE DE SORO- EQUIPAMENTO EM METAL UTILIZADO POR PROFISSIONAIS E PACIENTES PARA AUXILIAR NO TRANSPORTE DO SORO FISIOLÓGICO E OUTROS INSTALADO EM VIA ENDOVENOSA.</p>							
R\$ 590,00	R\$ 2.950,00						

~~-0,5059~~ METALSOLUTION METASOLUTI 60 ✓ ✗
~~%~~ ON

CCJ
 FLS. 492

Detalhe: SUPORTE DE SORO- EQUIPAMENTO EM METAL UTILIZADO POR PROFISSIONAIS E PACIENTES PARA AUXILIAR NO TRANSPORTE DO SORO FISIOLÓGICO E OUTROS INSTALADO EM VIA ENDOVENOSA

~~R\$ 593,00~~ ~~R\$ 2.965,00~~ ~~0,0000 %~~ Hospitalar Metal Solution 60 ✓ ✗

Detalhe: SUPORTE DE SORO- EQUIPAMENTO EM METAL UTILIZADO POR PROFISSIONAIS E PACIENTES PARA AUXILIAR NO TRANSPORTE DO SORO FISIOLÓGICO E OUTROS INSTALADO EM VIA ENDOVENOSA.

~~R\$ 593,00~~ ~~R\$ 2.965,00~~ ~~0,0000 %~~ SUPORTE DE SORO RS MÓVEIS 60 ✓ ✗

Detalhe: SUPORTE DE SORO- EQUIPAMENTO EM METAL UTILIZADO POR PROFISSIONAIS E PACIENTES PARA AUXILIAR NO TRANSPORTE DO SORO FISIOLÓGICO E OUTROS INSTALADO EM VIA ENDOVENOSA.

~~R\$ 593,00~~ ~~R\$ 2.965,00~~ ~~0,0000 %~~ aço portal 90 ✓ ✗

Detalhe: SUPORTE DE SORO- EQUIPAMENTO EM METAL UTILIZADO POR PROFISSIONAIS E PACIENTES PARA AUXILIAR NO TRANSPORTE DO SORO FISIOLÓGICO E OUTROS INSTALADO EM VIA ENDOVENOSA.

43 - OXIMETRO DE PULSO - EQUIPAMENTO UTILIZADO PARA MEDIÇÃO, DE FORMA CONTÍNUA E NÃO INVASIVA, DA SATURAÇÃO PARCIAL DE OXIGÊNIO (SPO2) NO SANGUE E DA FREQUÊNCIA CARDÍACA, ATRAVÉS DE UM SENSOR NÃO-INVASIVO. INDICADO PARA USO ADULTO, PEDIÁTRICO E/OU NEONATAL. TIPO DE MESA COM 1 SENSOR REUTILIZAVEL, TELA LCD COLORIDO DE 5 A 10 POL, MEDIÇÃO 30 A 250BPM, LEITURA 0 A 100, PERFUSÃO NA TELA, ALIMENTAÇÃO BIVOLT E BATERIA. | Valor Referência: R\$ 4.948,00

Lance	Valor Total	Variação %	Modelo	Marca/Fabricante	Validade	Ação
R\$ 4.948,00	R\$ 59.376,00	0,0000 %	MD VS2000E	MD VS2000E	90	✓ ✗
Detalhe: OXIMETRO DE PULSO - EQUIPAMENTO UTILIZADO PARA MEDIÇÃO, DE FORMA CONTÍNUA E NÃO INVASIVA, DA SATURAÇÃO PARCIAL DE OXIGÊNIO (SPO2) NO SANGUE E DA FREQUÊNCIA CARDÍACA, ATRAVÉS DE UM SENSOR NÃO-INVASIVO. INDICADO PARA USO ADULTO, PEDIÁTRICO E/OU NEONATAL. TIPO DE MESA COM 1 SENSOR REUTILIZAVEL, TELA LCD COLORIDO DE 5 A 10 POL, MEDIÇÃO 30 A 250BPM, LEITURA 0 A 100, PERFUSÃO NA TELA, ALIMENTAÇÃO BIVOLT E BATERIA						
R\$ 4.940,00	R\$ 59.280,00	-0,1617 %	VS2000E	MD	60	✓ ✗

Detalhe: OXIMETRO DE PULSO - EQUIPAMENTO UTILIZADO PARA MEDIÇÃO, DE FORMA CONTÍNUA E NÃO INVASIVA, DA SATURAÇÃO PARCIAL DE OXIGÊNIO (SPO2) NO SANGUE E DA FREQUÊNCIA CARDÍACA, ATRAVÉS DE UM SENSOR NÃO-INVASIVO. INDICADO PARA USO ADULTO, PEDIÁTRICO E/OU NEONATAL. TIPO DE MESA COM 1 SENSOR REUTILIZAVEL, TELA LCD COLORIDO DE 5 A10 POL, MEDIÇÃO 30 A 250BPM, LEITURA 0 A100, PERFUSÃO NA TELA, ALIMENTAÇÃO BIVOLT E BATERIA

R\$ 4.948,00 R\$ 59.376,00 0,0000 % US-2000 MD/MD 60 ✓ ✕

Detalhe: "OXIMETRO DE PULSO - EQUIPAMENTO UTILIZADO PARA MEDIÇÃO, DE FORMA CONTÍNUA E NÃO INVASIVA, DA SATURAÇÃO PARCIAL DE OXIGÊNIO (SPO2) NO SANGUE E DA FREQUÊNCIA CARDÍACA, ATRAVÉS DE UM SENSOR NÃO-INVASIVO. INDICADO PARA USO ADULTO, PEDIÁTRICO E/OU NEONATAL. TIPO DE MESA COM 1 SENSOR REUTILIZAVEL, TELA LCD COLORIDO DE 5 A10 POL, MEDIÇÃO 30 A 250BPM, LEITURA 0 A100, PERFUSÃO NA TELA, ALIMENTAÇÃO BIVOLT E BATERIA"

R\$ 4.948,00 R\$ 59.376,00 0,0000 % VS2000E MD/VS 60 ✓ ✕

Detalhe: "OXIMETRO DE PULSO - EQUIPAMENTO UTILIZADO PARA MEDIÇÃO, DE FORMA CONTÍNUA E NÃO INVASIVA, DA SATURAÇÃO PARCIAL DE OXIGÊNIO (SPO2) NO SANGUE E DA FREQUÊNCIA CARDÍACA, ATRAVÉS DE UM SENSOR NÃO-INVASIVO. INDICADO PARA USO ADULTO, PEDIÁTRICO E/OU NEONATAL. TIPO DE MESA COM 1 SENSOR REUTILIZAVEL, TELA LCD COLORIDO DE 5 A10 POL, MEDIÇÃO 30 A 250BPM, LEITURA 0 A100, PERFUSÃO NA TELA, ALIMENTAÇÃO BIVOLT E BATERIA"

R\$ 4.940,00 R\$ 59.280,00 -0,1617 % PC66B LEPB 60 ✓ ✕

Detalhe: OXIMETRO DE PULSO - EQUIPAMENTO UTILIZADO PARA MEDIÇÃO, DE FORMA CONTÍNUA E NÃO INVASIVA, DA SATURAÇÃO PARCIAL DE OXIGÊNIO (SPO2) NO SANGUE E DA FREQUÊNCIA CARDÍACA, ATRAVÉS DE UM SENSOR NÃO-INVASIVO. INDICADO PARA USO ADULTO, PEDIÁTRICO E/OU NEONATAL. TIPO DE MESA COM 1 SENSOR REUTILIZAVEL, TELA LCD COLORIDO DE 5 A10 POL, MEDIÇÃO 30 A 250BPM, LEITURA 0 A100, PERFUSÃO NA TELA, ALIMENTAÇÃO BIVOLT E BATERIA

R\$ 4.948,00 R\$ 59.376,00 0,0000 % MD / VS 2000E MD / VS 2000E 60 ✓ ✕

Detalhe: OXIMETRO DE PULSO - EQUIPAMENTO UTILIZADO PARA MEDIÇÃO, DE FORMA CONTÍNUA E NÃO INVASIVA, DA SATURAÇÃO PARCIAL DE OXIGÊNIO (SPO2) NO SANGUE E DA FREQUÊNCIA CARDÍACA, ATRAVÉS DE UM SENSOR NÃO-INVASIVO. INDICADO PARA USO ADULTO, PEDIÁTRICO E/OU NEONATAL. TIPO DE MESA COM 1 SENSOR REUTILIZAVEL, TELA LCD COLORIDO DE 5 A10 POL, MEDIÇÃO 30 A 250BPM, LEITURA 0 A100, PERFUSÃO NA TELA, ALIMENTAÇÃO BIVOLT E BATERIA.

R\$ 4.948,00 R\$ 59.376,00 0,0000 % VS2000E MD 60 ✓ ✕

Detalhe: OXIMETRO DE PULSO - EQUIPAMENTO UTILIZADO PARA MEDIÇÃO, DE FORMA CONTÍNUA E NÃO INVASIVA, DA SATURAÇÃO PARCIAL DE OXIGÊNIO (SPO2) NO SANGUE E DA FREQUÊNCIA CARDÍACA, ATRAVÉS DE UM SENSOR NÃO-INVASIVO. INDICADO PARA USO ADULTO, PEDIÁTRICO E/OU NEONATAL. TIPO DE MESA COM 1 SENSOR REUTILIZAVEL, TELA LCD COLORIDO DE 5 A10 POL, MEDIÇÃO 30 A 250BPM, LEITURA 0 A100, PERFUSÃO NA TELA, ALIMENTAÇÃO BIVOLT E BATERIA

R\$ 4.948,00 R\$ 59.376,00 0,0000 % UNIDADE MD 60 ✓ X

Detalhe: OXIMETRO DE PULSO - EQUIPAMENTO UTILIZADO PARA MEDIÇÃO, DE FORMA CONTÍNUA E NÃO INVASIVA, DA SATURAÇÃO PARCIAL DE OXIGÊNIO (SPO2) NO SANGUE E DA FREQUÊNCIA CARDÍACA, ATRAVÉS DE UM SENSOR NÃO-INVASIVO. INDICADO PARA USO ADULTO, PEDIÁTRICO E/OU NEONATAL. TIPO DE MESA COM 1 SENSOR REUTILIZAVEL, TELA LCD COLORIDO DE 5 A10 POL, MEDIÇÃO 30 A 250BPM, LEITURA 0 A100, PERFUSÃO NA TELA, ALIMENTAÇÃO BIVOLT E BATERIA.

R\$ 4.465,57 R\$ 53.586,84 -9,7500 % G-TECH G-TECH 60 ✓ X

Detalhe: OXIMETRO DE PULSO - EQUIPAMENTO UTILIZADO PARA MEDIÇÃO, DE FORMA CONTÍNUA E NÃO INVASIVA, DA SATURAÇÃO PARCIAL DE OXIGÊNIO (SPO2) NO SANGUE E DA FREQUÊNCIA CARDÍACA, ATRAVÉS DE UM SENSOR NÃO-INVASIVO. INDICADO PARA USO ADULTO, PEDIÁTRICO E/OU NEONATAL. TIPO DE MESA COM 1 SENSOR REUTILIZAVEL, TELA LCD COLORIDO DE 5 A10 POL, MEDIÇÃO 30 A 250BPM, LEITURA 0 A100, PERFUSÃO NA TELA, ALIMENTAÇÃO BIVOLT E BATERIA.

R\$ 4.940,00 R\$ 59.280,00 -0,1617 % vs 2000e md 90 ✓ X

Detalhe: OXIMETRO DE PULSO - EQUIPAMENTO UTILIZADO PARA MEDIÇÃO, DE FORMA CONTÍNUA E NÃO INVASIVA, DA SATURAÇÃO PARCIAL DE OXIGÊNIO (SPO2) NO SANGUE E DA FREQUÊNCIA CARDÍACA, ATRAVÉS DE UM SENSOR NÃO-INVASIVO. INDICADO PARA USO ADULTO, PEDIÁTRICO E/OU NEONATAL. TIPO DE MESA COM 1 SENSOR REUTILIZAVEL, TELA LCD COLORIDO DE 5 A10 POL, MEDIÇÃO 30 A 250BPM, LEITURA 0 A100, PERFUSÃO NA TELA, ALIMENTAÇÃO BIVOLT E BATERIA.

R\$ 4.940,00 R\$ 59.280,00 -0,1617 % G3R GENERAL MEDITECH 60 ✓ X

Detalhe: OXIMETRO DE PULSO - EQUIPAMENTO UTILIZADO PARA MEDIÇÃO, DE FORMA CONTÍNUA E NÃO INVASIVA, DA SATURAÇÃO PARCIAL DE OXIGÊNIO (SPO2) NO SANGUE E DA FREQUÊNCIA CARDÍACA, ATRAVÉS DE UM SENSOR NÃO-INVASIVO. INDICADO PARA USO ADULTO, PEDIÁTRICO E/OU NEONATAL. TIPO DE MESA COM 1 SENSOR REUTILIZAVEL, TELA LCD COLORIDO DE 5 A10 POL, MEDIÇÃO 30 A 250BPM, LEITURA 0 A100, PERFUSÃO NA TELA, ALIMENTAÇÃO BIVOLT E BATERIA.

R\$ 4.948,00 R\$ 59.376,00 0,0000 % OXIMASTER 300 OXIMASTER/ MASTER MEDIKAL 60 ✓ X

9

Detalhe: Item Descrição Quantidade Valor Unitário Valor Total 43 OXIMASTER 300 12 R\$ 4.948,00 R\$ 59.376,00 "OXIMETRO DE PULSO OXIMASTER 300 (SPO2) Oxi Master 300 Acompanha capa de proteção Tela de 2,8 polegadas TFT LCD colorida. Medição de SPO2, Frequência de Pulso; Tela com onda pletismográfica e gráfico de barras do pulso; Memória interna permite armazenar até 360 horas de resultados de testes; Carregamento e armazenamento de dados através do USB para o computador, e análise dos dados com o Software no PC. Funciona com 4 pilhas AAA 1.5V; Indicativo audiovisual de bateria fraca; Gerenciamento de informações do paciente, incluindo nome (ID) e tipo Aplicável para pacientes adulto, pediátrico e neonatal Indicativos audiovisuais de SpO2 e Frequência ajustáveis. Desliga automaticamente após 3 minutos sem nenhum sinal SpO2: Intervalo de medição: 0%-100% FP: Intervalo de medição: 25bpm-250bpm. Alertas disponíveis para as seguintes situações: Sem sensor conectado ao equipamento; Sensor fora do dedo do paciente; Valores de pulso máximo e mínimo ultrapassados; Valores de SpO2 máximo e mínimo ultrapassados; RMS: 8062039008; Marca: OXIMASTER 300; Fabricante: MasterMedikal"

R\$ 4.940,00	R\$ 59.280,00	-0,1617 %	MD	MD	60	✓	✗
-------------------------	--------------------------	-------------------------	----	---------------	---------------	---	---

Detalhe: OXIMETRO DE PULSO - EQUIPAMENTO UTILIZADO PARA MEDIÇÃO, DE FORMA CONTÍNUA E NÃO INVASIVA, DA SATURAÇÃO PARCIAL DE OXIGÊNIO (SPO2) NO SANGUE E DA FREQUÊNCIA CARDÍACA, ATRAVÉS DE UM SENSOR NÃO-INVASIVO. INDICADO PARA USO ADULTO, PEDIÁTRICO E/OU NEONATAL. TIPO DE MESA COM 1 SENSOR REUTILIZAVEL, TELA LCD COLORIDO DE 5 A 10 POL, MEDIÇÃO 30 A 250BPM, LEITURA 0 A 100, PERFUSÃO NA TELA, ALIMENTAÇÃO BIVOLT E BATERIA

44 - OTOSCÓPIO SIMPLES - EQUIPAMENTO DESTINADO À REALIZAÇÃO DE EXAME VISUAL DO OUVIDO EXTERNO. ILUMINAÇÃO: FIBRA OPTICA - LED - COMPOSIÇÃO: 5 A 10 ESPÉCULOS REUTILIZÁVEIS- ALIMENTAÇÃO: CARREGADOR DE MESA PARA CABO RECARREGAVEL COM BATERIA DE LITIO. | Valor Referência: R\$ 1.612,00

Lance	Valor Total	Variação %	Modelo	Marca/Fabricante	Validade	Ação
R\$ 1.300,00	R\$ 10.400,00	-19,3548 %	MD Omni 3000 OT + Carregador	MD Omni 3000 OT + Carregador	90	✓ ✗

Detalhe: OTOSCÓPIO SIMPLES - EQUIPAMENTO DESTINADO À REALIZAÇÃO DE EXAME VISUAL DO OUVIDO EXTERNO. ILUMINAÇÃO: FIBRA OPTICA 13 LED - COMPOSIÇÃO: 5 A 10 ESPÉCULOS REUTILIZÁVEIS- ALIMENTAÇÃO: CARREGADOR DE MESA PARA CABO RECARREGAVEL COM BATERIA DE LITIO

R\$ 1.600,00	R\$ 12.800,00	-0,7444 %	OTOSCOPIO	MIKATOS	60	✓ ✗
-------------------------	--------------------------	-------------------------	-----------	--------------------	---------------	-----

Detalhe: OTOSCÓPIO SIMPLES - EQUIPAMENTO DESTINADO À REALIZAÇÃO DE EXAME VISUAL DO OUVIDO EXTERNO. ILUMINAÇÃO: FIBRA OPTICA 13 LED - COMPOSIÇÃO: 5 A 10 ESPÉCULOS REUTILIZÁVEIS- ALIMENTAÇÃO: CARREGADOR DE MESA PARA CABO RECARREGAVEL COM BATERIA DE LITIO.

R\$ 1.612,00 R\$ 12.896,00 0,0000 % OMINI MD/MD 60 ✓ ✗

Detalhe: "OTOSCÓPIO SIMPLES - EQUIPAMENTO DESTINADO À REALIZAÇÃO DE EXAME VISUAL DO OUVIDO EXTERNO. ILUMINAÇÃO: FIBRA OPTICA 13 LED - COMPOSIÇÃO: 5 A 10 ESPÉCULOS REUTILIZÁVEIS- ALIMENTAÇÃO: CARREGADOR DE MESA PARA CABO RECARREGAVEL COM BATERIA DE LITIO."

R\$ 1.610,00 R\$ 12.880,00 -0,1241 % PORTATIL MIKATOS 60 ✓ ✗

Detalhe: OTOSCÓPIO SIMPLES - EQUIPAMENTO DESTINADO À REALIZAÇÃO DE EXAME VISUAL DO OUVIDO EXTERNO. ILUMINAÇÃO: FIBRA OPTICA 13 LED - COMPOSIÇÃO: 5 A 10 ESPÉCULOS REUTILIZÁVEIS-ALIMENTAÇÃO: CARREGADOR DE MESA PARA CABO RECARREGAVEL COM BATERIA DE LITIO.

R\$ 1.612,00 R\$ 12.896,00 0,0000 % OMNI 3000 LED C/CARREGADOR DE MESA MD 60 ✓ ✗

Detalhe: OTOSCÓPIO SIMPLES - EQUIPAMENTO DESTINADO À REALIZAÇÃO DE EXAME VISUAL DO OUVIDO EXTERNO. ILUMINAÇÃO: FIBRA OPTICA 13 LED - COMPOSIÇÃO: 5 A 10 ESPÉCULOS REUTILIZÁVEIS- ALIMENTAÇÃO: CARREGADOR DE MESA PARA CABO RECARREGAVEL COM BATERIA DE LITIO

R\$ 1.612,00 R\$ 12.896,00 0,0000 % UNIDADE MD 60 ✓ ✗

Detalhe: OTOSCÓPIO SIMPLES - EQUIPAMENTO DESTINADO À REALIZAÇÃO DE EXAME VISUAL DO OUVIDO EXTERNO. ILUMINAÇÃO: FIBRA OPTICA - LED - COMPOSIÇÃO: 5 A 10 ESPÉCULOS REUTILIZÁVEIS- ALIMENTAÇÃO: CARREGADOR DE MESA PARA CABO RECARREGAVEL COM BATERIA DE LITIO.

R\$ 1.464,83 R\$ 11.638,64 -9,7500 % MD MD 60 ✓ ✗

Detalhe: OTOSCÓPIO SIMPLES - EQUIPAMENTO DESTINADO À REALIZAÇÃO DE EXAME VISUAL DO OUVIDO EXTERNO. ILUMINAÇÃO: FIBRA OPTICA - LED - COMPOSIÇÃO: 5 A 10 ESPÉCULOS REUTILIZÁVEIS- ALIMENTAÇÃO: CARREGADOR DE MESA PARA CABO RECARREGAVEL COM BATERIA DE LITIO.

R\$ 1.612,00 R\$ 12.896,00 0,0000 % LED R MACROSUL 60 ✓ ✗



Detalhe: Otoscópio para diagnósticos médicos. Cabo recarregável em aço inox com revestimento reforçado. Cabeça em aço inox e ABS, proporciona melhor durabilidade; lente giratória, permite instrumentação e ampliação da imagem em 3 vezes; iluminação LED de excelente intensidade luminosa de 50.000 Lux, com durabilidade de 50.000 horas. Alto índice de CRI, sem distorções das cores dos tecidos. Transmissão da luz por fibra óptica, sem obstruções, sem reflexos e sem aquecimento. Base carregadora de Mesa com circuito inteligente para uma carga constante, automática e otimização da vida útil da bateria, sua alimentação pode ser feita via fonte direta à rede elétrica (bivolt) ou via cabo USB padrão no computador ou notebook; dispositivo de elevada performance e inigualável qualidade. Acompanha 05 Espéculos reutilizáveis nos tamanhos 2,5mm; 3.0mm; 4.0mm; 5.0mm e 10mm. Transmissão da luz por fibra óptica; Lâmpada LED. Cabeça em ABS aço inox, altamente resistente à impactos e corrosões; Anvisa: 80070210090 Modelo: OMNI LED R Marca: Macrosul

R\$ 1.600,00	R\$ 12.800,00	-0,7444 %	MD	MD	60	✓	✗
--------------	---------------	-----------	----	----	----	---	---

Detalhe: OTOSCÓPIO SIMPLES - EQUIPAMENTO DESTINADO À REALIZAÇÃO DE EXAME VISUAL DO OUVIDO EXTERNO. ILUMINAÇÃO: FIBRA OPTICA 13 LED - COMPOSIÇÃO: 5 A 10 ESPÉCULOS REUTILIZÁVEIS- ALIMENTAÇÃO: CARREGADOR DE MESA PARA CABO RECARREGAVEL COM BATERIA DE LITIO

R\$ 1.612,00	R\$ 12.896,00	0,0000 %	Kit Diagnóstico	Social Instrumentos	90	✓	✗
--------------	---------------	----------	-----------------	---------------------	----	---	---

Detalhe: OTOSCÓPIO SIMPLES - EQUIPAMENTO DESTINADO À REALIZAÇÃO DE EXAME VISUAL DO OUVIDO EXTERNO. ILUMINAÇÃO: FIBRA OPTICA 13 LED - COMPOSIÇÃO: 5 A 10 ESPÉCULOS REUTILIZÁVEIS- ALIMENTAÇÃO: CARREGADOR DE MESA PARA CABO RECARREGAVEL COM BATERIA DE LITIO.

45 - OFTALMOSCÓPIO - UTILIZADO PARA REALIZAÇÃO DE EXAMES NÃO INVASIVOS, PARA AUXILIAR A VISUALIZAÇÃO DOS EXAMES DA ESTRUTURA DO OLHO COMO: ATÉRIAS, VEIAS, NERVO ÓPTICO, RETINA, CÓRNEA, HUMOR AQUOSO, HUMOS VÍTREO E CRISTALINO. INDICADO TAMBÉM PARA DIAGNOSTICAR DOENÇAS COMO GLAUCOMA E CATARATA. PODE SER UTILIZADO PARA DETECTAR OUTROS TIPOS DE DOENÇAS COMO TUBERCULOSE, HIPERTENSÃO, TOXOPLASMOSE, DIABESTES, AIDS, ARTRITE REUMATÓIDE, ESCLEROSE MÚLTIPLA ENTRE OUTRAS, POIS, MUITAS DESSAS DOENÇAS ALTERAM O ASPECTO DO FUNDO DO OLHO HUMANO. COMPOSIÇÃO 5 ABERTURAS, ILUMINAÇÃO LED, ALIMENTAÇÃO CARREGADOR DE MESA PARA CABO RECARREGAVEL COM BATERIA DE LITIO. | Valor Referência: R\$ 1.616,00

Lance	Valor Total	Variação %	Modelo	Marca/Fabricante	Validade	Ação
R\$ 1.500,00	R\$ 12.000,00	-7,1782 %	MD Omni 3000 OF + Carregador	MD Omni 3000 OF + Carregador	90	✓ ✗

Detalhe: OFTALMOSCÓPIO - UTILIZADO PARA REALIZAÇÃO DE EXAMES NÃO INVASIVOS, PARA AUXILIAR A VISUALIZAÇÃO DOS EXAMES DA ESTRUTURA DO OLHO COMO: ATÉRIAS, VEIAS, NERVO ÓPTICO, RETINA, CÓRNEA, HUMOR AQUOSO, HUMOS VÍTREO E CRISTALINO. INDICADO TAMBÉM PARA DIAGNOSTICAR DOENÇAS COMO GLAUCOMA E CATARATA. PODE SER UTILIZADO PARA DETECTAR OUTROS TIPOS DE DOENÇAS COMO TUBERCULOSE, HIPERTENSÃO, TOXOPLASMOSE, DIABESTES, AIDS, ARTRITE REUMATÓIDE, ESCLEROSE MÚLTIPLA ENTRE OUTRAS, POIS, MUITAS DESSAS DOENÇAS ALTERAM O ASPECTO DO FUNDO DO OLHO HUMANO. COMPOSIÇÃO 5 ABERTURAS, ILUMINAÇÃO LED, ALIMENTAÇÃO CARREGADOR DE MESA PARA CABO RECARREGAVEL COM BATERIA DE LITIO

R\$ 1.675,00 R\$ 12.920,00 -0,0619% OMINI3000 MD 60 ✓ ✗

Detalhe: OFTALMOSCÓPIO - UTILIZADO PARA REALIZAÇÃO DE EXAMES NÃO INVASIVOS, PARA AUXILIAR A VISUALIZAÇÃO DOS EXAMES DA ESTRUTURA DO OLHO COMO: ATÉRIAS, VEIAS, NERVO ÓPTICO, RETINA, CÓRNEA, HUMOR AQUOSO, HUMOS VÍTREO E CRISTALINO. INDICADO TAMBÉM PARA DIAGNOSTICAR DOENÇAS COMO GLAUCOMA E CATARATA. PODE SER UTILIZADO PARA DETECTAR OUTROS TIPOS DE DOENÇAS COMO TUBERCULOSE, HIPERTENSÃO, TOXOPLASMOSE, DIABESTES, AIDS, ARTRITE REUMATÓIDE, ESCLEROSE MÚLTIPLA ENTRE OUTRAS, POIS, MUITAS DESSAS DOENÇAS ALTERAM O ASPECTO DO FUNDO DO OLHO HUMANO. COMPOSIÇÃO 5 ABERTURAS, ILUMINAÇÃO LED, ALIMENTAÇÃO CARREGADOR DE MESA PARA CABO RECARREGAVEL COM BATERIA DE LITIO

R\$ 1.616,00 R\$ 12.928,00 0,0000% OMINI MD/MD 60 ✓ ✗

Detalhe: "OFTALMOSCÓPIO - UTILIZADO PARA REALIZAÇÃO DE EXAMES NÃO INVASIVOS, PARA AUXILIAR A VISUALIZAÇÃO DOS EXAMES DA ESTRUTURA DO OLHO COMO: ATÉRIAS, VEIAS, NERVO ÓPTICO, RETINA, CÓRNEA, HUMOR AQUOSO, HUMOS VÍTREO E CRISTALINO. INDICADO TAMBÉM PARA DIAGNOSTICAR DOENÇAS COMO GLAUCOMA E CATARATA. PODE SER UTILIZADO PARA DETECTAR OUTROS TIPOS DE DOENÇAS COMO TUBERCULOSE, HIPERTENSÃO, TOXOPLASMOSE, DIABESTES, AIDS, ARTRITE REUMATÓIDE, ESCLEROSE MÚLTIPLA ENTRE OUTRAS, POIS, MUITAS DESSAS DOENÇAS ALTERAM O ASPECTO DO FUNDO DO OLHO HUMANO. COMPOSIÇÃO 5 ABERTURAS, ILUMINAÇÃO LED, ALIMENTAÇÃO CARREGADOR DE MESA PARA CABO RECARREGAVEL COM BATERIA DE LITIO."

R\$ 1.610,00 R\$ 12.880,00 -0,3713% OMNI 3000 MD 60 ✓ ✗

Detalhe: OFTALMOSCÓPIO - UTILIZADO PARA REALIZAÇÃO DE EXAMES NÃO INVASIVOS, PARA AUXILIAR A VISUALIZAÇÃO DOS EXAMES DA ESTRUTURA DO OLHO COMO: ATÉRIAS, VEIAS, NERVO ÓPTICO, RETINA, CÓRNEA, HUMOR AQUOSO, HUMOS VÍTREO E CRISTALINO. INDICADO TAMBÉM PARA DIAGNOSTICAR DOENÇAS COMO GLAUCOMA E CATARATA. PODE SER UTILIZADO PARA DETECTAR OUTROS TIPOS DE DOENÇAS COMO TUBERCULOSE, HIPERTENSÃO, TOXOPLASMOSE, DIABESTES, AIDS, ARTRITE REUMATÓIDE, ESCLEROSE MÚLTIPLA ENTRE OUTRAS, POIS, MUITAS DESSAS DOENÇAS ALTERAM O ASPECTO DO FUNDO DO OLHO HUMANO. COMPOSIÇÃO 5 ABERTURAS, ILUMINAÇÃO LED, ALIMENTAÇÃO CARREGADOR DE MESA PARA CABO RECARREGAVEL COM BATERIA DE LITIO.

R\$ 1.616,00 R\$ 12.928,00 0,0000% OMNI 3000 LED
C/CARREGADOR
DE MESA MD 60 ✓ ✗

Detalhe: OFTALMOSCÓPIO - UTILIZADO PARA REALIZAÇÃO DE EXAMES NÃO INVASIVOS, PARA AUXILIAR A VISUALIZAÇÃO DOS EXAMES DA ESTRUTURA DO OLHO COMO: ATÉRIAS, VEIAS, NERVO ÓPTICO, RETINA, CÓRNEA, HUMOR AQUOSO, HUMOS VÍTREO E CRISTALINO. INDICADO TAMBÉM PARA DIAGNOSTICAR DOENÇAS COMO GLAUCOMA E CATARATA. PODE SER UTILIZADO PARA DETECTAR OUTROS TIPOS DE DOENÇAS COMO TUBERCULOSE, HIPERTENSÃO, TOXOPLASMOSE, DIABESTES, AIDS, ARTRITE REUMATÓIDE, ESCLEROSE MÚLTIPLA ENTRE OUTRAS, POIS, MUITAS DESSAS DOENÇAS ALTERAM O ASPECTO DO FUNDO DO OLHO HUMANO. COMPOSIÇÃO 5 ABERTURAS, ILUMINAÇÃO LED, ALIMENTAÇÃO CARREGADOR DE MESA PARA CABO RECARREGAVEL COM BATERIA DE LITIO

R\$ 1.458,44 R\$ 11.667,52 -9,7500% MD MD 60 ✓ ✕

Detalhe: OFTALMOSCÓPIO - UTILIZADO PARA REALIZAÇÃO DE EXAMES NÃO INVASIVOS, PARA AUXILIAR A VISUALIZAÇÃO DOS EXAMES DA ESTRUTURA DO OLHO COMO: ATÉRIAS, VEIAS, NERVO ÓPTICO, RETINA, CÓRNEA, HUMOR AQUOSO, HUMOS VÍTREO E CRISTALINO. INDICADO TAMBÉM PARA DIAGNOSTICAR DOENÇAS COMO GLAUCOMA E CATARATA. PODE SER UTILIZADO PARA DETECTAR OUTROS TIPOS DE DOENÇAS COMO TUBERCULOSE, HIPERTENSÃO, TOXOPLASMOSE, DIABESTES, AIDS, ARTRITE REUMATÓIDE, ESCLEROSE MÚLTIPLA ENTRE OUTRAS, POIS, MUITAS DESSAS DOENÇAS ALTERAM O ASPECTO DO FUNDO DO OLHO HUMANO. COMPOSIÇÃO 5 ABERTURAS, ILUMINAÇÃO LED, ALIMENTAÇÃO CARREGADOR DE MESA PARA CABO RECARREGAVEL COM BATERIA DE LITIO.

R\$ 1.616,00 R\$ 12.928,00 0,0000% OMNI 3000 MACROSUL 60 ✓ ✕

Detalhe: Oftalmoscópio LED é direto, para avaliação do fundo de olho, retina e outras estruturas oculares; Indicado para diagnosticar doenças como glaucoma e catarata, além de lesões, tumores na retina e teste do olhinho em recém nascidos; Iluminação branca e de alto brilho, com excelente nitidez da imagem; Leve, compacto e ergonômico, oferece alta performance e maior resistência; Fácil substituição da lâmpada LED; Cabo em metal com revestimento termoplástico reforçado; Possui conveniente clip que proporciona desligamento automático ao ser fixado no bolso. Alimentação através de 2 pilhas alcalinas tipo AA; Cabo compatível com todas as cabeças Omni 3000; não contém látex. Kit sobressalente que acompanham o produto: Benefícios: 19 lentes de -20 a + 20 dioptrias com marcador iluminado; Óptica selada à prova de poeiras; Borracha de proteção evita riscar a lente dos óculos; Lâmpada 2.5V de LED, proporciona luz mais branca e brilhante, projetando a verdadeira cor do tecido; Cabeça em ABS, resistente à impactos; Seleção de 5 aberturas, com filtro verde livre de vermelho. Informações Técnicas; Oftalmoscópio: Direto; Número de lentes: 19 dioptrias; Aberturas: 5. Filtro: Verde; Lâmpada: LED; Vida útil do LED: 50.000 horas; Temperatura de cor do LED: 5.500k; Material da cabeça: ABS; Material do cabo: Metal; Acabamento do cabo: Termoplástico; Tensão: 2.5V; Alimentação: 2 pilhas AA; Botão Liga/Desliga: Possui; Clip de bolso: Possui; Comprimento total: 17cm; Peso total: 65g; Garantia do equipamento: 1 ano; Certificações: INMETRO (ABNT NBR IEC 60601-1 e IEC 60601-1-2); FDA U.S. 13 Food and Drug Administration; CE 0120; ISO 10942, ISO 15004-1 e ISO 15004-2; ISO13485; ISO9001. Anvisa: 80070210014. MARCA: MD OMNI 3000 LED

R\$ 1.600,00 R\$ 12.800,00 -0,9901% MD MD 60 ✓ ✕

Detalhe: OTOSCÓPIO SIMPLES - EQUIPAMENTO DESTINADO À REALIZAÇÃO DE EXAME VISUAL DO OUVIDO EXTERNO. ILUMINAÇÃO: FIBRA OPTICA 13 LED - COMPOSIÇÃO: 5 A 10 ESPÉCULOS REUTILIZÁVEIS- ALIMENTAÇÃO: CARREGADOR DE MESA PARA CABO RECARREGAVEL COM BATERIA DE LITIO

46 - ANDADOR - SUPORTA ATÉ 130KG. 3 EM 1: ANDADOR FIXO, ARTICULADO E MÓVEL; ESTRUTURA DOBRÁVEL, FÁCIL DE GUARDAR E TRANSPORTAR. PAR DE RODAS OPCIONAL. MARCHA SILENCIOSA. REGULAGEM DE ALTURA. | Valor Referência: R\$ 278,00

CCL
FLS. 500

Lance	Valor Total	Variação %	Modelo	Marca/Fabricante	Validade	Ação
R\$ 275,00	R\$ 825,00	-1,0791 %	ANDADOR	DILEPE	60	✓ ✗
<p>Detalhe: ANDADOR - SUPORTA ATÉ 130KG. 3 EM 1: ANDADOR FIXO, ARTICULADO E MÓVEL; ESTRUTURA DOBRÁVEL, FÁCIL DE GUARDAR E TRANSPORTAR. PAR DE RODAS OPCIONAL. MARCHA SILENCIOSA. REGULAGEM DE ALTURA</p>						
R\$ 275,00	R\$ 825,00	-1,0791 %	ALUMINIO	INDAIA	60	✓ ✗
<p>Detalhe: ANDADOR - SUPORTA ATÉ 130KG. 3 EM 1: ANDADOR FIXO, ARTICULADO E MÓVEL; ESTRUTURA DOBRÁVEL, FÁCIL DE GUARDAR E TRANSPORTAR. PAR DE RODAS OPCIONAL. MARCHA SILENCIOSA. REGULAGEM DE ALTURA</p>						
R\$ 278,00	R\$ 834,00	0,0000 %	SEQUENCIAL	SEQUENCIAL	60	✓ ✗
<p>Detalhe: ANDADOR - SUPORTA ATÉ 130KG. 3 EM 1: ANDADOR FIXO, ARTICULADO E MÓVEL; ESTRUTURA DOBRÁVEL, FÁCIL DE GUARDAR E TRANSPORTAR. PAR DE RODAS OPCIONAL. MARCHA SILENCIOSA. REGULAGEM DE ALTURA</p>						
R\$ 250,90	R\$ 752,70	-9,7482 %	DELLAMED	DELLAMED	60	✓ ✗
<p>Detalhe: ANDADOR - SUPORTA ATÉ 130KG. 3 EM 1: ANDADOR FIXO, ARTICULADO E MÓVEL, ESTRUTURA DOBRÁVEL, FÁCIL DE GUARDAR E TRANSPORTAR. PAR DE RODAS OPCIONAL. MARCHA SILENCIOSA. REGULAGEM DE ALTURA.</p>						

47 - BALANÇA ANTROPOMÉTRICA ADULTO - MODO DE OPERAÇÃO: DIGITAL, CAPACIDADE MÁXIMA DE PESAGEM: ATÉ 150kg, COM MEDIDOR DE ALTURA. MATERIAL DE CONFECÇÃO: ESTRUTURA EM AÇO | Valor Referência: R\$ 1.253,00

Lance	Valor Total	Variação %	Modelo	Marca/Fabricante	Validade	Ação
R\$ 1.252,00	R\$ 2.504,00	-0,0798 %	200FAN	BALMAR	60	✓ ✗
<p>Detalhe: BALANÇA ANTROPOMÉTRICA ADULTO - MODO DE OPERAÇÃO: DIGITAL, CAPACIDADE MÁXIMA DE PESAGEM: ATÉ 150kg, COM MEDIDOR DE ALTURA. MATERIAL DE CONFECÇÃO: ESTRUTURA EM AÇO</p>						

R\$ 2.650,00

R\$ 5.300,00

111,4924

%

BK-FA 200KG

BALMAK

120

✓ X

CCL
FLS. 501

Detalhe: BALANÇA ANTROPOMÉTRICA ADULTO - MODO DE OPERAÇÃO: DIGITAL, CAPACIDADE MÁXIMA DE PESAGEM: ATÉ 150kg, COM MEDIDOR DE ALTURA. MATERIAL DE CONFECÇÃO: ESTRUTURA EM AÇO

R\$ 1.150,83

R\$ 2.261,66

-9,7502

%

WELMY

WELMY

60

✓ X

Detalhe: BALANÇA ANTROPOMÉTRICA ADULTO - MODO DE OPERAÇÃO: DIGITAL, CAPACIDADE MÁXIMA DE PESAGEM: ATÉ 150kg, COM MEDIDOR DE ALTURA. MATERIAL DE CONFECÇÃO: ESTRUTURA EM AÇO

R\$ 1.253,00

R\$ 2.506,00

0,0000 %

BKH200FAN

BALMAK

60

✓ X

Detalhe: BALANÇA ANTROPOMÉTRICA ADULTO - MODO DE OPERAÇÃO: DIGITAL, CAPACIDADE MÁXIMA DE PESAGEM: ATÉ 150kg, COM MEDIDOR DE ALTURA. MATERIAL DE CONFECÇÃO: ESTRUTURA EM AÇO

R\$ 1.253,00

R\$ 2.506,00

0,0000 %

P150C

LIDER /
LIDER
BALANÇAS

60

✓ X

Detalhe: BALANÇA ANTROPOMÉTRICA ADULTO; MODO DE OPERAÇÃO: DIGITAL, CAPACIDADE DE PESAGEM: DE 150KG, COM MEDIDOR DE ALTURA; MATERIAL DE CONFECÇÃO: ESTRUTURA EM AÇO. MARCA: LIDER, FABRICANTE LIDER BALANÇAS, MODELO: P150C PROCEDÊNCIA NACIONAL CERTIFICADA, APROVADA E AFERIDA PELO IPEM/INMETRO. PRAZO DE VALIDADE DA PROPOSTA 60 (sessenta) dias, a contar da data de sua apresentação. PAGAMENTO 30 (trinta) dias, a partir da data da apresentação, pela Contratada, da Nota Fiscal. ENTREGA 30 (trinta) dias corridos, contados a partir do recebimento da ordem de fornecimento. GARANTIA 24 (vinte e quatro) meses. Registro Ministério da Saude/Anvisa Produto não Classificado para saúde pela ANVISA, segundo RDC n 260 e NOTA TÉCNICA N 03/2012/GQUIP/GGTPS/ANVISA. Declaramos conhecer e nos submeter a todas as cláusulas, condições e obrigações estabelecidas no edital de licitação e seus anexos e ainda que nossa proposta atende integralmente as especificações contidas no edital. Declaramos estarem inclusos todos os custos e despesas, tais como diretos e indiretos, tributos incidentes, taxa de administração, materiais, serviços, encargos sociais e trabalhistas, seguros, embalagens, lucro, frete, carga e descarga, instalação e treinamento se constante em edital e outros necessários ao cumprimento integral do objeto desta licitação. O projeto, fabricação e testes dos equipamentos estão de acordo com as normas de Projeto e Fabricação de Equipamentos similares da ABNT - Associação Brasileira de Normas Técnicas e aprovadas pela portaria do INMETRO sob nº 187/2006 e 198/2007.

R\$ 1.250,00

R\$ 2.500,00

-0,2394

%

Sistema de
Pesagem
PPLS300A 30x30

Marte

60

✓ X

Detalhe: Sistema de Pesagem PP, balanças da linha LS possuem 8 funções: pesagem simples, contagem de peças, porcentagem absoluta, porcentagem relativa, verificação de peso, cálculo estatístico, pesagem de animais vivos e função básica (incorpora contagem de peças e porcentagens absoluta e relativa). Balança eletrônica de precisão com microprocessador, tara subtrativa em toda a escala, com régua para medir altura de 0,9 a 2,0m (antropometro) com divisão 0,5 cm. Display digital de cristal líquido (iluminação led) que facilita a leitura pelo usuário e indicador de estabilidade de leitura e de capacidade já utilizada. Este produto foi desenvolvido para acelerar o ritmo e desempenho de trabalhos com absoluta segurança e confiabilidade, podendo atender a todas as demandas e necessidades, possuindo ainda diversas funções automáticas, as quais agilizam ainda mais os processos, tornando as tarefas do dia a dia mais rápidas e precisas. Plataforma removível.

48 - BALANÇA ANTROPOMÉTRICA OBESO - MODO DE OPERAÇÃO: DIGITAL, CAPACIDADE MÁXIMA DE PESAGEM: ATÉ 300kg, COM MEDIDOR DE ALTURA. MATERIAL DE CONFECÇÃO: ESTRUTURA EM AÇO. | Valor Referência: R\$ 1:860,00

Lance	Valor Total	Variação %	Modelo	Marca/Fabricante	Validade	Ação
R\$ 1.860,00	R\$ 3.720,00	0,0000%	FAN300	BALMAK	60	✓ ✗
Detalhe: BALANÇA ANTROPOMÉTRICA OBESO - MODO DE OPERAÇÃO: DIGITAL CAPACIDADE MÁXIMA DE PESAGEM: ATÉ 300kg, COM MEDIDOR DE ALTURA. MATERIAL DE CONFECÇÃO: ESTRUTURA EM AÇO						
R\$ 1.860,00	R\$ 3.720,00	0,0000%	BALMAK	BALMAK	120	✓ ✗
Detalhe: BALANÇA BALMAK						
R\$ 2.950,00	R\$ 5.900,00	58,6022%	BK-FA 300KG	BALMAK	120	✓ ✗
Detalhe: BALANÇA ANTROPOMÉTRICA OBESO - MODO DE OPERAÇÃO: DIGITAL, CAPACIDADE MÁXIMA DE PESAGEM: ATÉ 300kg, COM MEDIDOR DE ALTURA. MATERIAL DE CONFECÇÃO: ESTRUTURA EM AÇO.						
R\$ 1.860,00	R\$ 3.720,00	0,0000%	BK-300FAN	BALMAK/BA LMAK	60	✓ ✗
Detalhe: "BALANÇA ANTROPOMÉTRICA OBESO - MODO DE OPERAÇÃO: DIGITAL, CAPACIDADE MÁXIMA DE PESAGEM: ATÉ 300kg, COM MEDIDOR DE ALTURA. MATERIAL DE CONFECÇÃO: ESTRUTURA EM AÇO"						
R\$ 1.860,00	R\$ 3.720,00	0,0000%	/BKF 300	BALMAK	60	✓ ✗
Detalhe: "BALANÇA ANTROPOMÉTRICA OBESO - MODO DE OPERAÇÃO: DIGITAL, CAPACIDADE MÁXIMA DE PESAGEM: ATÉ 300kg, COM MEDIDOR DE ALTURA. MATERIAL DE CONFECÇÃO: ESTRUTURA EM AÇO"						

CCL
 *FLS. 503

R\$ 1.860,00	R\$ 3.720,00	0,0000 %	BALMAK	BALMAK	60	✓	
--------------	--------------	----------	--------	--------	----	---	--

Detalhe: BALANÇA ANTROPOMÉTRICA OBESO - MODO DE OPERAÇÃO: DIGITAL CAPACIDADE MÁXIMA DE PESAGEM: ATÉ 300kg, COM MEDIDOR DE ALTURA. MATERIAL DE CONFECCÃO: ESTRUTURA EM AÇO

R\$ 1.678,65	R\$ 3.357,30	-9,7500 %	WELMY	WELMY	60	✓	✗
--------------	--------------	-----------	-------	-------	----	---	---

Detalhe: BALANÇA ANTROPOMÉTRICA OBESO - MODO DE OPERAÇÃO: DIGITAL, CAPACIDADE MÁXIMA DE PESAGEM: ATÉ 300kg, COM MEDIDOR DE ALTURA. MATERIAL DE CONFECCÃO: ESTRUTURA EM AÇO.

R\$ 1.860,00	R\$ 3.720,00	0,0000 %	BKH300FAN	BALMAK	60	✓	✗
--------------	--------------	----------	-----------	--------	----	---	---

Detalhe: BALANÇA ANTROPOMÉTRICA OBESO - MODO DE OPERAÇÃO: DIGITAL, CAPACIDADE MÁXIMA DE PESAGEM: ATÉ 300kg, COM MEDIDOR DE ALTURA. MATERIAL DE CONFECCÃO: ESTRUTURA EM AÇO

R\$ 1.860,00	R\$ 3.720,00	0,0000 %	P300C	LIDER / LIDER BALANÇAS	60	✓	✗
--------------	--------------	----------	-------	------------------------------	----	---	---

Detalhe: BALANÇA ANTROPOMÉTRICA OBESO; MODO DE OPERAÇÃO: DIGITAL, CAPACIDADE DE PESAGEM: DE 300KG, COM MEDIDOR DE ALTURA. MATERIAL DE CONFECCÃO: ESTRUTURA EM AÇO. MARCA: LIDER, FABRICANTE LIDER BALANÇAS, MODELO: P300C PROCEDÊNCIA NACIONAL CERTIFICADA, APROVADA E AFERIDA PELO IPEM/INMETRO. PRAZO DE VALIDADE DA PROPOSTA 60 (sessenta) dias, a contar da data de sua apresentação. PAGAMENTO 30 (trinta) dias, a partir da data da apresentação, pela Contratada, da Nota Fiscal. ENTREGA 30 (trinta) dias corridos, contados a partir do recebimento da ordem de fornecimento. GARANTIA 24 (vinte e quatro) meses. Registro Ministério da Saude/Anvisa Produto não Classificado para saúde pela ANVISA, segundo RDC n 260 e NOTA TÉCNICA N 03/2012/GQUIP/GGTPS/ANVISA. Declaramos conhecer e nos submeter a todas as cláusulas, condições e obrigações estabelecidas no edital de licitação e seus anexos e ainda que nossa proposta atende integralmente as especificações contidas no edital. Declaramos estarem inclusos todos os custos e despesas, tais como diretos e indiretos, tributos incidentes, taxa de administração, materiais, serviços, encargos sociais e trabalhistas, seguros, embalagens, lucro, frete, carga e descarga, instalação e treinamento se constante em edital e outros necessários ao cumprimento integral do objeto desta licitação. O projeto, fabricação e testes dos equipamentos estão de acordo com as normas de Projeto e Fabricação de Equipamentos similares da ABNT - Associação Brasileira de Normas Técnicas e aprovadas pela portaria do INMETRO sob nº 187/2006 e 198/2007.

R\$ 1.860,00	R\$ 3.720,00	0,0000 %	Sistema de Pesagem PP LS300A 30x30	Marte	60	✓	✗
--------------	--------------	----------	--	-------	----	---	---

Detalhe: Sistema de Pesagem PP, balanças da linha LS possuem 8 funções: pesagem simples, contagem de peças, porcentagem absoluta, porcentagem relativa, verificação de peso, cálculo estatístico, pesagem de animais vivos e função básica (incorpora contagem de peças e porcentagens absoluta e relativa). Balança eletrônica de precisão com microprocessador, tara subtrativa em toda a escala, com régua para medir altura de 0,9 a 2,10m (antropometro) com divisão 0,5 cm. Display digital de cristal líquido (iluminação led) que facilita a leitura pelo usuário e indicador de estabilidade de leitura e de capacidade já utilizada. Este produto foi desenvolvido para acelerar o ritmo e desempenho de trabalhos com absoluta segurança e confiabilidade, podendo atender a todas as demandas e necessidades, possuindo ainda diversas funções automáticas, as quais agilizam ainda mais os processos, tornando as tarefas do dia a dia mais rápidas e precisas. Plataforma removível.

R\$ 1.860,00	R\$ 3.720,00	0,0000 %	BALMAK- BK- 300FAN SEM FUNÇÃO TARA / 30	BALMAK- BK-300FAN SEM FUNÇÃO TARA / 30	060	✓ ✗
--------------	--------------	----------	--	--	-----	-----

CCL
FLS. 604

Detalhe: BALANÇA ANTROPOMÉTRICA OBESO - MODO DE OPERAÇÃO: DIGITAL, CAPACIDADE MÁXIMA DE PESAGEM: ATÉ 300kg, COM MEDIDOR DE ALTURA. MATERIAL DE CONFECCÃO: ESTRUTURA EM AÇO

49 - BALANÇA DIGITAL PORTÁTIL - MODO DE OPERAÇÃO: DIGITAL, CAPACIDADE MÁXIMA DE PESAGEM: NO MÍNIMO 200kg, MATERIAL DE CONFECCÃO: ESTRUTURA EM AÇO PESO LÍQUIDO BALANÇA: MÁXIMO 6K, GDISPLAY INTEGRADO: POSSUI TARA: POSSUI. | Valor Referência: R\$ 1.860,00

Lance	Valor Total	Variação %	Modelo	Marca/Fabricante	Validade	Ação
R\$ 1.850,00	R\$ 14.800,00	-0,5376 %	PORTATIL	BALMAK	60	✓ ✗
<p>Detalhe: BALANÇA DIGITAL PORTÁTIL - MODO DE OPERAÇÃO: DIGITAL, CAPACIDADE MÁXIMA DE PESAGEM: NO MÍNIMO 200kg, MATERIAL DE CONFECCÃO: ESTRUTURA EM AÇO PESO LÍQUIDO BALANÇA: MÁXIMO 6K, GDISPLAY INTEGRADO: POSSUI TARA: POSSUI.</p>						
R\$ 1.860,00	R\$ 14.880,00	0,0000 %	DPB 200kg/50g Capacidade 200kg/50g (bate	ramuza	60	✓ ✗
<p>Detalhe: BALANÇA DIGITAL PORTÁTIL - MODO DE OPERAÇÃO: DIGITAL, CAPACIDADE MÁXIMA DE PESAGEM: NO MÍNIMO 200kg, MATERIAL DE CONFECCÃO: ESTRUTURA EM AÇO PESO LÍQUIDO BALANÇA: MÁXIMO 6K, GDISPLAY INTEGRADO: POSSUI TARA: POSSUI.</p>						
R\$ 1.860,00	R\$ 14.880,00	0,0000 %	BALMAK	BALMAK	120	✓ ✗

Detalhe: BALANÇA BALMAK

R\$ 1.860,00 R\$ 14.880,00 0,0000% BKF-200 BALMAK/BA 60 ✓ X
LMAK

Detalhe: "BALANÇA DIGITAL PORTÁTIL - MODO DE OPERAÇÃO: DIGITAL, CAPACIDADE MÁXIMA DE PESAGEM: NO MÍNIMO 200kg, MATERIAL DE CONFECCÃO: ESTRUTURA EM AÇO PESO LÍQUIDO BALANÇA: MÁXIMO 6K, GDISPLAY INTEGRADO: POSSUI TARA: POSSUI."

R\$ 1.860,00 R\$ 14.880,00 0,0000% BALMAK BALMAK 60 ✓ X

Detalhe: BALANÇA DIGITAL PORTÁTIL - MODO DE OPERAÇÃO: DIGITAL, CAPACIDADE MÁXIMA DE PESAGEM: NO MÍNIMO 200kg, MATERIAL DE CONFECCÃO: ESTRUTURA EM AÇO PESO LÍQUIDO BALANÇA: MÁXIMO 6K, GDISPLAY INTEGRADO: POSSUI TARA: POSSU

R\$ 1.678,65 R\$ 13.429,20 -9,7500% WELMY WELMY 60 ✓ X

Detalhe: BALANÇA DIGITAL PORTÁTIL - MODO DE OPERAÇÃO: DIGITAL, CAPACIDADE MÁXIMA DE PESAGEM: NO MÍNIMO 200kg, MATERIAL DE CONFECCÃO: ESTRUTURA EM AÇO PESO LÍQUIDO BALANÇA: MÁXIMO 6K, GDISPLAY INTEGRADO: POSSUI TARA: POSSUI.

R\$ 1.850,00 R\$ 14.800,00 -0,5376% ramuza dp2000 90 ✓ X

Detalhe: BALANÇA DIGITAL PORTÁTIL - MODO DE OPERAÇÃO: DIGITAL, CAPACIDADE MÁXIMA DE PESAGEM: NO MÍNIMO 200kg, MATERIAL DE CONFECCÃO: ESTRUTURA EM AÇO PESO LÍQUIDO BALANÇA: MÁXIMO 6K, GDISPLAY INTEGRADO: POSSUI TARA: POSSUI.

R\$ 1.860,00 R\$ 14.880,00 0,0000% BKH200FAN BALMAK 60 ✓ X

Detalhe: BALANÇA DIGITAL PORTÁTIL - MODO DE OPERAÇÃO: DIGITAL, CAPACIDADE MÁXIMA DE PESAGEM: NO MÍNIMO 200kg, MATERIAL DE CONFECCÃO: ESTRUTURA EM AÇO PESO LÍQUIDO BALANÇA: MÁXIMO 6K, GDISPLAY INTEGRADO: POSSUI TARA: POSSUI

R\$ 1.860,00 R\$ 14.880,00 0,0000% P200M LIDER// 60 ✓ X
LIDER
BALANÇAS

Detalhe: BALANÇA DIGITAL PORTÁTIL; MODO DE OPERAÇÃO: DIGITAL, CAPACIDADE DE PESAGEM: DE 200KG, MATERIAL DE CONFECÇÃO: ESTRUTURA EM AÇO PESO LÍQUIDO BALANÇA: 6KG, GDISPLAY INTEGRADO: POSSUI TARA: POSSUI MARCA: LIDER, FABRICANTE LIDER BALANÇAS, MODELO: P200M PROCEDÊNCIA NACIONAL CERTIFICADA, APROVADA E AFERIDA PELO IPEM/INMETRO. PRAZO DE VALIDADE DA PROPOSTA 60 (sessenta) dias, a contar da data de sua apresentação. PAGAMENTO 30 (trinta) dias, a partir da data da apresentação, pela Contratada, da Nota Fiscal. ENTREGA 30 (trinta) dias corridos, contados a partir do recebimento da ordem de fornecimento. GARANTIA 24 (vinte e quatro) meses. Registro Ministério da Saude/Anvisa Produto não Classificado para saúde pela ANVISA, segundo RDC n 260 e NOTA TÉCNICA N 03/2012/GQUIP/GGTPS/ANVISA. Declaramos conhecer e nos submeter a todas as cláusulas, condições e obrigações estabelecidas no edital de licitação e seus anexos e ainda que nossa proposta atende integralmente as especificações contidas no edital. Declaramos estarem inclusos todos os custos e despesas, tais como diretos e indiretos, tributos incidentes, taxa de administração, materiais, serviços, encargos sociais e trabalhistas, seguros, embalagens, lucro, frete, carga e descarga, instalação e treinamento se constante em edital e outros necessários ao cumprimento integral do objeto desta licitação. O projeto, fabricação e testes dos equipamentos estão de acordo com as normas de Projeto e Fabricação de Equipamentos similares da ABNT - Associação Brasileira de Normas Técnicas e aprovadas pela portaria do INMETRO sob nº 187/2006 e 198/2007.

R\$ 1.860,00	R\$ 14.880,00	0,0000 %	LS200P 30x25	Marte	60	✓	✗
--------------	---------------	----------	--------------	-------	----	---	---

Detalhe: Balança eletrônica modelo LS200P com plataforma de 30x25 cm marca Marte Balança eletrônica portátil indicada para pesagem de pessoas, display alfanumérico em cristal líquido (LCD) móvel. Sistema de pesagem tipo célula de carga. As balanças da linha LS Plus possuem 4 funções: pesagem simples, contagem de peças, porcentagem absoluta e porcentagem relativa. Pintura em epóxi, piso antiderrapante, pés de apoios em borracha.

R\$ 1.860,00	R\$ 14.880,00	0,0000 %	BALMAK- BKF- 200M SEM FUNÇÃO TARA / SEM	BALMAK- BKF-200M SEM FUNÇÃO TARA / SEM	060	✓	✗
--------------	---------------	----------	--	--	-----	---	---

Detalhe: BALANÇA DIGITAL PORTÁTIL - MODO DE OPERAÇÃO: DIGITAL, CAPACIDADE MÁXIMA DE PESAGEM: NO MÍNIMO 200kg, MATERIAL DE CONFECÇÃO: ESTRUTURA EM AÇO PESO LÍQUIDO BALANÇA: MÁXIMO 6K, GDISPLAY INTEGRADO: POSSUI TARA: POSSUI



PREGÃO ELETRÔNICO Nº.056/2024.

RELATÓRIO RANKING DO PROCESSO.

RANKING DO PROCESSO

Prefeitura Municipal de Caxias
SECRETARIA MUNICIPAL DE SAÚDE.
Pregão Eletrônico - 056/2024

0001 - ARMÁRIO - MATERIAL DE CONFECCÃO EM AÇO, DIMENSÕES ALTURA DE 100 A 210 CM X LARGURA DE 70 A 110 CM, COM 03 OU 04 PRATELEIRAS, CAPACIDADE MÍNIMA DA PRATELEIRA: 20KG. | Valor de Referência: 1.056,00

Fornecedor	CNPJ/CPF	Valor Unitário	Quantidade	Modelo	Marca/ Fabricante	Tipo	LC 123/2006
VIA NACIONAL DISTRIBUIDORA LTDA	39.822.881/0001-61	R\$ 681,00	15	EXECUTIVO	NOBRE/	ME	Sim
E DANTAS BRANDAO EIRELI	14.222.220/0001-74	R\$ 684,00	15	AR - 02	MODELO MOVEIS	Ltda/Eireli	Sim
WANESSA FERNANDES DA CUNHA EIRELI	29.925.582/0001-07	R\$ 725,00	15	PA75	NOBRE	MEI	Sim
UP DISTRIBUIDORA COMERCIO DE EQUIPAMENTOS HOSPITALARES - EPP	30.557.253/0001-21	R\$ 944,00	15	100101	NOBRE/NOBRE	EPP/SS	Sim
ANGULAR DISTRIBUIDORA LTDA	57.269.420/0001-95	R\$ 953,04	15	MODELO MOVEIS	MODELO MOVEIS	EPP/SS	Sim
SOUL DISTRIBUIDORA DE PRODUTOS E EQUIPAMENTOS INDUSTRIAIS LTDA	51.659.136/0001-49	R\$ 1.017,00	15	PA1,5 CHAPA 26 (100103)	NOBRE	ME	Sim
W TEDESCO REFRIGERAÇÃO	20.121.311/0001-16	R\$ 1.020,00	15	ARMÁRIO DE AÇO	SÓ AÇO	EPP/SS	Sim
KUSURI DISTRIBUIDORA LTDA	51.866.043/0001-95	R\$ 1.056,00	15	pa80	nobre	ME	Sim
VIMASI - DISTRIBUIDORA DE PRODUTOS MEDICOS HOSPITALARES LTDA	29.576.243/0001-54	R\$ 1.056,00	15	UNIDADE	MODELO MÓVEIS	ME	Sim

0002 - ARMÁRIO VITRINE – ARMÁRIO DO TIPO VITRINE COM PORTA PARA GUARDA DE MATERIAIS OU MEDICAMENTOS. | Valor de Referência: 1.657,00

Fornecedor	CNPJ/CPF	Valor Unitário	Quantidade	Modelo	Marca/ Fabricante	Tipo	LC 123/2006
E DANTAS BRANDAO EIRELI	14.222.220/0001-74	R\$ 588,00	4	ARV - 02	MODELO MOVEIS	Ltda/Eireli	Sim
VIA NACIONAL DISTRIBUIDORA LTDA	39.822.881/0001-61	R\$ 860,00	4	CASA MEDICA/	CASA MEDICA/	ME	Sim
SOUL DISTRIBUIDORA DE PRODUTOS E EQUIPAMENTOS INDUSTRIAIS LTDA	51.659.136/0001-49	R\$ 1.213,69	4	AP190 SL	PANDIN	ME	Sim
ALP COMERCIO DE PRODUTOS PARA SAUDE LTDA	43.134.552/0001-03	R\$ 1.216,69	4	PRÓPRIA	PRÓPRIA	EPP/SS	Sim
UP DISTRIBUIDORA COMERCIO DE EQUIPAMENTOS HOSPITALARES - EPP	30.557.253/0001-21	R\$ 1.246,00	4	0110FAP	RS/RS	EPP/SS	Sim
WANESSA FERNANDES DA CUNHA EIRELI	29.925.582/0001-07	R\$ 1.275,00	4	ARMARIO VITRINE	CASAMEDICA	MEI	Sim
VIMASI - DISTRIBUIDORA DE PRODUTOS MEDICOS HOSPITALARES LTDA	29.576.243/0001-54	R\$ 1.410,95	4	UNIDADE	MODELO MÓVEIS	ME	Sim
ANGULAR DISTRIBUIDORA LTDA	57.269.420/0001-95	R\$ 1.495,44	4	MODELO MOVEIS	MODELO MOVEIS	EPP/SS	Sim
W TEDESCO REFRIGERAÇÃO	20.121.311/0001-16	R\$ 1.520,00	4	ARMARIO VITRINE	RS MÓVEIS	EPP/SS	Sim
KUSURI DISTRIBUIDORA LTDA	51.866.043/0001-95	R\$ 1.657,00	4	vitrine	portal	ME	Sim
ALF COMERCIO DE ELETRODOMESTICOS LTDA	12.581.380/0001-84	R\$ 1.657,00	4	REF. 042	ALFRS / ALFRS	EPP/SS	Sim
ALEXANDRE DE ALENCAR LOPES	17.932.562/0001-76	R\$ 1.843,00	4	1 Porta	Armário vitrine	ME	Sim

0003 - AR CONDICIONADO - SPLITCAPACIDADE/CICLO: 9.000 A 12.000 BTUs/QUENTE E FRIO | Valor de Referência: 1.843,00

Fornecedor	CNPJ/CPF	Valor Unitário	Quantidade	Modelo	Marca/ Fabricante	Tipo	LC 123/2006
ANGULAR DISTRIBUIDORA LTDA	57.269.420/0001-95	R\$ 1.663,31	15	HISENSE	HISENSE	EPP/SS	Sim
IMPERIO COMERCIO LTDA	50.899.054/0001-09	R\$ 2.600,00	15	9.000 BTU/H INVERTER Q/F	ELGIN	ME	Sim

0004 - BALDE A PEDAL - MATERIAL DE CONFECCÃO EM AÇO, CAPACIDADE DE 30L ATÉ 49L | Valor de Referência: 327,00

Fornecedor	CNPJ/CPF	Valor Unitário	Quantidade	Modelo	Marca/ Fabricante	Tipo	LC 123/2006
------------	----------	----------------	------------	--------	-------------------	------	-------------



KDN COMERCIO ATACADISTA LTDA	39.346.590/0001-44	R\$ 285,00	16	INOX	INOX	ME	Sim
WANESSA FERNANDES DA CUNHA EIRELI	29.925.582/0001-07	R\$ 289,00	16	30LT	Metalúrgica Salvação	MEI	Sim
ANGULAR DISTRIBUIDORA LTDA	57.269.420/0001-95	R\$ 295,12	16	MODELO MOVEIS	MODELO MOVEIS	EPP/SS	Sim
VIA NACIONAL DISTRIBUIDORA LTDA	39.822.881/0001-61	R\$ 300,00	16	PI30	JSN/	ME	Sim
SOUL DISTRIBUIDORA DE PRODUTOS E EQUIPAMENTOS INDUSTRIAIS LTDA	51.659.136/0001-49	R\$ 317,00	16	AGATA INOX 30L	MOR	ME	Sim
UP DISTRIBUIDORA COMERCIO DE EQUIPAMENTOS HOSPITALARES - EPP	30.557.253/0001-21	R\$ 320,00	16	LP-006	ECOBIN/ECOBIN	EPP/SS	Sim
VIMASI - DISTRIBUIDORA DE PRODUTOS MEDICOS HOSPITALARES LTDA	29.576.243/0001-54	R\$ 327,00	16	UNIDADE	BRINOX	ME	Sim

0005 - BIOMBO - MATERIAL DE CONFECÇÃO EM AÇO INOXIDÁVEL, TAMANHO TRIPLO, COM RODÍZIOS | Valor de Referência: 876,00

Fornecedor	CNPJ/CPF	Valor Unitário	Quantidade	Modelo	Marca/ Fabricante	Tipo	LC 123/2006
VIA NACIONAL DISTRIBUIDORA LTDA	39.822.881/0001-61	R\$ 740,00	15	CASA MEDICA/	CASA MEDICA/	ME	Sim
WANESSA FERNANDES DA CUNHA EIRELI	29.925.582/0001-07	R\$ 743,00	15	BIOMBO TRIPLO	CASAMEDICA	MEI	Sim
KDN COMERCIO ATACADISTA LTDA	39.346.590/0001-44	R\$ 770,00	15	RENASCER	RENASCER	ME	Sim
UP DISTRIBUIDORA COMERCIO DE EQUIPAMENTOS HOSPITALARES - EPP	30.557.253/0001-21	R\$ 784,98	15	0103AI	RS/RS	EPP/SS	Sim
ANGULAR DISTRIBUIDORA LTDA	57.269.420/0001-95	R\$ 790,59	15	MODELO MOVEIS	MODELO MOVEIS	EPP/SS	Sim
E DANTAS BRANDAO EIRELI	14.222.220/0001-74	R\$ 834,00	15	MMH - 28	MODELO MOVEIS	Ltda/Eireli	Sim
Fisiomedica Produtos e Equipamentos Ltda-Me	05.118.766/0001-99	R\$ 850,00	15	Biombo	Fisiomedica	ME	Sim
KUSURI DISTRIBUIDORA LTDA	51.866.043/0001-95	R\$ 876,00	15	triplo	portal	ME	Sim
ALF COMERCIO DE ELETRODOMESTICOS LTDA	12.581.380/0001-84	R\$ 876,00	15	ALF B3T I	ALFRS / ALFRS	EPP/SS	Sim
VIMASI - DISTRIBUIDORA DE PRODUTOS MEDICOS HOSPITALARES LTDA	29.576.243/0001-54	R\$ 876,00	15	UNIDADE	MODELO MÓVEIS	ME	Sim
LICITAMED PRIME COMERCIAL LTDA	45.203.145/0001-28	R\$ 876,00	15	lv 03i	levita/hospi bio	ME	Sim

0006 - BALANÇA ANTROPOMÉTRICA INFANTIL – EQUIPAMENTO EM AÇO PARA PESAGEM PROJETADO ESPECIFICAMENTE PARA MEDIR O PESO DE BEBÊS E CRIANÇAS PEQUENAS COM MEDIDOR DE ALTURA | Valor de Referência: 1.054,00

Fornecedor	CNPJ/CPF	Valor Unitário	Quantidade	Modelo	Marca/ Fabricante	Tipo	LC 123/2006
EQUIPSUL COMERCIO E ASSISTENCIA TECNICA DE EQUIPAMENTOS A SAUDE EIRELI	36.999.842/0001-46	R\$ 650,00	10	Ramuza Baby 6	Ramuza Baby 6	Ltda/Eireli	Sim
AMB DISTRIBUIDORA DE MEDICAMENTO E MATERIAIS HOSPITALARES LTDA	37.885.137/0001-80	R\$ 680,00	10	ELP25BB	BALMAK	EPP/SS	Sim
B. D. R. COMERCIO DE EQUIPAMENTOS LTDA	52.496.119/0001-09	R\$ 700,00	10	LD230 BABY	LIDER / LIDER BALANÇAS	ME	Sim
J.RIBEIRO COMÉRCIO ATACADISTA LTDA-EPP	84.972.926/0001-39	R\$ 709,99	10	ramuza	baby	EPP/SS	Sim
216 MATERIAL HOSPITALAR LTDA	15.631.700/0001-51	R\$ 797,00	10	WELMY	WELMY	ME	Sim
VIA NACIONAL DISTRIBUIDORA LTDA	39.822.881/0001-61	R\$ 810,00	10	ELP-25BBA	BALMAK/	ME	Sim
WANESSA FERNANDES DA CUNHA EIRELI	29.925.582/0001-07	R\$ 840,00	10	ELP25BBC	BALMAK	MEI	Sim
QUICKBUM E COMMERCE EIRELI	30.323.616/0001-64	R\$ 850,00	10	BALMAK-ELP-25BBAC 25KG ANTROPOMETRICA E	BALMAK-ELP-25BBAC 25KG ANTROPOMETRICA E	EPP/SS	Sim
ANGULAR DISTRIBUIDORA LTDA	57.269.420/0001-95	R\$ 951,24	10	WELMY	WELMY	EPP/SS	Sim
UP DISTRIBUIDORA COMERCIO DE EQUIPAMENTOS HOSPITALARES - EPP	30.557.253/0001-21	R\$ 1.022,00	10	ELP-25BB	RS/RS	EPP/SS	Sim



SOUL DISTRIBUIDORA DE PRODUTOS E EQUIPAMENTOS INDUSTRIAIS LTDA	51.659.136/0001-49	R\$ 1.023,00	10	MOBILE BABY ELP - 25BB	BALMAK	ME	Sim
W TEDESCO REFRIGERAÇÃO	20.121.311/0001-16	R\$ 1.050,00	10	ELP 25BBA	BALMAK	EPP/SS	Sim
VIMASI - DISTRIBUIDORA DE PRODUTOS MEDICOS HOSPITALARES LTDA	29.576.243/0001-54	R\$ 1.054,00	10	UNIDADE	WELMY	ME	Sim
Dirceu Longo & Cia Ltda - EPP	92.823.764/0001-03	R\$ 1.154,00	10	DPR CL 15 - SEM COLCHÃO Capacidade 15kg/	ramuza	EPP/SS	Sim

0007 - BANQUETA - MATERIAL DE CONFECÇÃO AÇO INOXIDÁVEL, ASSENTO GIRATÓRIO, REGULAGEM DE ALTURA POSSUI. | Valor de Referência: 650,00

Fornecedor	CNPJ/CPF	Valor Unitário	Quantidade	Modelo	Marca/ Fabricante	Tipo	LC 123/2006
M CARREGA COMÉRCIO DE PRODUTOS HOSPITALARES	32.593.430/0001-50	R\$ 320,00	10	MOCHO	LIFENOX	ME	Sim
VIA NACIONAL DISTRIBUIDORA LTDA	39.822.881/0001-61	R\$ 327,00	10	CASA MEDICA/	CASA MEDICA/	ME	Sim
KDN COMERCIO ATACADISTA LTDA	39.346.590/0001-44	R\$ 334,00	10	SM	SM	ME	Sim
216 MATERIAL HOSPITALAR LTDA	15.631.700/0001-51	R\$ 349,00	10	RENASCER	RENASCER	ME	Sim
WANESSA FERNANDES DA CUNHA EIRELI	29.925.582/0001-07	R\$ 440,00	10	BANQUETA	CASAMEDICA	MEI	Sim
E DANTAS BRANDAO EIRELI	14.222.220/0001-74	R\$ 474,00	10	MMH - 186	MODELO MOVEIS	Ltda/Eireli	Sim
ALP COMERCIO DE PRODUTOS PARA SAUDE LTDA	43.134.552/0001-03	R\$ 583,63	10	PRÓPRIA	PRÓPRIA	EPP/SS	Sim
ANGULAR DISTRIBUIDORA LTDA	57.269.420/0001-95	R\$ 586,63	10	WELMY	WELMY	EPP/SS	Sim
Fisiomedica Produtos e Equipamentos Ltda-Me	05.118.766/0001-99	R\$ 600,00	10	Banqueta	Fisiomedica	ME	Sim
UP DISTRIBUIDORA COMERCIO DE EQUIPAMENTOS HOSPITALARES - EPP	30.557.253/0001-21	R\$ 629,00	10	0380AI	RS/RS	EPP/SS	Sim
KUSURI DISTRIBUIDORA LTDA	51.866.043/0001-95	R\$ 650,00	10	aço	portal	ME	Sim
VIMASI - DISTRIBUIDORA DE PRODUTOS MEDICOS HOSPITALARES LTDA	29.576.243/0001-54	R\$ 650,00	10	UNIDADE	MODELO MÓVEIS	ME	Sim

0008 - BRACADEIRA PARA INJEÇÃO - DISPOSITIVO PARA APOIO/DESCANSO DO BRAÇO DURANTE A APLICAÇÃO DE LÍQUIDOS INTRAVENOSOS E COLETA DE SANGUE. MATERIAL DE CONFECÇÃO (ESTRUTURA/APOIO DO BRAÇO): AÇO INOXIDÁVEL/AÇO INOXIDÁVELTIPO: PEDESTAL ALTURA REGULÁVEL. | Valor de Referência: 331,00

Fornecedor	CNPJ/CPF	Valor Unitário	Quantidade	Modelo	Marca/ Fabricante	Tipo	LC 123/2006
M CARREGA COMÉRCIO DE PRODUTOS HOSPITALARES	32.593.430/0001-50	R\$ 180,00	8	BRACADEIRA	LIFENOX	ME	Sim
VIA NACIONAL DISTRIBUIDORA LTDA	39.822.881/0001-61	R\$ 187,00	8	CASA MEDICA/	CASA MEDICA/	ME	Sim
E DANTAS BRANDAO EIRELI	14.222.220/0001-74	R\$ 215,00	8	MMH - 130	MODELO MOVEIS	Ltda/Eireli	Sim
KDN COMERCIO ATACADISTA LTDA	39.346.590/0001-44	R\$ 215,00	8	RENASCER	RENASCER	ME	Sim
216 MATERIAL HOSPITALAR LTDA	15.631.700/0001-51	R\$ 218,00	8	RENASCER	RENASCER	ME	Sim
WANESSA FERNANDES DA CUNHA EIRELI	29.925.582/0001-07	R\$ 280,00	8	BRACADEIRA	CASAMEDICA	MEI	Sim
UP DISTRIBUIDORA COMERCIO DE EQUIPAMENTOS HOSPITALARES - EPP	30.557.253/0001-21	R\$ 298,00	8	0180AI	RS/RS	EPP/SS	Sim
ANGULAR DISTRIBUIDORA LTDA	57.269.420/0001-95	R\$ 298,73	8	MODELO MOVEIS	MODELO MOVEIS	EPP/SS	Sim
Fisiomedica Produtos e Equipamentos Ltda-Me	05.118.766/0001-99	R\$ 300,00	8	Braçadeira p/ Injeção	Fisiomedica	ME	Sim
KUSURI DISTRIBUIDORA LTDA	51.866.043/0001-95	R\$ 331,00	8	aço	portal	ME	Sim
W TEDESCO REFRIGERAÇÃO	20.121.311/0001-16	R\$ 331,00	8	BRACADEIRA PARA INJEÇÃO	RS MÓVEIS	EPP/SS	Sim
ALF COMERCIO DE ELETRODOMESTICOS LTDA	12.581.380/0001-84	R\$ 331,00	8	ALF B01	ALFRS / ALFRS	EPP/SS	Sim
ALP COMERCIO DE PRODUTOS PARA SAUDE LTDA	43.134.552/0001-03	R\$ 331,00	8	PE2761	PORTAL	EPP/SS	Sim

0009 - CADEIRA - MATERIAL DE CONFECÇÃO AÇO OU FERRO PINTADO, BRAÇOS NÃO POSSUI, REGULAGEM DE ALTURA NÃO POSSUI, RODÍZIOS NÃO POSSUI, ASSENTO E ENCOSTO: ESTOFADO. | Valor de Referência: 216,00



Fornecedor	CNPJ/CPF	Valor Unitário	Quantidade	Modelo	Marca/ Fabricante	Tipo	LC 123/2006
VIA NACIONAL DISTRIBUIDORA LTDA	39.822.881/0001-61	R\$ 191,50	24	/SF-001	NOBRE	ME	Sim
ANGULAR DISTRIBUIDORA LTDA	57.269.420/0001-95	R\$ 194,94	24	MODELO MOVEIS	MODELO MOVEIS	EPP/SS	Sim
WANESSA FERNANDES DA CUNHA EIRELI	29.925.582/0001-07	R\$ 212,00	24	FIXA	NOBRE	MEI	Sim
KUSURI DISTRIBUIDORA LTDA	51.866.043/0001-95	R\$ 216,00	24	fixa	nobre	ME	Sim
ALF COMERCIO DE ELETRODOMESTICOS LTDA	12.581.380/0001-84	R\$ 216,00	24	REF. 010	ALFRS / ALFRS	EPP/SS	Sim
E DANTAS BRANDAO EIRELI	14.222.220/0001-74	R\$ 216,00	24	ESCT - 01	MODELO MOVEIS	Ltda/Eireli	Sim
VIMASI - DISTRIBUIDORA DE PRODUTOS MEDICOS HOSPITALARES LTDA	29.576.243/0001-54	R\$ 216,00	24	UNIDADE	MODELO MÓVEIS	ME	Sim
SOUL DISTRIBUIDORA DE PRODUTOS E EQUIPAMENTOS INDUSTRIAIS LTDA	51.659.136/0001-49	R\$ 380,00	24	PALITO (SF001)	NOBRE	ME	Sim

0010 - CADEIRA PARA OBESO - ESTRUTURA AÇO OU FERRO PINTADO, MATERIAL DE CONFEÇÃO ESTOFADO, COM RODÍZIOS, COM BRAÇOS. | Valor de Referência: 2.013,00

Fornecedor	CNPJ/CPF	Valor Unitário	Quantidade	Modelo	Marca/ Fabricante	Tipo	LC 123/2006
VIA NACIONAL DISTRIBUIDORA LTDA	39.822.881/0001-61	R\$ 831,00	7	/DIRETOR	NOBRE	ME	Sim
E DANTAS BRANDAO EIRELI	14.222.220/0001-74	R\$ 834,00	7	ESCT - 18	MODELO MOVEIS	Ltda/Eireli	Sim
WANESSA FERNANDES DA CUNHA EIRELI	29.925.582/0001-07	R\$ 1.200,00	7	CADEIRA OBESO	CASAMEDICA	MEI	Sim
UP DISTRIBUIDORA COMERCIO DE EQUIPAMENTOS HOSPITALARES - EPP	30.557.253/0001-21	R\$ 1.815,00	7	RS-OB01	RS/RS	EPP/SS	Sim
ANGULAR DISTRIBUIDORA LTDA	57.269.420/0001-95	R\$ 1.816,73	7	MODELO MOVEIS	MODELO MOVEIS	EPP/SS	Sim
W TEDESCO REFRIGERAÇÃO	20.121.311/0001-16	R\$ 1.860,00	7	CADEIRA PARA OBESO	RS MÓVEIS	EPP/SS	Sim
ALF COMERCIO DE ELETRODOMESTICOS LTDA	12.581.380/0001-84	R\$ 2.013,00	7	ALF CO 004	ALFRS / ALFRS	EPP/SS	Sim

0011 - CAMARA PARA CONSERVAÇÃO DE IMUNOBIOLOGICOS A ENERGIA - A CÂMARA FRIA POSITIVA FUNCIONA DE 2°C A 8°C COM TEMPERATURA CONTROLADA E HOMOGÊNEA. GARANTE A QUALIDADE E EFICÁCIA VACINAS, EXAMES, BOLSAS DE SANGUE, MEDICAMENTOS E OUTROS MATERIAIS TERMOLÁBEIS. ASSIM, SUBSTITUI A GELADEIRA DE VACINAS DOMÉSTICA E GARANTE A QUALIDADE E EFICÁCIA DOS MATERIAIS ARMAZENADOS. A CÂMARA VERTICAL DE 420 LITROS REGISTRA OS DADOS DE TODO O PERÍODO DA CONSERVAÇÃO E POSSUI SISTEMA DE ALARMES EM CASOS DE ANORMALIDADE. TAMBÉM DISPÕE DE OPCIONAIS, COM TECNOLOGIA ELBER MEDICAL, QUE PERMITEM O MONITORAMENTO REMOTO DA CÂMARA, E EM CASOS DE QUEDA DE ENERGIA, SISTEMA DE BATERIAS COM ATÉ 72 HORAS DE AUTONOMIA. | Valor de Referência: 23.904,00

Fornecedor	CNPJ/CPF	Valor Unitário	Quantidade	Modelo	Marca/ Fabricante	Tipo	LC 123/2006
ELBER INDUSTRIA DE REFRIGERAÇÃO LTDA	81.618.753/0001-67	R\$ 18.900,00	3	PROPRIO	PROPRIA	Ltda/Eireli	Não
BENZER TECNOLOGIA LTDA	50.158.608/0001-17	R\$ 19.990,00	3	NI 1760/500	Novainstruments/Bunk	EPP/SS	Sim
ANGULAR DISTRIBUIDORA LTDA	57.269.420/0001-95	R\$ 21.573,36	3	SOLIDSTEEL	SOLIDSTEEL	EPP/SS	Sim
UP DISTRIBUIDORA COMERCIO DE EQUIPAMENTOS HOSPITALARES - EPP	30.557.253/0001-21	R\$ 23.799,99	3	CSV420	ELBER/ELBER	EPP/SS	Sim
QUICKBUM E COMMERCE EIRELI	30.323.616/0001-64	R\$ 23.800,00	3	ELBER-Conservadora: CSV 420 litros - 72h	ELBER-Conservadora: CSV 420 litros - 72h	EPP/SS	Sim
KUSURI DISTRIBUIDORA LTDA	51.866.043/0001-95	R\$ 23.904,00	3	bt1100/420	BIOTECNO	ME	Sim
MDC MEDICAL LTDA	45.768.089/0001-79	R\$ 33.100,00	3	elber	elber	ME	Não
BH LABORATORIOS LTDA	22.283.196/0001-01	R\$ 60.000,00	3	LABINFARMA / LIF 610.450	LABINFARMA / LIF 610.450	EPP/SS	Sim

0012 - CAMARA PARA CONSERVAÇÃO DE IMUNOBIOLOGICOS A ENERGIA - A CÂMARA FRIA POSITIVA FUNCIONA DE 2°C A 8°C COM TEMPERATURA CONTROLADA E HOMOGÊNEA. GARANTE A QUALIDADE E EFICÁCIA VACINAS, EXAMES, BOLSAS DE SANGUE, MEDICAMENTOS E OUTROS MATERIAIS TERMOLÁBEIS. ASSIM, SUBSTITUI A GELADEIRA DE VACINAS DOMÉSTICA E GARANTE A QUALIDADE E EFICÁCIA DOS MATERIAIS ARMAZENADOS. A CÂMARA VERTICAL DE 420 LITROS REGISTRA OS DADOS DE TODO O PERÍODO DA CONSERVAÇÃO E POSSUI SISTEMA DE ALARMES EM CASOS DE ANORMALIDADE. TAMBÉM DISPÕE DE OPCIONAIS, COM TECNOLOGIA ELBER MEDICAL, QUE PERMITEM O MONITORAMENTO REMOTO DA CÂMARA, E EM CASOS DE QUEDA DE ENERGIA, SISTEMA DE BATERIAS COM ATÉ 72 HORAS DE AUTONOMIA. | Valor de Referência: 23.904,00

Fornecedor	CNPJ/CPF	Valor Unitário	Quantidade	Modelo	Marca/ Fabricante	Tipo	LC 123/2006
------------	----------	----------------	------------	--------	-------------------	------	-------------



BENZER TECNOLOGIA LTDA	50.158.608/0001-17	R\$ 21.570,36	1	NI 1760/500	Novainstruments/Bun	EPP/SS	Sim
ANGULAR DISTRIBUIDORA LTDA	57.269.420/0001-95	R\$ 21.573,36	1	SOLIDSTEEL	SOLIDSTEEL	EPP/SS	Sim
UP DISTRIBUIDORA COMERCIO DE EQUIPAMENTOS HOSPITALARES - EPP	30.557.253/0001-21	R\$ 23.799,99	1	CSV420	ELBER/ELBER	EPP/SS	Sim
QUICKBUM E COMMERCE EIRELI	30.323.616/0001-64	R\$ 23.800,00	1	ELBER-Conservadora: CSV 420 litros - 72h	ELBER-Conservadora: CSV 420 litros - 72h	EPP/SS	Sim
KUSURI DISTRIBUIDORA LTDA	51.866.043/0001-95	R\$ 23.904,00	1	bt1100/420	BIOTECNO	ME	Sim
BH LABORATORIOS LTDA	22.283.196/0001-01	R\$ 60.000,00	1	LABINFARMA / LIF 610.450	LABINFARMA / LIF 610.450	EPP/SS	Sim

0013 - CARRO DE CURATIVOS - MATERIAL DE CONFEÇÃO AÇO INOXIDÁVEL, ACESSÓRIOS: BALDE E BACIA. | Valor de Referência: 1.128,00

Fornecedor	CNPJ/CPF	Valor Unitário	Quantidade	Modelo	Marca/ Fabricante	Tipo	LC 123/2006
VIA NACIONAL DISTRIBUIDORA LTDA	39.822.881/0001-61	R\$ 797,00	4	CASA MEDICA/	CASA MEDICA/	ME	Sim
M CARREGA COMÉRCIO DE PRODUTOS HOSPITALARES	32.593.430/0001-50	R\$ 800,00	4	CURATIVO	LIFENOX	ME	Sim
216 MATERIAL HOSPITALAR LTDA	15.631.700/0001-51	R\$ 829,00	4	MM	MM	ME	Sim
KDN COMERCIO ATACADISTA LTDA	39.346.590/0001-44	R\$ 995,00	4	METALSOLUTION	METASOLUTION	ME	Sim
E DANTAS BRANDAO EIRELI	14.222.220/0001-74	R\$ 1.014,00	4	MMH - 82	MODELO MOVEIS	Ltda/Eireli	Sim
ANGULAR DISTRIBUIDORA LTDA	57.269.420/0001-95	R\$ 1.018,02	4	MODELO MOVEIS	MODELO MOVEIS	EPP/SS	Sim
WANESSA FERNANDES DA CUNHA EIRELI	29.925.582/0001-07	R\$ 1.035,00	4	CARRO CURATIVO	CASAMEDICA	MEI	Sim
Fisiomedica Produtos e Equipamentos Ltda-Me	05.118.766/0001-99	R\$ 1.050,00	4	Carro Curativo	Fisiomedica	ME	Sim
ALP COMERCIO DE PRODUTOS PARA SAUDE LTDA	43.134.552/0001-03	R\$ 1.116,99	4	PRÓPRIA	PRÓPRIA	EPP/SS	Sim
UP DISTRIBUIDORA COMERCIO DE EQUIPAMENTOS HOSPITALARES - EPP	30.557.253/0001-21	R\$ 1.119,90	4	0230AI	RS/RS	EPP/SS	Sim
W TEDESCO REFRIGERAÇÃO	20.121.311/0001-16	R\$ 1.125,00	4	CARRO DE CURATIVOS	RS MÓVEIS	EPP/SS	Sim
VIMASI - DISTRIBUIDORA DE PRODUTOS MEDICOS HOSPITALARES LTDA	29.576.243/0001-54	R\$ 1.125,00	4	UNIDADE	MODELO MÓVEIS	ME	Sim
KUSURI DISTRIBUIDORA LTDA	51.866.043/0001-95	R\$ 1.128,00	4	curativos	portal	ME	Sim
ALF COMERCIO DE ELETRODOMESTICOS LTDA	12.581.380/0001-84	R\$ 1.128,00	4	ALF CC I	ALFRS / ALFRS	EPP/SS	Sim

0014 - CARRO MACA SIMPLES - MATERIAL DE CONFEÇÃO AÇO INOXIDÁVEL OU ALUMINIO, COM GRADES LATERAIS. | Valor de Referência: 4.275,00

Fornecedor	CNPJ/CPF	Valor Unitário	Quantidade	Modelo	Marca/ Fabricante	Tipo	LC 123/2006
M CARREGA COMÉRCIO DE PRODUTOS HOSPITALARES	32.593.430/0001-50	R\$ 1.740,00	4	PADIOLA	LIFENOX	ME	Sim
216 MATERIAL HOSPITALAR LTDA	15.631.700/0001-51	R\$ 1.747,00	4	RENASCER	RENASCER	ME	Sim
VIA NACIONAL DISTRIBUIDORA LTDA	39.822.881/0001-61	R\$ 2.080,00	4	CASA MEDICA/	CASA MEDICA/	ME	Sim
WANESSA FERNANDES DA CUNHA EIRELI	29.925.582/0001-07	R\$ 2.295,00	4	CARROMACA	CASAMEDICA	MEI	Sim
E DANTAS BRANDAO EIRELI	14.222.220/0001-74	R\$ 2.400,00	4	MMH - 76	MODELO MOVEIS	Ltda/Eireli	Sim
ALP COMERCIO DE PRODUTOS PARA SAUDE LTDA	43.134.552/0001-03	R\$ 2.986,99	4	PE2720	PORTAL	EPP/SS	Sim
UP DISTRIBUIDORA COMERCIO DE EQUIPAMENTOS HOSPITALARES - EPP	30.557.253/0001-21	R\$ 2.989,00	4	0101AI	RS/RS	EPP/SS	Sim
W TEDESCO REFRIGERAÇÃO	20.121.311/0001-16	R\$ 3.120,00	4	CARRO MACA SIMPLES	RS MÓVEIS	EPP/SS	Sim
ANGULAR DISTRIBUIDORA LTDA	57.269.420/0001-95	R\$ 3.858,19	4	MODELO MOVEIS	MODELO MOVEIS	EPP/SS	Sim
KDN COMERCIO ATACADISTA LTDA	39.346.590/0001-44	R\$ 4.250,00	4	METALSOLUTION	METASOLUTION	ME	Sim
KUSURI DISTRIBUIDORA LTDA	51.866.043/0001-95	R\$ 4.275,00	4	maca simples	portal	ME	Sim
ALF COMERCIO DE ELETRODOMESTICOS LTDA	12.581.380/0001-84	R\$ 4.275,00	4	ALF-CM I 01	ALFRS / ALFRS	EPP/SS	Sim



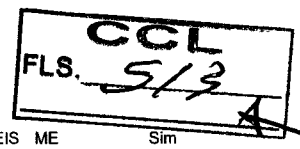

VIMASI - DISTRIBUIDORA DE PRODUTOS MEDICOS HOSPITALARES LTDA	29.576.243/0001-54	R\$ 4.275,00	4 UNIDADE	MODELO MÓVEIS	ME	Sim
LICITAMED PRIME COMERCIAL LTDA	45.203.145/0001-28	R\$ 4.275,00	4 Iv 10i	levita/hospi bio	ME	Sim

0015 - CENTRAL DE NEBULIZAÇÃO - EQUIPAMENTO UTILIZADO PARA NEBULIZAÇÃO E OU INALAÇÃO COM FINS TERAPÊUTICOS. TIPO COMPRESSOR, COM 3 A 4 SAÍDAS, COM SUPORTE COM RODÍZIOS. | Valor de Referência: 2.798,00

Fornecedor	CNPJ/CPF	Valor Unitário	Quantidade	Modelo	Marca/ Fabricante	Tipo	LC 123/2006
QUICKBUM E COMMERCE EIRELI	30.323.616/0001-64	R\$ 1.390,00	4	"MARCA: INALOCLIN MODELO SAM-5004-C REG	"MARCA: INALOCLIN MODELO SAM- 5004-C REG	EPP/SS	Sim
M CARREGA COMÉRCIO DE PRODUTOS HOSPITALARES	32.593.430/0001-50	R\$ 1.490,00	4	INL 5004 C	INALOCLIN	ME	Sim
216 MATERIAL HOSPITALAR LTDA	15.631.700/0001-51	R\$ 1.859,00	4	MEDICATE	MEDICATE	ME	Sim
UP DISTRIBUIDORA COMERCIO DE EQUIPAMENTOS HOSPITALARES - EPP	30.557.253/0001-21	R\$ 2.525,00	4	MD400BP	MEDICATE/MEDICATE	EPP/SS	Sim
ANGULAR DISTRIBUIDORA LTDA	57.269.420/0001-95	R\$ 2.525,20	4	MEDIACATE	MEDIACATE	EPP/SS	Sim
W TEDESCO REFRIGERAÇÃO	20.121.311/0001-16	R\$ 2.650,00	4	SAM-5004-C	INALOCLIN	EPP/SS	Sim
WANESSA FERNANDES DA CUNHA EIRELI	29.925.582/0001-07	R\$ 2.795,00	4	SAM5004	INALOCLIN	MEI	Sim
VIMASI - DISTRIBUIDORA DE PRODUTOS MEDICOS HOSPITALARES LTDA	29.576.243/0001-54	R\$ 2.798,00	4	UNIDADE	MEDICATE	ME	Sim

0016 - CONCENTRADOR DE OXIGENIO - CONCENTRADOR DE OXIGÊNIO 5LTS/MIN 220V - CÂNULA NASAL - KIT DE NEBULIZAÇÃO - CONEXÃO PARA UMIDIFICADOR - UMIDIFICADOR DE OXIGÊNIO -CONTROLE REMOTO - MANUAL DE INSTRUÇÃO - FILTRO INSTALADO. FLUXO POR LITRO: ATÉ 5 LITROS; PRESSÃO DE SAÍDA: 40/70KPA; CONCENTRAÇÃO DE OXIGÊNIO: 91% ± 4%; CONSUMO DE ENERGIA: 263W; MEDIDAS (A X L X C): 50CM X 39CM X 24,5CM; PESO: 15.5KG. | Valor de Referência: 6.486,00

Fornecedor	CNPJ/CPF	Valor Unitário	Quantidade	Modelo	Marca/ Fabricante	Tipo	LC 123/2006
RCOM COMERCIAL HOSPITALAR LTDA	51.459.124/0001-70	R\$ 4.500,00	11	80488299007	Foshan Keyhub Electronic Industries Co.	EPP/SS	Sim
WANESSA FERNANDES DA CUNHA EIRELI	29.925.582/0001-07	R\$ 4.747,00	11	5LT	MERCURY	MEI	Sim
BH LABORATORIOS LTDA	22.283.196/0001-01	R\$ 5.084,00	11	GASLIVE / 8F SA	GASLIVE / 8F SA	EPP/SS	Sim
AMB DISTRIBUIDORA DE MEDICAMENTO E MATERIAIS HOSPITALARES LTDA	37.885.137/0001-80	R\$ 5.090,00	11	5L	KONSUNG	EPP/SS	Sim
UP DISTRIBUIDORA COMERCIO DE EQUIPAMENTOS HOSPITALARES - EPP	30.557.253/0001-21	R\$ 5.289,00	11	8F	GASLIVE/GASLIVE	EPP/SS	Sim
Cirúrgicas Ceron Equipamentos Hospitalares e Veterinários Ltda Me	18.258.209/0001-15	R\$ 5.639,99	11	EVERFLO	PHILIPS	EPP/SS	Sim
ANGULAR DISTRIBUIDORA LTDA	57.269.420/0001-95	R\$ 5.853,62	11	YUWELL	YUWELL	EPP/SS	Sim
W TEDESCO REFRIGERAÇÃO	20.121.311/0001-16	R\$ 6.200,00	11	EVER FLO	PHIPLIPS RESPIRONICS	EPP/SS	Sim
VIMASI - DISTRIBUIDORA DE PRODUTOS MEDICOS HOSPITALARES LTDA	29.576.243/0001-54	R\$ 6.486,00	11	UNIDADE	CPAPS	ME	Sim

0017 - CILINDRO DE GASES MEDICINAIS – FORNECE OXIGENAÇÃO. DESCRIÇÃO: CILINDRO PARA OXIGÊNIO MEDICINAL - 1M³ / 7L / 11KG. RECARREGÁVEL, DENTRO DE TODAS AS CERTIFICAÇÕES E NORMAS, TENDO COMO PRINCIPAL DIFERENCIAL SEU FÁCIL TRANSPORTE E ACOMODAÇÃO EM QUALQUER SITUAÇÃO. COR PADRÃO ABNT: VERDE. CAPACIDADE: 7 LITROS / 1 M³. PESO 14 KG . ALTURA: 55 CM. DIÂMETRO: 16 CM. CIRCUNFERÊNCIA: 54 CM. | Valor de Referência: 1.489,00

Fornecedor	CNPJ/CPF	Valor Unitário	Quantidade	Modelo	Marca/ Fabricante	Tipo	LC 123/2006
216 MATERIAL HOSPITALAR LTDA	15.631.700/0001-51	R\$ 1.000,00	2	GW	GW	ME	Sim
VIA NACIONAL DISTRIBUIDORA LTDA	39.822.881/0001-61	R\$ 1.097,00	2	07 LTS	MAT/	ME	Sim
WANESSA FERNANDES DA CUNHA EIRELI	29.925.582/0001-07	R\$ 1.100,00	2	7LT	GIFEL	MEI	Sim
ANGULAR DISTRIBUIDORA LTDA	57.269.420/0001-95	R\$ 1.343,82	2	MAT	MAT	EPP/SS	Sim



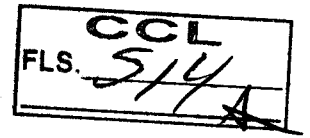

0018 - CPAP - CONFIGURAÇÃO: COM UMIDIFICADOR COM COMPENSAÇÃO COM MÁSCARA NASAL | Valor de Referência: 4.204,00

Fornecedor	CNPJ/CPF	Valor Unitário	Quantidade	Modelo	Marca/ Fabricante	Tipo	LC 123/2006
RCOM COMERCIAL HOSPITALAR LTDA	51.459.124/0001-70	R\$ 3.400,00	4	G3	BMC	EPP/SS	Sim
ACUSTICA TECHNOAUDIO COMERCIO E SERVICOS LTDA.	05.207.574/0001-59	R\$ 3.497,00	4	Oxyair	Cmos-Drake	ME	Sim
BH LABORATORIOS LTDA	22.283.196/0001-01	R\$ 3.499,99	4	CMOS DRAKE / OXYAIR	CMOS DRAKE / OXYAIR	EPP/SS	Sim
Cirúrgicas Ceron Equipamentos Hospitalares e Veterinários Ltda Me	18.258.209/0001-15	R\$ 3.544,00	4	air	RESMED	EPP/SS	Sim
UP DISTRIBUIDORA COMERCIO DE EQUIPAMENTOS HOSPITALARES - EPP	30.557.253/0001-21	R\$ 3.590,00	4	HY550	GASLIVE/GASLIVE	EPP/SS	Sim
AMB DISTRIBUIDORA DE MEDICAMENTO E MATERIAIS HOSPITALARES LTDA	37.885.137/0001-80	R\$ 3.700,00	4	G II E - 20C	BMC	EPP/SS	Sim
VIMASI - DISTRIBUIDORA DE PRODUTOS MEDICOS HOSPITALARES LTDA	29.576.243/0001-54	R\$ 3.700,00	4	UNIDADE	CMOS DRAKE	ME	Sim
ANGULAR DISTRIBUIDORA LTDA	57.269.420/0001-95	R\$ 3.794,11	4	RESMED	RESMED	EPP/SS	Sim

0019 - DETECTOR FETAL - TIPO PORTÁTIL, TECNOLOGIA DIGITAL, DISPLAY LCD COLORIDO MÍNIMO DE 2.4, FAIXA DE MEDIÇÃO 30 A 240BPM, ALIMENTAÇÃO BATERIA OU PILHA, GRAU DE PROTEÇÃO SONDA IPX7. | Valor de Referência: 1.576,00

Fornecedor	CNPJ/CPF	Valor Unitário	Quantidade	Modelo	Marca/ Fabricante	Tipo	LC 123/2006
M CARREGA COMÉRCIO DE PRODUTOS HOSPITALARES	32.593.430/0001-50	R\$ 290,00	8	PORTATIL	CONTEC	ME	Sim
KDN COMERCIO ATACADISTA LTDA	39.346.590/0001-44	R\$ 295,00	8	DOPPLER	DOPPLER	ME	Sim
MARIMAX COMERCIO E IMPORTACAO DE PRODUTOS PARA SAUDE E VETERINARIOS LTDA	20.339.865/0001-94	R\$ 298,08	8	10C	CONTEC	ME	Sim
Cirúrgicas Ceron Equipamentos Hospitalares e Veterinários Ltda Me	18.258.209/0001-15	R\$ 422,28	8	JPD100	JUMPER	EPP/SS	Sim
WANESSA FERNANDES DA CUNHA EIRELI	29.925.582/0001-07	R\$ 485,00	8	MD200D	MD	MEI	Sim
EQUIPSUL COMERCIO E ASSISTENCIA TECNICA DE EQUIPAMENTOS A SAUDE EIRELI	36.999.842/0001-46	R\$ 533,29	8	MD FD 200 C	MD 200 C FD	Ltda/Eireli	Sim
216 MATERIAL HOSPITALAR LTDA	15.631.700/0001-51	R\$ 1.176,00	8	BT220C	MD	ME	Sim
ACUSTICA TECHNOAUDIO COMERCIO E SERVICOS LTDA.	05.207.574/0001-59	R\$ 1.200,00	8	FD 200C	MD / Marcosul	ME	Sim
W TEDESCO REFRIGERAÇÃO	20.121.311/0001-16	R\$ 1.260,00	8	FD 300D	MD	EPP/SS	Sim
ANGULAR DISTRIBUIDORA LTDA	57.269.420/0001-95	R\$ 1.422,34	8	MD	MD	EPP/SS	Sim
UP DISTRIBUIDORA COMERCIO DE EQUIPAMENTOS HOSPITALARES - EPP	30.557.253/0001-21	R\$ 1.548,00	8	BT220C	MD/MD	EPP/SS	Sim
AMB DISTRIBUIDORA DE MEDICAMENTO E MATERIAIS HOSPITALARES LTDA	37.885.137/0001-80	R\$ 1.570,00	8	FD200D	MD	EPP/SS	Sim
VIMASI - DISTRIBUIDORA DE PRODUTOS MEDICOS HOSPITALARES LTDA	29.576.243/0001-54	R\$ 1.576,00	8	UNIDADE	MEDJEP	ME	Sim

0020 - DERMATOSCÓPIO - ILUMINAÇÃO LED, AUMENTO MÍNIMO DE 10X, ALIMENTAÇÃO: A, CARREGADOR DE MESA PARA CABO RECARREGAVEL COM BATERIA DE LITIO. | Valor de Referência: 7.492,00

Fornecedor	CNPJ/CPF	Valor Unitário	Quantidade	Modelo	Marca/ Fabricante	Tipo	LC 123/2006
M CARREGA COMÉRCIO DE PRODUTOS HOSPITALARES	32.593.430/0001-50	R\$ 2.350,00	4	LED	MIKATOS	ME	Sim
WANESSA FERNANDES DA CUNHA EIRELI	29.925.582/0001-07	R\$ 2.387,00	4	Omni 3000	MD	MEI	Sim
216 MATERIAL HOSPITALAR LTDA	15.631.700/0001-51	R\$ 2.494,00	4	OMNI 3000 LED C/CABO REC.	MD	ME	Sim



VIMASI - DISTRIBUIDORA DE PRODUTOS MEDICOS HOSPITALARES LTDA	29.576.243/0001-54	R\$ 3.989,00	4 UNIDADE	MISSOURI	ME	Sim
UP DISTRIBUIDORA COMERCIO DE EQUIPAMENTOS HOSPITALARES - EPP	30.557.253/0001-21	R\$ 4.889,00	4 OMINILED	MD/MD	EPP/SS	Sim
W TEDESCO REFRIGERAÇÃO	20.121.311/0001-16	R\$ 4.990,00	4 DERMATOSCÓPIO	MD	EPP/SS	Sim
ANGULAR DISTRIBUIDORA LTDA	57.269.420/0001-95	R\$ 6.761,53	4 MD	MD	EPP/SS	Sim
AMB DISTRIBUIDORA DE MEDICAMENTO E MATERIAIS HOSPITALARES LTDA	37.885.137/0001-80	R\$ 7.400,00	4 SIGMA 1000	MD	EPP/SS	Sim

0021 - DEA- DESFIBRILADOR EXTERNO AUTOMÁTICO – APARELHO DE IDENTIFICAÇÃO DE ARRITIMIAS, CUJA FUNÇÃO É IDENTIFICAR O RISCO CARDÍACO E DESCARREGAR CARGAS ELÉTRICAS NA PAREDE TORÁCICA (SE FOR EXTERNO) OU NAS FIBRAS MUSCULARES DO CORAÇÃO (SE INTERNO) DE UM PACIENTE QUE SE ENCONTRA EM QUADRO DE ARRITMIA CARDÍACA. | Valor de Referência: 11.105,00

Fornecedor	CNPJ/CPF	Valor Unitário	Quantidade	Modelo	Marca/ Fabricante	Tipo	LC 123/2006
M CARREGA COMÉRCIO DE PRODUTOS HOSPITALARES	32.593.430/0001-50	R\$ 5.940,00	3	LIFE 400 FUTURA	CMOS DRAKE	ME	Sim
LOC STOCK MEDICAL LTDA	27.128.873/0001-30	R\$ 5.950,00	3	LIFE 400 FUTURA	CMOS DRAKE	ME	Sim
CASA HOSPITALAR IBIPORA EIRELI	10.769.989/0001-56	R\$ 5.957,00	3	AED3100	NIHON KOHDEN	ME	Sim
MEDICALMED REPRESENTACOES, IMPORTACAO E EXPORTACAO DE PRODUTOS HOSPITALARES LTDA	27.705.997/0001-31	R\$ 6.000,00	3	I5	AMOUL	EPP/SS	Sim
EQUIPSUL COMERCIO E ASSISTENCIA TECNICA DE EQUIPAMENTOS A SAUDE EIRELI	36.999.842/0001-46	R\$ 6.900,00	3	Mindray DEA MY	Mindray MY	DEA Ltda/Eireli	Sim
UDILIFE COM IMPORTACAO E EXPORTACAO EIRELI	34.061.908/0001-27	R\$ 6.997,00	3	ION LED DESC	INSTRAMED	ME	Sim
J.RIBEIRO COMÉRCIO ATACADISTA LTDA-EPP	84.972.926/0001-39	R\$ 7.483,99	3	mindray	mindray	EPP/SS	Sim
AMB DISTRIBUIDORA DE MEDICAMENTO E MATERIAIS HOSPITALARES LTDA	37.885.137/0001-80	R\$ 7.490,00	3	LIFE 400 FUTURA	CMOS DRAKE	EPP/SS	Sim
ANGULAR DISTRIBUIDORA LTDA	57.269.420/0001-95	R\$ 10.022,26	3	AMOUL	AMOUL	EPP/SS	Sim
VIMASI - DISTRIBUIDORA DE PRODUTOS MEDICOS HOSPITALARES LTDA	29.576.243/0001-54	R\$ 10.046,40	3	UNIDADE	CMOS DRAKE	ME	Sim
TCJM DISTRIBUIDORA E IMPORTADORA LTDA	19.639.940/0003-15	R\$ 11.000,00	3	CMOSDRAKE	CMOSDRAKE	ME	Sim
KDN COMERCIO ATACADISTA LTDA	39.346.590/0001-44	R\$ 11.100,00	3	AED3100	NIHON KOHDEN	ME	Sim
W TEDESCO REFRIGERAÇÃO	20.121.311/0001-16	R\$ 11.105,00	3	LIFE 400 FUTURA	CMOS DRAKE	EPP/SS	Sim
Cirúrgicas Ceron Equipamentos Hospitalares e Veterinários Ltda Me	18.258.209/0001-15	R\$ 11.105,00	3	ION LED	INSTRAMED	EPP/SS	Sim
BH LABORATORIOS LTDA	22.283.196/0001-01	R\$ 11.105,00	3	CMOS DRAKE / LIFE 400	CMOS DRAKE / LIFE 400	EPP/SS	Sim
UP DISTRIBUIDORA COMERCIO DE EQUIPAMENTOS HOSPITALARES - EPP	30.557.253/0001-21	R\$ 11.105,00	3	STANDART5800	TOTH/TOTH	EPP/SS	Sim

0022 - ESCADA COM 2 DEGRAUS - MATERIAL DE CONFECCÃO: AÇO INOXIDÁVEL. | Valor de Referência: 301,00

Fornecedor	CNPJ/CPF	Valor Unitário	Quantidade	Modelo	Marca/ Fabricante	Tipo	LC 123/2006
M CARREGA COMÉRCIO DE PRODUTOS HOSPITALARES	32.593.430/0001-50	R\$ 220,00	14	02D	LIFENOX	ME	Sim
VIA NACIONAL DISTRIBUIDORA LTDA	39.822.881/0001-61	R\$ 226,00	14	CASA MEDICA/	CASA MEDICA/	ME	Sim
216 MATERIAL HOSPITALAR LTDA	15.631.700/0001-51	R\$ 229,00	14	RENASCER	RENASCER	ME	Sim
WANESSA FERNANDES DA CUNHA EIRELI	29.925.582/0001-07	R\$ 244,00	14	ESCADA 2 DEGRAUS	CASAMEDICA	MEI	Sim
Fisiomedica Produtos e Equipamentos Ltda-Me	05.118.766/0001-99	R\$ 250,00	14	Escada auxiliar	Fisiomedica	ME	Sim
ANGULAR DISTRIBUIDORA LTDA	57.269.420/0001-95	R\$ 271,65	14	MODELO MOVEIS	MODELO MOVEIS	EPP/SS	Sim
E DANTAS BRANDAO EIRELI	14.222.220/0001-74	R\$ 298,00	14	MMH - 126	MODELO MOVEIS	Ltda/Eireli	Sim



KDN COMERCIO ATACADISTA LTDA	39.346.590/0001-44	R\$ 300,00	14	RENASCER	RENASCER	ME	Sim
KUSURI DISTRIBUIDORA LTDA	51.866.043/0001-95	R\$ 301,00	14	2 degraus	portal	ME	Sim
W TEDESCO REFRIGERAÇÃO	20.121.311/0001-16	R\$ 301,00	14	ESCADA 2 DEGRAUS	RS MÓVEIS	EPP/SS	Sim
ALF COMERCIO DE ELETRODOMESTICOS LTDA	12.581.380/0001-84	R\$ 301,00	14	ALF E2D I	ALFRS / ALFRS	EPP/SS	Sim
ALP COMERCIO DE PRODUTOS PARA SAUDE LTDA	43.134.552/0001-03	R\$ 301,00	14	PRÓPRIA	PRÓPRIA	EPP/SS	Sim
VIMASI - DISTRIBUIDORA DE PRODUTOS MEDICOS HOSPITALARES LTDA	29.576.243/0001-54	R\$ 301,00	14	UNIDADE	MODELO MÓVEIS	ME	Sim

0023 - ESFIGMOMANÔMETRO ADULTO - EQUIPAMENTO UTILIZADO PARA AFERIÇÃO, NÃO INVASIVA, DA PRESSÃO ARTERIAL, TIPO ANALÓGICO, MATERIAL DE CONFEÇÃO DA BRAÇADEIRA NYLON OU TECIDO DE ALGODÃO. | Valor de Referência: 359,00

Fornecedor	CNPJ/CPF	Valor Unitário	Quantidade	Modelo	Marca/ Fabricante	Tipo	LC 123/2006
M CARREGA COMÉRCIO DE PRODUTOS HOSPITALARES	32.593.430/0001-50	R\$ 70,00	10	ADULTO	PREMIUM	ME	Sim
216 MATERIAL HOSPITALAR LTDA	15.631.700/0001-51	R\$ 79,00	10	PREMIUM	PREMIUM	ME	Sim
WANESSA FERNANDES DA CUNHA EIRELI	29.925.582/0001-07	R\$ 150,00	10	ADULTO	PREMIUM	MEI	Sim
VIMASI - DISTRIBUIDORA DE PRODUTOS MEDICOS HOSPITALARES LTDA	29.576.243/0001-54	R\$ 284,00	10	UNIDADE	PREMIUM	ME	Sim
UP DISTRIBUIDORA COMERCIO DE EQUIPAMENTOS HOSPITALARES - EPP	30.557.253/0001-21	R\$ 286,00	10	ESFH20	PREMIUM/PREMIUM	EPP/SS	Sim
W TEDESCO REFRIGERAÇÃO	20.121.311/0001-16	R\$ 310,00	10	ESFIGMOMANÔMETRO ADULTO	PREMIUM	EPP/SS	Sim
ANGULAR DISTRIBUIDORA LTDA	57.269.420/0001-95	R\$ 324,00	10	PREMIUM	PREMIUM	EPP/SS	Sim
KDN COMERCIO ATACADISTA LTDA	39.346.590/0001-44	R\$ 350,00	10	PREMIUM	PREMIUM	ME	Sim
MARGHESS DISTRIBUIDORA E SERVICOS LTDA	20.628.085/0001-64	R\$ 359,00	10	Hospilatar	Premium	Ltda/Eireli	Sim

0024 - ESFIGMOMANÔMETRO INFANTIL - EQUIPAMENTO UTILIZADO PARA AFERIÇÃO, NÃO INVASIVA, DA PRESSÃO ARTERIAL, TIPO ANALÓGICO, MATERIAL DE CONFEÇÃO DA BRAÇADEIRA NYLON OU TECIDO DE ALGODÃO. | Valor de Referência: 181,00

Fornecedor	CNPJ/CPF	Valor Unitário	Quantidade	Modelo	Marca/ Fabricante	Tipo	LC 123/2006
M CARREGA COMÉRCIO DE PRODUTOS HOSPITALARES	32.593.430/0001-50	R\$ 70,00	14	INFANTIL	PREMIUM	ME	Sim
216 MATERIAL HOSPITALAR LTDA	15.631.700/0001-51	R\$ 75,00	14	PREMIUM	PREMIUM	ME	Sim
WANESSA FERNANDES DA CUNHA EIRELI	29.925.582/0001-07	R\$ 150,00	14	INFANTIL	PREMIUM	MEI	Sim
ANGULAR DISTRIBUIDORA LTDA	57.269.420/0001-95	R\$ 163,35	14	PREMIUM	PREMIUM	EPP/SS	Sim
UP DISTRIBUIDORA COMERCIO DE EQUIPAMENTOS HOSPITALARES - EPP	30.557.253/0001-21	R\$ 178,00	14	INFANTIL	PREMIUM/PREMIUM	EPP/SS	Sim
KDN COMERCIO ATACADISTA LTDA	39.346.590/0001-44	R\$ 180,00	14	PREMIUM	PREMIUM	ME	Sim
VIMASI - DISTRIBUIDORA DE PRODUTOS MEDICOS HOSPITALARES LTDA	29.576.243/0001-54	R\$ 181,00	14	UNIDADE	PREMIUM	ME	Sim

0025 - ESFIGMOMANÔMETRO OBESO - EQUIPAMENTO UTILIZADO PARA AFERIÇÃO, NÃO INVASIVA, DA PRESSÃO ARTERIAL, TIPO ANALÓGICO, MATERIAL DE CONFEÇÃO DA BRAÇADEIRA NYLON OU TECIDO EM ALGODÃO. | Valor de Referência: 366,00

Fornecedor	CNPJ/CPF	Valor Unitário	Quantidade	Modelo	Marca/ Fabricante	Tipo	LC 123/2006
M CARREGA COMÉRCIO DE PRODUTOS HOSPITALARES	32.593.430/0001-50	R\$ 70,00	7	OBESO	PREMIUM	ME	Sim
216 MATERIAL HOSPITALAR LTDA	15.631.700/0001-51	R\$ 79,00	7	PREMIUM	PREMIUM	ME	Sim
WANESSA FERNANDES DA CUNHA EIRELI	29.925.582/0001-07	R\$ 150,00	7	OBESO	PREMIUM	MEI	Sim
UP DISTRIBUIDORA COMERCIO DE EQUIPAMENTOS HOSPITALARES - EPP	30.557.253/0001-21	R\$ 298,00	7	ANEROIDE	PREMIUM/PREMIUM	EPP/SS	Sim



VIMASI - DISTRIBUIDORA DE PRODUTOS MEDICOS HOSPITALARES LTDA	29.576.243/0001-54	R\$ 299,00	7 UNIDADE	PREMIUM	ME	Sim
W TEDESCO REFRIGERAÇÃO	20.121.311/0001-16	R\$ 310,00	7 ESFIGMOMANÔMETRO OBESO	PREMIUM	EPP/SS	Sim
ANGULAR DISTRIBUIDORA LTDA	57.269.420/0001-95	R\$ 330,32	7 PREMIUM	PREMIUM	EPP/SS	Sim
KDN COMERCIO ATACADISTA LTDA	39.346.590/0001-44	R\$ 360,00	7 PREMIUM	PREMIUM	ME	Sim

0026 - ESTETOSCÓPIO INFANTIL - APARELHO PORTÁTIL PARA AUSCULTAÇÃO DE SONS CARDÍACOS E PULMONARES DE PACIENTES | Valor de Referência: 328,00

Fornecedor	CNPJ/CPF	Valor Unitário	Quantidade	Modelo	Marca/ Fabricante	Tipo	LC 123/2006
M CARREGA COMÉRCIO DE PRODUTOS HOSPITALARES	32.593.430/0001-50	R\$ 200,00	12	INFANTIL	PREMIUM	ME	Sim
WANESSA FERNANDES DA CUNHA EIRELI	29.925.582/0001-07	R\$ 217,00	12	INFANTIL	PREMIUM	MEI	Sim
UP DISTRIBUIDORA COMERCIO DE EQUIPAMENTOS HOSPITALARES - EPP	30.557.253/0001-21	R\$ 239,00	12	RAPPAPORT	P.A MED/P.A MED	EPP/SS	Sim
W TEDESCO REFRIGERAÇÃO	20.121.311/0001-16	R\$ 240,00	12	ESTETOSCÓPIO INFANTIL	PREMIUM	EPP/SS	Sim
VIMASI - DISTRIBUIDORA DE PRODUTOS MEDICOS HOSPITALARES LTDA	29.576.243/0001-54	R\$ 247,00	12	UNIDADE	PREMIUM	ME	Sim
ANGULAR DISTRIBUIDORA LTDA	57.269.420/0001-95	R\$ 296,02	12	PREMIUM	PREMIUM	EPP/SS	Sim
KDN COMERCIO ATACADISTA LTDA	39.346.590/0001-44	R\$ 320,00	12	ADVANTIVE	ADVANTIVE	ME	Sim
MARGHESS DISTRIBUIDORA E SERVICOS LTDA	20.628.085/0001-64	R\$ 328,00	12	Hospilatar	premium	Ltda/Eireli	Sim

0027 - ESTETOSCÓPIO ADULTO - APARELHO PORTÁTIL PARA AUSCULTAÇÃO DE SONS CARDÍACOS E PULMONARES DE PACIENTES, MATERIAL DE CONFEÇÃO DO AUSCULTADOR AÇO INOXIDÁVEL | TIPO |TECNOLOGIA:| DUPLO |DIGITAL | Valor de Referência: 378,00

Fornecedor	CNPJ/CPF	Valor Unitário	Quantidade	Modelo	Marca/ Fabricante	Tipo	LC 123/2006
M CARREGA COMÉRCIO DE PRODUTOS HOSPITALARES	32.593.430/0001-50	R\$ 16,00	12	ADULTO	PREMIUM	ME	Sim
MARIMAX COMERCIO E IMPORTACAO DE PRODUTOS PARA SAUDE E VETERINARIOS LTDA	20.339.865/0001-94	R\$ 27,00	12	MK-ST3SA	MASTER MEDIKAL	ME	Sim
Cirúrgicas Ceron Equipamentos Hospitalares e Veterinários Ltda Me	18.258.209/0001-15	R\$ 58,00	12	HC 378	MULTILASER	EPP/SS	Sim
WANESSA FERNANDES DA CUNHA EIRELI	29.925.582/0001-07	R\$ 195,00	12	ADULTO	PREMIUM	MEI	Sim
VIMASI - DISTRIBUIDORA DE PRODUTOS MEDICOS HOSPITALARES LTDA	29.576.243/0001-54	R\$ 234,00	12	UNIDADE	PREMIUM	ME	Sim
UP DISTRIBUIDORA COMERCIO DE EQUIPAMENTOS HOSPITALARES - EPP	30.557.253/0001-21	R\$ 338,00	12	RAPPAPORT	BALMAK/BALMAK	EPP/SS	Sim
ANGULAR DISTRIBUIDORA LTDA	57.269.420/0001-95	R\$ 341,15	12	PREMIUM	PREMIUM	EPP/SS	Sim
KDN COMERCIO ATACADISTA LTDA	39.346.590/0001-44	R\$ 370,00	12	ADVANTIVE	ADVANTIVE	ME	Sim
MARGHESS DISTRIBUIDORA E SERVICOS LTDA	20.628.085/0001-64	R\$ 378,00	12	Hospilatar	premium	Ltda/Eireli	Sim

0028 - ESTADIÔMETRO - MATERIAL DE CONFEÇÃO: ALUMÍNIO. | Valor de Referência: 772,00

Fornecedor	CNPJ/CPF	Valor Unitário	Quantidade	Modelo	Marca/ Fabricante	Tipo	LC 123/2006
216 MATERIAL HOSPITALAR LTDA	15.631.700/0001-51	R\$ 344,00	9	BALMAK	BALMAK	ME	Sim
VIA NACIONAL DISTRIBUIDORA LTDA	39.822.881/0001-61	R\$ 427,00	9	/EST-222	BALMAK	ME	Sim
QUICKBUM E COMMERCE EIRELI	30.323.616/0001-64	R\$ 430,00	9	BALMAK- EST-222 13 MODELO FIXO DE PARE	BALMAK- EST- 222 13 MODELO FIXO DE PARE	EPP/SS	Sim
UP DISTRIBUIDORA COMERCIO DE EQUIPAMENTOS HOSPITALARES - EPP	30.557.253/0001-21	R\$ 549,00	9	EST-220	BALMAK/BALMAK	EPP/SS	Sim
WANESSA FERNANDES DA CUNHA EIRELI	29.925.582/0001-07	R\$ 550,00	9	EST-222	BALMAK	MEI	Sim





W TEDESCO REFRIGERAÇÃO	20.121.311/0001-16	R\$ 660,00	9	ESTADIÔMETRO	WELMY	EPP/SS	Sim
ANGULAR DISTRIBUIDORA LTDA	57.269.420/0001-95	R\$ 696,73	9	BALMAK	BALMAK	EPP/SS	Sim

0029 - ESTANTE - MATERIAL DE CONFEÇÃO AÇO/FERRO PINTADO, CAPACIDADE DAS PRATELEIRAS/REFORÇO: DE 101 A 200 KG/POSSUI. | Valor de Referência: 523,00

Fornecedor	CNPJ/CPF	Valor Unitário	Quantidade	Modelo	Marca/ Fabricante	Tipo	LC 123/2006
E DANTAS BRANDAO EIRELI	14.222.220/0001-74	R\$ 234,00	5	EA - 06 / 30 CR	MODELO MOVEIS	Ltda/Eireli	Sim
SOUL DISTRIBUIDORA DE PRODUTOS E EQUIPAMENTOS INDUSTRIAIS LTDA	51.659.136/0001-49	R\$ 392,00	5	EP5AR VU	PANDIN	ME	Sim
WANESSA FERNANDES DA CUNHA EIRELI	29.925.582/0001-07	R\$ 395,00	5	ESTANTE	NOBRE	MEI	Sim
ANGULAR DISTRIBUIDORA LTDA	57.269.420/0001-95	R\$ 472,01	5	MODELO MOVEIS	MODELO MOVEIS	EPP/SS	Sim
UP DISTRIBUIDORA COMERCIO DE EQUIPAMENTOS HOSPITALARES - EPP	30.557.253/0001-21	R\$ 499,99	5	100501	NOBRE/NOBRE	EPP/SS	Sim
KUSURI DISTRIBUIDORA LTDA	51.866.043/0001-95	R\$ 523,00	5	estante	nobre	ME	Sim
W TEDESCO REFRIGERAÇÃO	20.121.311/0001-16	R\$ 523,00	5	ESTANTE DE AÇO	SÓ AÇO	EPP/SS	Sim

0030 - ELETROCARDÍOGRAFO - É UM EQUIPAMENTO PROJETADO PARA CAPTAR A DIFERENÇA DE POTENCIAL ELÉTRICO GERADO PELA ATIVIDADE CARDÍACA E CONVERTE-A EM REGISTRO GRÁFICO. CANAIS|COMUN COM COMPUT|OPERAÇÃO|CONNECT| IMPRESS DIRETA NO EQUIP|TAXA AMOSTRAGEM|ALIMENTAÇÃO|PORTÁTIL:12|POSSUI|DIRETA NO CONSOLE|POSSUI|POSSUI A4| 8000 P/S|BIVOLT E BATERIA LÍCIO RECARREGAVEL|ATE 3KG. | Valor de Referência: 14.010,00

Fornecedor	CNPJ/CPF	Valor Unitário	Quantidade	Modelo	Marca/ Fabricante	Tipo	LC 123/2006
M CARREGA COMÉRCIO DE PRODUTOS HOSPITALARES	32.593.430/0001-50	R\$ 4.900,00	4	ECG	CONTEC	ME	Sim
Cirúrgicas Ceron Equipamentos Hospitalares e Veterinários Ltda Me	18.258.209/0001-15	R\$ 4.917,00	4	EM 301	ENDOBRIX	EPP/SS	Sim
MEDICALMED REPRESENTACOES, IMPORTACAO E EXPORTACAO DE PRODUTOS HOSPITALARES LTDA	27.705.997/0001-31	R\$ 5.000,00	4	CM1200B	COMEN	EPP/SS	Sim
MARIMAX COMERCIO E IMPORTACAO DE PRODUTOS PARA SAUDE E VETERINARIOS LTDA	20.339.865/0001-94	R\$ 5.321,00	4	MAXECG 1200	CONTEC/CONTEC	ME	Sim
216 MATERIAL HOSPITALAR LTDA	15.631.700/0001-51	R\$ 6.298,00	4	CARDIOCAR 2000	CARDIOCAR 2000	ME	Sim
KDN COMERCIO ATACADISTA LTDA	39.346.590/0001-44	R\$ 7.200,00	4	CONTEC	CONTEC	ME	Sim
AMB DISTRIBUIDORA DE MEDICAMENTO E MATERIAIS HOSPITALARES LTDA	37.885.137/0001-80	R\$ 7.900,00	4	MOSES	CMOS DRAKE	EPP/SS	Sim
WANESSA FERNANDES DA CUNHA EIRELI	29.925.582/0001-07	R\$ 8.350,00	4	RITMUS1200	ALFAMED	MEI	Sim
ACUSTICA TECHNOAUDIO COMERCIO E SERVICOS LTDA.	05.207.574/0001-59	R\$ 11.000,00	4	Cardiotouch 3000	MD / Marcosul	ME	Sim
UP DISTRIBUIDORA COMERCIO DE EQUIPAMENTOS HOSPITALARES - EPP	30.557.253/0001-21	R\$ 12.099,99	4	CARDIOCARE2000	BIONET/BIONET	EPP/SS	Sim
W TEDESCO REFRIGERAÇÃO	20.121.311/0001-16	R\$ 12.100,00	4	CARDIOCARE 2000	BIONET	EPP/SS	Sim
ANGULAR DISTRIBUIDORA LTDA	57.269.420/0001-95	R\$ 12.644,03	4	BIONET	BIONET	EPP/SS	Sim
ELO MEDICAL COMERCIAL LTDA	23.380.517/0001-59	R\$ 14.000,00	4	SE 1201	EDAN/ EDAN INSTRUMENTS, INC. - CHINA, RE	EPP/SS	Sim
J.RIBEIRO COMÉRCIO ATACADISTA LTDA-EPP	84.972.926/0001-39	R\$ 14.000,00	4	moses	cmos drake	EPP/SS	Sim
Dimave Equipamentos Medicos Ltda	06.316.353/0001-81	R\$ 14.010,00	4	300G	Contec	EPP/SS	Sim
BH LABORATORIOS LTDA	22.283.196/0001-01	R\$ 14.010,00	4	CMOS DRAKE / MOSES	CMOS DRAKE / MOSES	EPP/SS	Sim
AQUINOSITE COMERCIO E SERVICOS LTDA	12.259.723/0001-99	R\$ 15.000,00	4	Cardio7 _	Bionet	ME	Sim

0031 - FOCO REFLETOR AMBULATORIAL - ILUMINAÇÃO LED, HASTE: FLEXÍVEL | Valor de Referência: 668,00

Fornecedor	CNPJ/CPF	Valor Unitário	Quantidade	Modelo	Marca/ Fabricante	Tipo	LC 123/2006
------------	----------	----------------	------------	--------	-------------------	------	-------------



M CARREGA COMÉRCIO DE PRODUTOS HOSPITALARES	32.593.430/0001-50	R\$ 290,00	11	LED	LIFENOX	ME	Sim
E DANTAS BRANDAO EIRELI	14.222.220/0001-74	R\$ 294,00	11	MMH - 130	MODELO MOVEIS	Ltda/Eireli	Sim
VIA NACIONAL DISTRIBUIDORA LTDA	39.822.881/0001-61	R\$ 339,00	11	CASA MEDICA/	CASA MEDICA/	ME	Sim
216 MATERIAL HOSPITALAR LTDA	15.631.700/0001-51	R\$ 342,00	11	HLT	HELTER	ME	Sim
VIMASI - DISTRIBUIDORA DE PRODUTOS MEDICOS HOSPITALARES LTDA	29.576.243/0001-54	R\$ 367,50	11	UNIDADE	MODELO MÓVEIS	ME	Sim
WANESSA FERNANDES DA CUNHA EIRELI	29.925.582/0001-07	R\$ 400,00	11	FOCOCLINICO	CASAMEDICA	MEI	Sim
KDN COMERCIO ATACADISTA LTDA	39.346.590/0001-44	R\$ 410,00	11	RENASCER	RENASCER	ME	Sim
GG INDUSTRIA DE EQUIPAMENTOS MEDICOS LTDA	26.965.679/0001-47	R\$ 413,00	11	MD100	GG	EPP/SS	Sim
QUICKBUM E COMMERCE EIRELI	30.323.616/0001-64	R\$ 520,00	11	ARTMED-ART 165-LUMINÁRIA FLEXÍVEL ALTURA	ARTMED-ART 165-LUMINÁRIA FLEXÍVEL ALTURA	EPP/SS	Sim
UP DISTRIBUIDORA COMERCIO DE EQUIPAMENTOS HOSPITALARES - EPP	30.557.253/0001-21	R\$ 536,00	11	0201FAP	RS/RS	EPP/SS	Sim
Fisiomedica Produtos e Equipamentos Ltda-Me	05.118.766/0001-99	R\$ 550,00	11	Foco Clínico Lâmpada LED	Fisiomedica	ME	Sim
ANGULAR DISTRIBUIDORA LTDA	57.269.420/0001-95	R\$ 602,87	11	MODELO MOVEIS	MODELO MOVEIS	EPP/SS	Sim
W TEDESCO REFRIGERAÇÃO	20.121.311/0001-16	R\$ 650,00	11	FOCO REFLETOR AMBULATORIAL	RS MÓVEIS	EPP/SS	Sim
ALF COMERCIO DE ELETRODOMESTICOS LTDA	12.581.380/0001-84	R\$ 668,00	11	ALF FRA	ALFRS / ALFRS	EPP/SS	Sim
LICITAMED PRIME COMERCIAL LTDA	45.203.145/0001-28	R\$ 668,00	11	Iv 107led	levita/hospi bio	ME	Sim

0032 - LANTERNA CLINICA -TIPO LED EQUIPAMENTO UTILIZADO PARA MELHORAR A VISIBILIDADE. | Valor de Referência: 95,00

Fornecedor	CNPJ/CPF	Valor Unitário	Quantidade	Modelo	Marca/ Fabricante	Tipo	LC 123/2006
M CARREGA COMÉRCIO DE PRODUTOS HOSPITALARES	32.593.430/0001-50	R\$ 45,00	10	LED	MIKATOS	ME	Sim
216 MATERIAL HOSPITALAR LTDA	15.631.700/0001-51	R\$ 49,00	10	MD	MD	ME	Sim
KDN COMERCIO ATACADISTA LTDA	39.346.590/0001-44	R\$ 50,00	10	MIKATOS	MIKATOS	ME	Sim
VIMASI - DISTRIBUIDORA DE PRODUTOS MEDICOS HOSPITALARES LTDA	29.576.243/0001-54	R\$ 60,00	10	UNIDADE	MISSOURI	ME	Sim
MARGHESS DISTRIBUIDORA E SERVICOS LTDA	20.628.085/0001-64	R\$ 79,00	10	Hospilatar	Bioland	Ltda/Eireli	Sim
ANGULAR DISTRIBUIDORA LTDA	57.269.420/0001-95	R\$ 85,74	10	MD	MD	EPP/SS	Sim
UP DISTRIBUIDORA COMERCIO DE EQUIPAMENTOS HOSPITALARES - EPP	30.557.253/0001-21	R\$ 89,99	10	CLINICA	LOVE SAUDE/LOVE SAUDE	EPP/SS	Sim
WANESSA FERNANDES DA CUNHA EIRELI	29.925.582/0001-07	R\$ 94,00	10	LANTERNACLINICA	MIKATOS	MEI	Sim

0033 - MARTELO DE REFLEXO - MATERIAL DE CONFECCÃO: AÇO INOXIDÁVEL. | Valor de Referência: 79,00

Fornecedor	CNPJ/CPF	Valor Unitário	Quantidade	Modelo	Marca/ Fabricante	Tipo	LC 123/2006
ANGULAR DISTRIBUIDORA LTDA	57.269.420/0001-95	R\$ 71,30	10	MD	MD	EPP/SS	Sim
216 MATERIAL HOSPITALAR LTDA	15.631.700/0001-51	R\$ 74,00	10	MD	MD	ME	Sim

0034 - MESA DE EXAMES - MESA FIXA UTILIZADA PARA EXAMES/TRATAMENTO DE PACIENTES. ESTRUTURA | MATERIAL DE CONFECCÃO: COM ARMÁRIO | MADEIRA OU MDF. | Valor de Referência: 3.208,00

Fornecedor	CNPJ/CPF	Valor Unitário	Quantidade	Modelo	Marca/ Fabricante	Tipo	LC 123/2006
E DANTAS BRANDAO EIRELI	14.222.220/0001-74	R\$ 1.860,00	16	MMH - 118	MODELO MOVEIS	Ltda/Eireli	Sim
VIMASI - DISTRIBUIDORA DE PRODUTOS MEDICOS HOSPITALARES LTDA	29.576.243/0001-54	R\$ 1.869,00	16	UNIDADE	MODELO MÓVEIS	ME	Sim



AMB DISTRIBUIDORA DE MEDICAMENTO E MATERIAIS HOSPITALARES LTDA	37.885.137/0001-80	R\$ 2.200,00	16	AM03	ALPHA MOVEIS	EPP/SS	Sim
VIA NACIONAL DISTRIBUIDORA LTDA	39.822.881/0001-61	R\$ 2.247,00	16	CASA MEDICA/	CASA MEDICA/	ME	Sim
UP DISTRIBUIDORA COMERCIO DE EQUIPAMENTOS HOSPITALARES - EPP	30.557.253/0001-21	R\$ 2.574,00	16	RS-ME01	RS/RS	EPP/SS	Sim
ALP COMERCIO DE PRODUTOS PARA SAUDE LTDA	43.134.552/0001-03	R\$ 2.627,99	16	PE2753	PORTAL	EPP/SS	Sim
W TEDESCO REFRIGERAÇÃO	20.121.311/0001-16	R\$ 2.650,00	16	MESA DE EXAMES	RS MÓVEIS	EPP/SS	Sim
WANESSA FERNANDES DA CUNHA EIRELI	29.925.582/0001-07	R\$ 2.650,00	16	MESAEXAME	CASAMEDICA	MEI	Sim
ANGULAR DISTRIBUIDORA LTDA	57.269.420/0001-95	R\$ 2.896,12	16	MODELO MOVEIS	MODELO MOVEIS	EPP/SS	Sim
Fisiomedica Produtos e Equipamentos Ltda-Me	05.118.766/0001-99	R\$ 3.000,00	16	Divã Cabeceira Reclinável	Fisiomedica	ME	Sim
KUSURI DISTRIBUIDORA LTDA	51.866.043/0001-95	R\$ 3.209,00	16	exames	portal	ME	Sim
ALF COMERCIO DE ELETRODOMESTICOS LTDA	12.581.380/0001-84	R\$ 3.209,00	16	ALF-MEC M 01	ALFRS / ALFRS	EPP/SS	Sim
LICITAMED PRIME COMERCIAL LTDA	45.203.145/0001-28	R\$ 3.209,00	16	lv 64	levita/hospi bio	ME	Sim

0035 - MESA DE ESCRITORIO - MATERIAL DE CONFECCÃO MADEIRA OU MDP OU MDF OU SIMILAR, FORMATO RETANGULAR, COM GAVETAS. | Valor de Referência: 649,00

Fornecedor	CNPJ/CPF	Valor Unitário	Quantidade	Modelo	Marca/ Fabricante	Tipo	LC 123/2006
KDN COMERCIO ATACADISTA LTDA	39.346.590/0001-44	R\$ 390,00	10	NOTAVEL MOVEIS	NOTAVEL MOVEIS	ME	Sim
VIA NACIONAL DISTRIBUIDORA LTDA	39.822.881/0001-61	R\$ 397,00	10	/400103+400608	NOBRE	ME	Sim
WANESSA FERNANDES DA CUNHA EIRELI	29.925.582/0001-07	R\$ 410,00	10	MESA120	NOBRE	MEI	Sim
E DANTAS BRANDAO EIRELI	14.222.220/0001-74	R\$ 420,00	10	PM - 17	MODELO MOVEIS	Ltda/Eireli	Sim
SOUL DISTRIBUIDORA DE PRODUTOS E EQUIPAMENTOS INDUSTRIAIS LTDA	51.659.136/0001-49	R\$ 529,00	10	MESA RETA 120 (400103) + 02 GAVETAS (400	NOBRE	ME	Sim
UP DISTRIBUIDORA COMERCIO DE EQUIPAMENTOS HOSPITALARES - EPP	30.557.253/0001-21	R\$ 532,00	10	400103	NOBRE/NOBRE	EPP/SS	Sim
MARGHESS DISTRIBUIDORA E SERVICOS LTDA	20.628.085/0001-64	R\$ 565,00	10	Moveis	Ultrabases	Ltda/Eireli	Sim
ANGULAR DISTRIBUIDORA LTDA	57.269.420/0001-95	R\$ 585,72	10	MODELO MOVEIS	MODELO MOVEIS	EPP/SS	Sim
W TEDESCO REFRIGERAÇÃO	20.121.311/0001-16	R\$ 620,00	10	MESA DE ESCRITÓRIO	RS MÓVEIS	EPP/SS	Sim
KUSURI DISTRIBUIDORA LTDA	51.866.043/0001-95	R\$ 649,00	10	reta	nobre	ME	Sim
ALF COMERCIO DE ELETRODOMESTICOS LTDA	12.581.380/0001-84	R\$ 649,00	10	REF. 002	ALFRS / ALFRS	EPP/SS	Sim
VIMASI - DISTRIBUIDORA DE PRODUTOS MEDICOS HOSPITALARES LTDA	29.576.243/0001-54	R\$ 649,00	10	UNIDADE	MODELO MÓVEIS	ME	Sim

0036 - MESA DE MAYO - MESA AUXILIAR MÓVEL, TIPO MAYO, PARA USO EM PROCEDIMENTOS DE ANESTESIA E/OU CIRÚRGICOS EM GERAL. MATERIAL DE CONFECCÃO: AÇO INOXIDÁVEL. | Valor de Referência: 638,00

Fornecedor	CNPJ/CPF	Valor Unitário	Quantidade	Modelo	Marca/ Fabricante	Tipo	LC 123/2006
M CARREGA COMÉRCIO DE PRODUTOS HOSPITALARES	32.593.430/0001-50	R\$ 280,00	10	MAYO	LIFENOX	ME	Sim
VIA NACIONAL DISTRIBUIDORA LTDA	39.822.881/0001-61	R\$ 287,00	10	CASA MEDICA/	CASA MEDICA/	ME	Sim
E DANTAS BRANDAO EIRELI	14.222.220/0001-74	R\$ 360,00	10	MMH - 159	MODELO MOVEIS	Ltda/Eireli	Sim
216 MATERIAL HOSPITALAR LTDA	15.631.700/0001-51	R\$ 364,00	10	PATMOS	PATMOS	ME	Sim
WANESSA FERNANDES DA CUNHA EIRELI	29.925.582/0001-07	R\$ 400,00	10	MESA DE MAYO	CASAMEDICA	MEI	Sim
ALP COMERCIO DE PRODUTOS PARA SAUDE LTDA	43.134.552/0001-03	R\$ 557,00	10	PRÓPRIA	PRÓPRIA	EPP/SS	Sim
ANGULAR DISTRIBUIDORA LTDA	57.269.420/0001-95	R\$ 575,80	10	MODELO MOVEIS	MODELO MOVEIS	EPP/SS	Sim
W TEDESCO REFRIGERAÇÃO	20.121.311/0001-16	R\$ 625,00	10	MESA DE MAYO	RS MÓVEIS	EPP/SS	Sim
KUSURI DISTRIBUIDORA LTDA	51.866.043/0001-95	R\$ 638,00	10	mayo	portal	ME	Sim



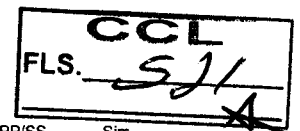

ALF COMERCIO DE ELETRODOMESTICOS LTDA	12.581.380/0001-84	R\$ 638,00	10	ALF MM I	ALFRS / ALFRS	EPP/SS	Sim
VIMASI - DISTRIBUIDORA DE PRODUTOS MEDICOS HOSPITALARES LTDA	29.576.243/0001-54	R\$ 638,00	10	UNIDADE	MODELO MÓVEIS	ME	Sim

0037 - MESA GINECOLÓGICA - MESA PARA EXAME GINECOLÓGICO, CONSTITUÍDA POR BASE, LEITO, GAVETA DE ESCOAMENTO E PAR DE PORTA COXA. ESTRUTURA SEM ARMÁRIO, MATERIAL DE CONFEÇÃO AÇO OU FERRO PINTADO. | Valor de Referência: 1.714,00

Fornecedor	CNPJ/CPF	Valor Unitário	Quantidade	Modelo	Marca/ Fabricante	Tipo	LC 123/2006
E DANTAS BRANDAO EIRELI	14.222.220/0001-74	R\$ 834,00	5	MMH - 164	MODELO MOVEIS	Ltda/Eireli	Sim
VIA NACIONAL DISTRIBUIDORA LTDA	39.822.881/0001-61	R\$ 1.197,00	5	CASA MEDICA/	CASA MEDICA/	ME	Sim
M CARREGA COMÉRCIO DE PRODUTOS HOSPITALARES	32.593.430/0001-50	R\$ 1.200,00	5	GO	LIFENOX	ME	Sim
216 MATERIAL HOSPITALAR LTDA	15.631.700/0001-51	R\$ 1.445,00	5	RENASCER	RENASCER	ME	Sim
WANESSA FERNANDES DA CUNHA EIRELI	29.925.582/0001-07	R\$ 1.500,00	5	MESA GINECOLOGICA	CASAMEDICA	MEI	Sim
UP DISTRIBUIDORA COMERCIO DE EQUIPAMENTOS HOSPITALARES - EPP	30.557.253/0001-21	R\$ 1.545,00	5	RS-M601	RS/RS	EPP/SS	Sim
ANGULAR DISTRIBUIDORA LTDA	57.269.420/0001-95	R\$ 1.546,89	5	MODELO MOVEIS	MODELO MOVEIS	EPP/SS	Sim
Fisiomedica Produtos e Equipamentos Ltda-Me	05.118.766/0001-99	R\$ 1.600,00	5	Mesa Ginecológica	Fisiomedica	ME	Sim
W TEDESCO REFRIGERAÇÃO	20.121.311/0001-16	R\$ 1.700,00	5	MESA GINECOLÓGICA	RS MÓVEIS	EPP/SS	Sim
KUSURI DISTRIBUIDORA LTDA	51.866.043/0001-95	R\$ 1.714,00	5	ginecologica	portal	ME	Sim
ALF COMERCIO DE ELETRODOMESTICOS LTDA	12.581.380/0001-84	R\$ 1.714,00	5	ALF-MEG AC02	ALFRS / ALFRS	EPP/SS	Sim
VIMASI - DISTRIBUIDORA DE PRODUTOS MEDICOS HOSPITALARES LTDA	29.576.243/0001-54	R\$ 1.714,00	5	UNIDADE	MODELO MÓVEIS	ME	Sim

0038 - NEBULIZADOR PORTÁTIL - EQUIPAMENTO PORTÁTIL COM TECNOLOGIA DE MODO ULTRASSÔNICO OU COMPRESSOR, UTILIZADO PARA ADMINISTRAR MEDICAMENTOS POR VIA INALATÓRIA OU RECOMENDADO PARA DOENÇAS RESPIRATÓRIAS (BRONQUITE, ASMA, RESFRIADOS, RENITE, ETC.). NÚMERO DE SAÍDAS SIMULTÂNEAS: 01-TIPO: COMPRESSOR. | Valor de Referência: 182,00

Fornecedor	CNPJ/CPF	Valor Unitário	Quantidade	Modelo	Marca/ Fabricante	Tipo	LC 123/2006
M CARREGA COMÉRCIO DE PRODUTOS HOSPITALARES	32.593.430/0001-50	R\$ 160,00	4	PORTATIL	G TECH	ME	Sim
ANGULAR DISTRIBUIDORA LTDA	57.269.420/0001-95	R\$ 164,26	4	G-TECH	G-TECH	EPP/SS	Sim
216 MATERIAL HOSPITALAR LTDA	15.631.700/0001-51	R\$ 169,00	4	NS	NS	ME	Sim
KDN COMERCIO ATACADISTA LTDA	39.346.590/0001-44	R\$ 180,00	4	DC1	GTECH	ME	Sim
VIMASI - DISTRIBUIDORA DE PRODUTOS MEDICOS HOSPITALARES LTDA	29.576.243/0001-54	R\$ 182,00	4	UNIDADE	G-TECH	ME	Sim

0039 - NEGATOSCÓPIO - EQUIPAMENTO UTILIZADO PARA VISUALIZAÇÃO DE IMAGENS RADIOGRÁFICAS TIPO: 2 CORPOS. | Valor de Referência: 2.075,00

Fornecedor	CNPJ/CPF	Valor Unitário	Quantidade	Modelo	Marca/ Fabricante	Tipo	LC 123/2006
VIA NACIONAL DISTRIBUIDORA LTDA	39.822.881/0001-61	R\$ 497,00	4	CASA MEDICA/	CASA MEDICA/	ME	Sim
M CARREGA COMÉRCIO DE PRODUTOS HOSPITALARES	32.593.430/0001-50	R\$ 500,00	4	02C	LIFENOX	ME	Sim
J.RIBEIRO COMÉRCIO ATACADISTA LTDA-EPP	84.972.926/0001-39	R\$ 630,00	4	ouro verde	ov767	EPP/SS	Sim
KDN COMERCIO ATACADISTA LTDA	39.346.590/0001-44	R\$ 659,00	4	PORTAL	PORTAL	ME	Sim
E DANTAS BRANDAO EIRELI	14.222.220/0001-74	R\$ 660,00	4	MMH - 196	MODELO MOVEIS	Ltda/Eireli	Sim
216 MATERIAL HOSPITALAR LTDA	15.631.700/0001-51	R\$ 669,00	4	RENASCER	RENASCER	ME	Sim
QUICKBUM E COMMERCE EIRELI	30.323.616/0001-64	R\$ 735,00	4	ARTMED-ART 243-NEGATOSCÓPIO 2 CORPOS EM	ARTMED-ART 243-NEGATOSCÓPIO 2 CORPOS EM	EPP/SS	Sim
W TEDESCO REFRIGERAÇÃO	20.121.311/0001-16	R\$ 1.260,00	4	NEGATOSCÓPIO 2 CORPOS	RS MÓVEIS	EPP/SS	Sim



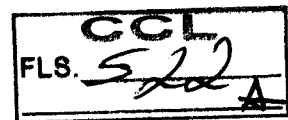

WANESSA FERNANDES DA CUNHA EIRELI	29.925.582/0001-07	R\$ 1.500,00	4	NEGATOSCOPIO2CORP	CASA MEDICA	MEI	Sim
VIMASI - DISTRIBUIDORA DE PRODUTOS MEDICOS HOSPITALARES LTDA	29.576.243/0001-54	R\$ 1.800,00	4	UNIDADE	MODELO MÓVEIS	ME	Sim
UP DISTRIBUIDORA COMERCIO DE EQUIPAMENTOS HOSPITALARES - EPP	30.557.253/0001-21	R\$ 1.872,00	4	0402AI	RS/RS	EPP/SS	Sim
ANGULAR DISTRIBUIDORA LTDA	57.269.420/0001-95	R\$ 1.872,69	4	MODELO MOVEIS	MODELO MOVEIS	EPP/SS	Sim
KUSURI DISTRIBUIDORA LTDA	51.866.043/0001-95	R\$ 2.075,00	4	2	portal	ME	Sim

0040 - REANIMADOR PULMONAR MANUAL PEDIATRICO (AMBU) - O KIT PADRÃO INCLUI REANIMADOR REUTILIZÁVEIS, MÁSCARA, BOLSA RESERVATÓRIO E TUBO DE OXIGÊNIO. TODOS OS MATERIAIS SÃO LIVRES DE LÁTEX E OS SACOS DE MÁSCARA, OU CONECTOR BOLSA RESERVATÓRIO SÃO FEITAS DE POLÍMERO MAIS ESTÁVEL - SILICONE OU POLISULFONA, QUE OFERECEM CONFIABILIDADE, EXCELENTE VIDA ÚTIL E MELHOR LONGA TERMO RESISTÊNCIA A CONDIÇÕES AMBIENTAIS EXTREMAS. REANIMADOR MANUAL DE SILICONE AUTOCLAVÁVEL PEDIÁTRICO; É UM DISPOSITIVO PORTÁTIL, UTILIZADO EM SITUAÇÕES DE EMERGÊNCIAS, PARA PROMOVER A VENTILAÇÃO PULMONAR (POR MEIO DA PRESSÃO DA PARTE COMPRESSÍVEL DO DISPOSITIVO) PARA PESSOAS CUJA RESPIRAÇÃO É INADEQUADA. PARA CRIANÇAS E BEBÊS COM PESO ABAIXO DE 30 KG; VOLUME DO BALÃO: 550 ML; VOLUME DE ENTREGA: 320 ML; RESERVATÓRIO: 2700 ML. | Valor de Referência: 357,00

Fornecedor	CNPJ/CPF	Valor Unitário	Quantidade	Modelo	Marca/ Fabricante	Tipo	LC 123/2006
Cirúrgicas Ceron Equipamentos Hospitalares e Veterinários Ltda Me	18.258.209/0001-15	R\$ 127,00	4	INFANTIL	LUKE MEDICAL	EPP/SS	Sim
M CARREGA COMÉRCIO DE PRODUTOS HOSPITALARES	32.593.430/0001-50	R\$ 130,00	4	INFANTIL	FARMATEX	ME	Sim
VIMASI - DISTRIBUIDORA DE PRODUTOS MEDICOS HOSPITALARES LTDA	29.576.243/0001-54	R\$ 250,00	4	UNIDADE	MD	ME	Sim
WANESSA FERNANDES DA CUNHA EIRELI	29.925.582/0001-07	R\$ 250,00	4	PEDIATRICO	MIKATOS	MEI	Sim
MARGHESS DISTRIBUIDORA E SERVICOS LTDA	20.628.085/0001-64	R\$ 320,00	4	Hospilatar	Foyomed	Ltda/Eireli	Sim
ANGULAR DISTRIBUIDORA LTDA	57.269.420/0001-95	R\$ 322,19	4	PROTEC	PROTEC	EPP/SS	Sim
UP DISTRIBUIDORA COMERCIO DE EQUIPAMENTOS HOSPITALARES - EPP	30.557.253/0001-21	R\$ 349,00	4	321	MIKATOS/MIKATOS	EPP/SS	Sim

0041 - REANIMADOR PULMONAR MANUAL ADULTO (AMBU) - RESSUSCITADOR MANUAL REUTILIZÁVEL É PROJETADO PARA O USO COMO UM AJUDANTE ARTIFICIAL DE RESPIRAÇÃO E REANIMAÇÃO CARDIOPULMONAR, FORNECENDO UM SUPORTE DE OXIGÊNIO PARA O PACIENTE. RESSUSCITADOR ADULTO EM SILICONE 1600ML (COM VÁLVULA POP OFF 60CMH2O) . MÁSCARA FACIAL DE SILICONE – TAMANHO 5. VÁLVULA PARA RESERVATÓRIO DE OXIGÊNIO. RESERVATÓRIO DE OXIGÊNIO 2500ML. EXTENSÃO PARA OXIGÊNIO 2 METROS. | Valor de Referência: 302,00

Fornecedor	CNPJ/CPF	Valor Unitário	Quantidade	Modelo	Marca/ Fabricante	Tipo	LC 123/2006
Cirúrgicas Ceron Equipamentos Hospitalares e Veterinários Ltda Me	18.258.209/0001-15	R\$ 127,00	4	ADULTO	LUKE MEDICAL	EPP/SS	Sim
M CARREGA COMÉRCIO DE PRODUTOS HOSPITALARES	32.593.430/0001-50	R\$ 130,00	4	ADULTO	FARMATEX	ME	Sim
UP DISTRIBUIDORA COMERCIO DE EQUIPAMENTOS HOSPITALARES - EPP	30.557.253/0001-21	R\$ 272,00	4	320	MIKATOS/MIKATOS	EPP/SS	Sim
ANGULAR DISTRIBUIDORA LTDA	57.269.420/0001-95	R\$ 272,56	4	PROTEC	PROTEC	EPP/SS	Sim
MARGHESS DISTRIBUIDORA E SERVICOS LTDA	20.628.085/0001-64	R\$ 298,00	4	Hospilatar	farmatex	Ltda/Eireli	Sim
WANESSA FERNANDES DA CUNHA EIRELI	29.925.582/0001-07	R\$ 300,00	4	ADULTO	MIKATOS	MEI	Sim
VIMASI - DISTRIBUIDORA DE PRODUTOS MEDICOS HOSPITALARES LTDA	29.576.243/0001-54	R\$ 302,00	4	UNIDADE	MIKATOS	ME	Sim

0042 - SUPORTE DE SORO- EQUIPAMENTO EM METAL UTILIZADO POR PROFISSIONAIS E PACIENTES PARA AUXILIAR NO TRANSPORTE DO SORO FISIOLÓGICO E OUTROS INSTALADO EM VIA ENDOVENOSA. | Valor de Referência: 593,00

Fornecedor	CNPJ/CPF	Valor Unitário	Quantidade	Modelo	Marca/ Fabricante	Tipo	LC 123/2006
M CARREGA COMÉRCIO DE PRODUTOS HOSPITALARES	32.593.430/0001-50	R\$ 170,00	5	PEDESTAL	LIFENOX	ME	Sim
VIA NACIONAL DISTRIBUIDORA LTDA	39.822.881/0001-61	R\$ 175,00	5	CASA MEDICA/	CASA MEDICA/	ME	Sim
216 MATERIAL HOSPITALAR LTDA	15.631.700/0001-51	R\$ 178,00	5	RENASCER	RENASCER	ME	Sim



E DANTAS BRANDAO EIRELI	14.222.220/0001-74	R\$ 182,40	5	MMH - 213	MODELO MOVEIS	Ltda/Eireli	Sim
SOUL DISTRIBUIDORA DE PRODUTOS E EQUIPAMENTOS INDUSTRIAIS LTDA	51.659.136/0001-49	R\$ 273,89	5	NGA-111	NGA	ME	Sim
KDN COMERCIO ATACADISTA LTDA	39.346.590/0001-44	R\$ 275,00	5	METALSOLUTION	METASOLUTION	ME	Sim
WANESSA FERNANDES DA CUNHA EIRELI	29.925.582/0001-07	R\$ 290,00	5	SUPORTE DE SORO	CASAMEDICA	MEI	Sim
ALP COMERCIO DE PRODUTOS PARA SAUDE LTDA	43.134.552/0001-03	R\$ 502,17	5	PE2757	PORTAL	EPP/SS	Sim
UP DISTRIBUIDORA COMERCIO DE EQUIPAMENTOS HOSPITALARES - EPP	30.557.253/0001-21	R\$ 505,00	5	0172AI	RS/RS	EPP/SS	Sim
W TEDESCO REFRIGERAÇÃO	20.121.311/0001-16	R\$ 520,00	5	SUPORTE DE SORO	RS MÓVEIS	EPP/SS	Sim
MARGHESS DISTRIBUIDORA E SERVICOS LTDA	20.628.085/0001-64	R\$ 530,00	5	Hospilatar	Metal Solution	Ltda/Eireli	Sim
ANGULAR DISTRIBUIDORA LTDA	57.269.420/0001-95	R\$ 535,18	5	MODELO MOVEIS	MODELO MOVEIS	EPP/SS	Sim
KUSURI DISTRIBUIDORA LTDA	51.866.043/0001-95	R\$ 593,00	5	aço	portal	ME	Sim
ALF COMERCIO DE ELETRODOMESTICOS LTDA	12.581.380/0001-84	R\$ 593,00	5	ALF SSI	ALFRS / ALFRS	EPP/SS	Sim
VIMASI - DISTRIBUIDORA DE PRODUTOS MEDICOS HOSPITALARES LTDA	29.576.243/0001-54	R\$ 593,00	5	UNIDADE	MODELO MÓVEIS	ME	Sim

0043 - OXIMETRO DE PULSO - EQUIPAMENTO UTILIZADO PARA MEDIÇÃO, DE FORMA CONTÍNUA E NÃO INVASIVA, DA SATURAÇÃO PARCIAL DE OXIGÊNIO (SPO2) NO SANGUE E DA FREQUÊNCIA CARDÍACA, ATRAVÉS DE UM SENSOR NÃO-INVASIVO. INDICADO PARA USO ADULTO, PEDIÁTRICO E/OU NEONATAL. TIPO DE MESA COM 1 SENSOR REUTILIZAVEL, TELA LCD COLORIDO DE 5 A10 POL, MEDIÇÃO 30 A 250BPM, LEITURA 0 A100, PERFUSÃO NA TELA, ALIMENTAÇÃO BIVOLT E BATERIA. | Valor de Referência: 4.948,00

Fornecedor	CNPJ/CPF	Valor Unitário	Quantidade	Modelo	Marca/ Fabricante	Tipo	LC 123/2006
M CARREGA COMÉRCIO DE PRODUTOS HOSPITALARES	32.593.430/0001-50	R\$ 800,00	12	PC66B	LEPU	ME	Sim
MARIMAX COMERCIO E IMPORTACAO DE PRODUTOS PARA SAUDE E VETERINARIOS LTDA	20.339.865/0001-94	R\$ 847,00	12	OXIMASTER 300	OXIMASTER/MASTERE MEDIKAL		Sim
EQUIPSUL COMERCIO E ASSISTENCIA TECNICA DE EQUIPAMENTOS A SAUDE EIRELI	36.999.842/0001-46	R\$ 3.510,00	12	MD	VS2000E MD VS2000E	Ltda/Eireli	Sim
216 MATERIAL HOSPITALAR LTDA	15.631.700/0001-51	R\$ 3.640,00	12	VS2000E	MD	ME	Sim
VIA NACIONAL DISTRIBUIDORA LTDA	39.822.881/0001-61	R\$ 3.670,00	12	VS2000E	MD/	ME	Sim
WANESSA FERNANDES DA CUNHA EIRELI	29.925.582/0001-07	R\$ 4.200,00	12	VS2000E	MD	MEI	Sim
AMB DISTRIBUIDORA DE MEDICAMENTO E MATERIAIS HOSPITALARES LTDA	37.885.137/0001-80	R\$ 4.200,00	12	G3R	GENERAL MEDITECH	EPP/SS	Sim
UP DISTRIBUIDORA COMERCIO DE EQUIPAMENTOS HOSPITALARES - EPP	30.557.253/0001-21	R\$ 4.458,00	12	US-2000	MD/MD	EPP/SS	Sim
ANGULAR DISTRIBUIDORA LTDA	57.269.420/0001-95	R\$ 4.465,57	12	G-TECH	G-TECH	EPP/SS	Sim
KDN COMERCIO ATACADISTA LTDA	39.346.590/0001-44	R\$ 4.940,00	12	MD	MD	ME	Sim
J.RIBEIRO COMÉRCIO ATACADISTA LTDA-EPP	84.972.926/0001-39	R\$ 4.940,00	12	vs 2000e	md	EPP/SS	Sim
VIMASI - DISTRIBUIDORA DE PRODUTOS MEDICOS HOSPITALARES LTDA	29.576.243/0001-54	R\$ 4.948,00	12	UNIDADE	MD	ME	Sim
BH LABORATORIOS LTDA	22.283.196/0001-01	R\$ 4.948,00	12	MD / VS 2000E	MD / VS 2000E	EPP/SS	Sim

0044 - OTOSCÓPIO SIMPLES - EQUIPAMENTO DESTINADO À REALIZAÇÃO DE EXAME VISUAL DO OUVIDO EXTERNO. ILUMINAÇÃO: FIBRA OPTICA – LED - COMPOSIÇÃO: 5 A 10 ESPÉCULOS REUTILIZÁVEIS- ALIMENTAÇÃO: CARREGADOR DE MESA PARA CABO RECARREGAVEL COM BATERIA DE LITIO. | Valor de Referência: 1.612,00

Fornecedor	CNPJ/CPF	Valor Unitário	Quantidade	Modelo	Marca/ Fabricante	Tipo	LC 123/2006
M CARREGA COMÉRCIO DE PRODUTOS HOSPITALARES	32.593.430/0001-50	R\$ 720,00	8	PORTATIL	MIKATOS	ME	Sim
WANESSA FERNANDES DA CUNHA EIRELI	29.925.582/0001-07	R\$ 750,00	8	OTOSCOPIO	MIKATOS	MEI	Sim



216 MATERIAL HOSPITALAR LTDA	15.631.700/0001-51	R\$ 849,00	8	OMNI 3000 LED C/CARREGADOR DE MESA	MD	ME	Sim
EQUIPSUL COMERCIO E ASSISTENCIA TECNICA DE EQUIPAMENTOS A SAUDE EIRELI	36.999.842/0001-46	R\$ 936,00	8	MD Omni 3000 OT + Carregador	MD	Omni Ltda/Eireli	Sim
Cirúrgicas Ceron Equipamentos Hospitalares e Veterinários Ltda Me	18.258.209/0001-15	R\$ 1.249,32	8	LED R	MACROSUL	EPP/SS	Sim
KDN COMERCIO ATACADISTA LTDA	39.346.590/0001-44	R\$ 1.250,00	8	MD	MD	ME	Sim
UP DISTRIBUIDORA COMERCIO DE EQUIPAMENTOS HOSPITALARES - EPP	30.557.253/0001-21	R\$ 1.454,00	8	OMINI	MD/MD	EPP/SS	Sim
ANGULAR DISTRIBUIDORA LTDA	57.269.420/0001-95	R\$ 1.454,83	8	MD	MD	EPP/SS	Sim
KUSURI DISTRIBUIDORA LTDA	51.866.043/0001-95	R\$ 1.612,00	8	Kit Diagnóstico	Social Instrumentos	ME	Sim
VIMASI - DISTRIBUIDORA DE PRODUTOS MEDICOS HOSPITALARES LTDA	29.576.243/0001-54	R\$ 1.612,00	8	UNIDADE	MD	ME	Sim

0045 - OFTALMOSCÓPIO - UTILIZADO PARA REALIZAÇÃO DE EXAMES NÃO INVASIVOS, PARA AUXILIAR A VISUALIZAÇÃO DOS EXAMES DA ESTRUTURA DO OLHO COMO: ATÉRIAS, VEIAS, NERVO ÓPTICO, RETINA, CÓRNEA, HUMOR AQUOSO, HUMOS VÍTREO E CRISTALINO. INDICADO TAMBÉM PARA DIAGNOSTICAR DOENÇAS COMO GLAUCOMA E CATARATA. PODE SER UTILIZADO PARA DETECTAR OUTROS TIPOS DE DOENÇAS COMO TUBERCULOSE, HIPERTENSÃO, TOXOPLASMOSE, DIABETES, AIDS, ARTRITE REUMATÓIDE, ESCLEROSE MÚLTIPLA ENTRE OUTRAS, POIS, MUITAS DESSAS DOENÇAS ALTERAM O ASPECTO DO FUNDO DO OLHO HUMANO. COMPOSIÇÃO 5 ABERTURAS, ILUMINAÇÃO LED, ALIMENTAÇÃO CARREGADOR DE MESA PARA CABO RECARREGAVEL COM BATERIA DE LITIO. | Valor de Referência: 1.616,00

Fornecedor	CNPJ/CPF	Valor Unitário	Quantidade	Modelo	Marca/ Fabricante	Tipo	LC 123/2006
M CARREGA COMÉRCIO DE PRODUTOS HOSPITALARES	32.593.430/0001-50	R\$ 810,00	8	OMNI 3000	MD	ME	Sim
Cirúrgicas Ceron Equipamentos Hospitalares e Veterinários Ltda Me	18.258.209/0001-15	R\$ 817,00	8	OMNI 3000	MACROSUL	EPP/SS	Sim
KDN COMERCIO ATACADISTA LTDA	39.346.590/0001-44	R\$ 1.015,00	8	MD	MD	ME	Sim
216 MATERIAL HOSPITALAR LTDA	15.631.700/0001-51	R\$ 1.098,00	8	OMNI 3000 LED C/CARREGADOR DE MESA	MD	ME	Sim
EQUIPSUL COMERCIO E ASSISTENCIA TECNICA DE EQUIPAMENTOS A SAUDE EIRELI	36.999.842/0001-46	R\$ 1.235,00	8	MD Omni 3000 OF + Carregador	MD	Omni Ltda/Eireli	Sim
ANGULAR DISTRIBUIDORA LTDA	57.269.420/0001-95	R\$ 1.458,44	8	MD	MD	EPP/SS	Sim
UP DISTRIBUIDORA COMERCIO DE EQUIPAMENTOS HOSPITALARES - EPP	30.557.253/0001-21	R\$ 1.599,99	8	OMINI	MD/MD	EPP/SS	Sim
WANESSA FERNANDES DA CUNHA EIRELI	29.925.582/0001-07	R\$ 1.615,00	8	OMINI3000	MD	MEI	Sim

0046 - ANDADOR - SUPORTA ATÉ 130KG. 3 EM 1: ANDADOR FIXO, ARTICULADO E MÓVEL; ESTRUTURA DOBRÁVEL, FÁCIL DE GUARDAR E TRANSPORTAR. PAR DE RODAS OPCIONAL. MARCHA SILENCIOSA. REGULAGEM DE ALTURA. | Valor de Referência: 278,00

Fornecedor	CNPJ/CPF	Valor Unitário	Quantidade	Modelo	Marca/ Fabricante	Tipo	LC 123/2006
M CARREGA COMÉRCIO DE PRODUTOS HOSPITALARES	32.593.430/0001-50	R\$ 200,00	3	ALUMINIO	INDAIA	ME	Sim
216 MATERIAL HOSPITALAR LTDA	15.631.700/0001-51	R\$ 210,00	3	SEQUENCIAL	SEQUENCIAL	ME	Sim
ANGULAR DISTRIBUIDORA LTDA	57.269.420/0001-95	R\$ 250,90	3	DELLAMED	DELLAMED	EPP/SS	Sim
WANESSA FERNANDES DA CUNHA EIRELI	29.925.582/0001-07	R\$ 275,00	3	ANDADOR	DILEPE	MEI	Sim

0047 - BALANÇA ANTROPOMÉTRICA ADULTO - MODO DE OPERAÇÃO: DIGITAL, CAPACIDADE MÁXIMA DE PESAGEM: ATÉ 150kg, COM MEDIDOR DE ALTURA. MATERIAL DE CONFECCÃO: ESTRUTURA EM AÇO | Valor de Referência: 1.253,00

Fornecedor	CNPJ/CPF	Valor Unitário	Quantidade	Modelo	Marca/ Fabricante	Tipo	LC 123/2006
PRECISO EQUIPAMENTOS PARA LABORATORIO LTDA	45.827.291/0001-24	R\$ 1.030,00	2	Sistema de Pesagem PPLS300A 30x30	Marte	EPP/SS	Sim
B. D. R. COMERCIO DE EQUIPAMENTOS LTDA	52.496.119/0001-09	R\$ 1.033,00	2	P150C	LIDER / LIDER BALANÇAS	ME	Sim



ANGULAR DISTRIBUIDORA LTDA	57.269.420/0001-95	R\$ 1.130,83	2	WELMY	WELMY	EPP/SS	Sim
WANESSA FERNANDES DA CUNHA EIRELI	29.925.582/0001-07	R\$ 1.252,00	2	200FAN	BALMAK	MEI	Sim
AMB DISTRIBUIDORA DE MEDICAMENTO E MATERIAIS HOSPITALARES LTDA	37.885.137/0001-80	R\$ 1.253,00	2	BKH200FAN	BALMAK	EPP/SS	Sim
SOUL DISTRIBUIDORA DE PRODUTOS E EQUIPAMENTOS INDUSTRIAIS LTDA	51.659.136/0001-49	R\$ 2.650,00	2	BK-FA 200KG	BALMAK	ME	Sim

0048 - BALANÇA ANTROPOMÉTRICA OBESO - MODO DE OPERAÇÃO: DIGITAL, CAPACIDADE MÁXIMA DE PESAGEM: ATÉ 300kg, COM MEDIDOR DE ALTURA. MATERIAL DE CONFEÇÃO: ESTRUTURA EM AÇO. | Valor de Referência: 1.860,00

Fornecedor	CNPJ/CPF	Valor Unitário	Quantidade	Modelo	Marca/ Fabricante	Tipo	LC 123/2006
PRECISO EQUIPAMENTOS PARA LABORATORIO LTDA	45.827.291/0001-24	R\$ 897,00	2	Sistema de Pesagem PP LS300A 30x30	Marte	EPP/SS	Sim
B. D. R. COMERCIO DE EQUIPAMENTOS LTDA	52.496.119/0001-09	R\$ 900,00	2	P300C	LIDER / LIDER BALANÇAS	ME	Sim
VIA NACIONAL DISTRIBUIDORA LTDA	39.822.881/0001-61	R\$ 1.380,00	2	/BKF 300	BALMAK	ME	Sim
216 MATERIAL HOSPITALAR LTDA	15.631.700/0001-51	R\$ 1.447,00	2	BALMAK	BALMAK	ME	Sim
QUICKBUM E COMMERCE EIRELI	30.323.616/0001-64	R\$ 1.600,00	2	BALMAK- BK-300FAN SEM FUNÇÃO TARA / 30	BALMAK- BK-300FAN SEM FUNÇÃO TARA / 30	EPP/SS	Sim
ANGULAR DISTRIBUIDORA LTDA	57.269.420/0001-95	R\$ 1.678,65	2	WELMY	WELMY	EPP/SS	Sim
UP DISTRIBUIDORA COMERCIO DE EQUIPAMENTOS HOSPITALARES - EPP	30.557.253/0001-21	R\$ 1.855,00	2	BK-300FAN	BALMAK/BALMAK	EPP/SS	Sim
AMB DISTRIBUIDORA DE MEDICAMENTO E MATERIAIS HOSPITALARES LTDA	37.885.137/0001-80	R\$ 1.860,00	2	BKH300FAN	BALMAK	EPP/SS	Sim
NADJA MARINA PIRES	12.130.958/0001-86	R\$ 1.860,00	2	BALMAK	BALMAK	EPP/SS	Sim
WANESSA FERNANDES DA CUNHA EIRELI	29.925.582/0001-07	R\$ 1.860,00	2	FAN300	BALMAK	MEI	Sim
SOUL DISTRIBUIDORA DE PRODUTOS E EQUIPAMENTOS INDUSTRIAIS LTDA	51.659.136/0001-49	R\$ 2.950,00	2	BK-FA 300KG	BALMAK	ME	Sim

0049 - BALANÇA DIGITAL PORTÁTIL - MODO DE OPERAÇÃO: DIGITAL, CAPACIDADE MÁXIMA DE PESAGEM: NO MÍNIMO 200kg, MATERIAL DE CONFEÇÃO: ESTRUTURA EM AÇO PESO LÍQUIDO BALANÇA: MÁXIMO 8K, GDISPLAY INTEGRADO: POSSUI TARA: POSSUI. | Valor de Referência: 1.860,00

Fornecedor	CNPJ/CPF	Valor Unitário	Quantidade	Modelo	Marca/ Fabricante	Tipo	LC 123/2006
PRECISO EQUIPAMENTOS PARA LABORATORIO LTDA	45.827.291/0001-24	R\$ 897,00	8	LS200P 30x25	Marte	EPP/SS	Sim
B. D. R. COMERCIO DE EQUIPAMENTOS LTDA	52.496.119/0001-09	R\$ 900,00	8	P200M	LIDER / LIDER BALANÇAS	ME	Sim
J.RIBEIRO COMÉRCIO ATACADISTA LTDA-EPP	84.972.926/0001-39	R\$ 1.276,99	8	ramuza	dp2000	EPP/SS	Sim
216 MATERIAL HOSPITALAR LTDA	15.631.700/0001-51	R\$ 1.436,00	8	BALMAK	BALMAK	ME	Sim
QUICKBUM E COMMERCE EIRELI	30.323.616/0001-64	R\$ 1.491,00	8	BALMAK- BKF-200M SEM FUNÇÃO TARA / SEM	BALMAK- BKF-200M SEM FUNÇÃO TARA / SEM	EPP/SS	Sim
ANGULAR DISTRIBUIDORA LTDA	57.269.420/0001-95	R\$ 1.678,65	8	WELMY	WELMY	EPP/SS	Sim
UP DISTRIBUIDORA COMERCIO DE EQUIPAMENTOS HOSPITALARES - EPP	30.557.253/0001-21	R\$ 1.849,00	8	BKF-200	BALMAK/BALMAK	EPP/SS	Sim
WANESSA FERNANDES DA CUNHA EIRELI	29.925.582/0001-07	R\$ 1.850,00	8	PORTATIL	BALMAK	MEI	Sim
AMB DISTRIBUIDORA DE MEDICAMENTO E MATERIAIS HOSPITALARES LTDA	37.885.137/0001-80	R\$ 1.860,00	8	BKH200FAN	BALMAK	EPP/SS	Sim
NADJA MARINA PIRES	12.130.958/0001-86	R\$ 1.860,00	8	BALMAK	BALMAK	EPP/SS	Sim
Dirceu Longo & Cia Ltda - EPP	92.823.764/0001-03	R\$ 1.860,00	8	DPB 200kg/50g Capacidade 200kg/50g (bate	ramuza	EPP/SS	Sim



PREGÃO ELETRÔNICO Nº.056/2024.
(DOCUMENTOS COMPOSIÇÃO DE CUSTOS).

EMPRESA: E. DANTAS BRANDÃO EIRELI.
EM 09.12.2024.

Q

ATA DE RECEBIMENTO

IDENTIFICAÇÃO E ASSINATURA DO RECEBEDOR

ITENS: 002, 028, 034
FIS: 0027

IDENTIFICAÇÃO DO EMITENTE

FERRONORTE INDUSTRIAL LTDA.
V ESTRUTURAL ARTERIAL, 02 - ARTERIAL 02 KM 13
PEDRA MIUDA - 64038-100
TERESINA - PI Fone/Fax: 558632154950

DANFE
Documento Auxiliar da Nota
Fiscal Eletrônica

0 - ENTRADA
1 - SAÍDA

1

Nº. 000.312.562
Série 003
Folha 1/1



CHAVE DE ACESSO

2224 0303 1198 8900 0119 5500 3000 3125 6218 9060 4220

Consulta de autenticidade no portal nacional da NF-e
www.nfe.fazenda.gov.br/portal ou no site da Sefaz Autorizadora

PROTOCOLO DE AUTORIZAÇÃO DE USO

322240005818527 - 21/03/2024 09:01:03

ATUREZA DA OPERAÇÃO

VENDA PROD. ESTABELC

INSCRIÇÃO ESTADUAL

194433269

INSCRIÇÃO ESTADUAL DO SUBST. TRIBUT.

CNPJ

03.119.889/0001-19

DESTINATÁRIO / REMETENTE

OME / RAZÃO SOCIAL

DANTAS BRANDAO - ME

ENDEREÇO

R S FRANCISCO 1940 GALPAO, 04

MUNICÍPIO

TERESINA

CNPJ / CPF

14.222.220/0001-74

DATA DA EMISSÃO

21/03/2024

DATA DA SAÍDA/ENTRADA

21/03/2024

HORA DA SAÍDA/ENTRADA

08:55:00

BAIRRO / DISTRITO

COMPRIDA

64076-178

UF

FONE / FAX

PI

8699902883

INSCRIÇÃO ESTADUAL

194937054

ATURA / DUPLICATA

um.	Num.	002	Num.	003	Num.	004	Num.	005	
enc.	20/04/2024	Venc.	05/05/2024	Venc.	20/05/2024	Venc.	04/06/2024	Venc.	19/06/2024
valor	R\$ 2.601,14	Valor	R\$ 2.601,14	Valor	R\$ 2.601,14	Valor	R\$ 2.601,14	Valor	R\$ 2.601,16

ÁLC DO IMPOSTO

BASE DE CÁLC. DO ICMS	VALOR DO ICMS	BASE DE CÁLC. ICMS S.T.	VALOR DO ICMS SUBST.	V. IMP. IMPORTAÇÃO	V. ICMS UF REMET.	VALOR DO FCP	VALOR DO PIS	V. TOTAL PRODUTO
12.596,34	2.645,23	0,00	0,00	0,00	0,00	0,00	164,19	12.596,3
ALOR DO FRETE	VALOR DO SEGURO	DESCONTO	OUTRAS DESPESAS	VALOR TOTAL IPI	V. ICMS UF DEST.	V. TOT. TRIB.	VALOR DA COFINS	V. TOTAL DA NOTA
0,00	0,00	0,00	0,00	409,38	0,00	0,00	756,28	13.005,7

TRANSPORTADOR / VOLUMES TRANSPORTADOS

OME / RAZÃO SOCIAL	FRETE POR CONTA	CÓDIGO ANTT	PLACA DO VEÍCULO	UF	CNPJ / CPF
IANUEL NASCIMENTO DOS SANTOS PAIVA	(0) Emitente		QRZ9H19	PI	812.732.583-04
ENDEREÇO	MUNICÍPIO	UF	INSCRIÇÃO ESTADUAL		
RUA MARAIDO AD D CASA 30	TERESINA	PI			
QUANTIDADE	ESPÉCIE	MARCA	NUMERAÇÃO	PESO BRUTO	PESO LÍQUIDO
2	FARDO			1,907	1,90

ADOS DOS PRODUTOS / SERVIÇOS

CODIGO PRODUTO	DESCRIÇÃO DO PRODUTO / SERVIÇO	NCM/SH	O/CST	CFOP	UN	QUANT	VALOR UNIT	VALOR TOTAL	B.CÁLC ICMS	VALOR ICMS	VALOR IPI	ALÍQ. ICMS	ALÍQ. I
350104004	TUBO FF RD 22,22 0,90 6000MM I Resolucao do Senado Federal num. 13/12, Numero da FCI 965620AF-A2AD-44B1-9578-DA5C2AA3A506- FCI:965620AF-A2AD-44B1-9578-DA5C2AA3A506	73069090	500	5101	TN	1,9070	6.605,3173	12.596,34	12.596,34	2.645,23	409,38	21,00	3,25

ADOS ADICIONAIS

INFORMAÇÕES COMPLEMENTARES

Contribuinte: PEDIDO N 270686 CARGA N 00203452 ITEM 01, CONT. DE IMP. 74,64% / O MESMO - CONTATO DO REPRESENTANTE - MARTA (86) 9-9993-1076 Email do Destinatário: financeiro@modelomoveis.com

RESERVADO AO FISCO

ATA DE RECEBIMENTO

IDENTIFICAÇÃO E ASSINATURA DO RECEBEDOR

ITENS 002, 028, 034, 037

CCL
FLS. 528

IDENTIFICAÇÃO DO EMITENTE

FERRONORTE INDUSTRIAL LTDA.
V ESTRUCTURAL ARTERIAL, 02 - ARTERIAL 02 KM 13
PEDRA MIUDA - 64038-100
TERESINA - PI Fone/Fax: 558632154950

DANFE
Documento Auxiliar da Nota
Fiscal Eletrônica

0 - ENTRADA
1 - SAÍDA

1

Nº. 000.306.122
Série 003
Folha 1/1



CHAVE DE ACESSO

2224 0103 1198 8900 0119 5500 3000 3061 2212 8635 7549

Consulta de autenticidade no portal nacional da NF-e
www.nfe.fazenda.gov.br/portal ou no site da Sefaz Autorizadora

PROTOCOLO DE AUTORIZAÇÃO DE USO

322240000496068 - 09/01/2024 07:31:14

ATUREZA DA OPERAÇÃO

VENDA PROD. ESTABELC

INSCRIÇÃO ESTADUAL

194433269

INSCRIÇÃO ESTADUAL DO SUBST. TRIBUT.

CNPJ

03.119.889/0001-19

DESTINATÁRIO / REMETENTE

OME / RAZÃO SOCIAL

DANTAS BRANDAO - ME

ENDEREÇO

R S FRANCISCO 1940 GALPAO, 04

MUNICÍPIO

TERESINA

CNPJ / CPF

14.222.220/0001-74

DATA DA EMISSÃO

09/01/2024

CEP

64076-178

DATA DA SAÍDA/ENTRADA

09/01/2024

BAIRRO / DISTRITO

COMPRIDA

UF

PI

FONE / FAX

8699902883

INSCRIÇÃO ESTADUAL

194937054

HORA DA SAÍDA/ENTRADA

07:27:00

ATURA / DUPLICATA

Num.	001	002	003	004	005
enc.	08/02/2024	23/02/2024	09/03/2024	24/03/2024	08/04/2024
valor	R\$ 13.612,02	R\$ 13.612,02	R\$ 13.612,02	R\$ 13.612,02	R\$ 13.612,03

ALÍQUOTA DO IMPOSTO

BASE DE CÁLC. DO ICMS	VALOR DO ICMS	BASE DE CÁLC. ICMS S.T.	VALOR DO ICMS SUBST.	V. IMP. IMPORTAÇÃO	V. ICMS UF REMET.	VALOR DO FCP	VALOR DO PIS	V. TOTAL PRODUTO
65.917,78	13.842,73	0,00	0,00	0,00	0,00	0,00	1.087,64	65.917,7
VALOR DO FRETE	VALOR DO SEGURO	DESCONTO	OUTRAS DESPESAS	VALOR TOTAL IPI	V. ICMS UF DEST.	V. TOT. TRIB.	VALOR DA COFINS	V. TOTAL DA NOTA
0,00	0,00	0,00	0,00	2.142,33	0,00	0,00	5.009,75	68.060,1

TRANSPORTADOR / VOLUMES TRANSPORTADOS

OME / RAZÃO SOCIAL

EFERSON DA COSTA MORAES

ENDEREÇO

RUA RAIMUNDO VIEIRA, 1172

QUANTIDADE

5

ESPÉCIE

FARDO

MARCA

NUMERAÇÃO

PESO BRUTO

10,128

PESO LÍQUIDO

10,12

FRETE POR CONTA

(1) Dest/Rem

CÓDIGO ANTT

PLACA DO VEÍCULO

JRG2652

UF

PI

CNPJ / CPF

957.952.353-34

MUNICÍPIO

DEMERVAL LOBAO

UF

PI

INSCRIÇÃO ESTADUAL

ADOS DOS PRODUTOS / SERVIÇOS

CODIGO PRODUTO	DESCRIÇÃO DO PRODUTO / SERVIÇO	NCM/SH	O/CST	CFOP	UN	QUANT	VALOR UNIT	VALOR TOTAL	B.CÁLC ICMS	VALOR ICMS	VALOR IPI	ALÍQ. ICMS	ALÍQ. I
320120013	CHAPA FF 0.40 1000 2000MM N	72092800	000	5101	TN	10,1280	6.508,4696	65.917,78	65.917,78	13.842,73	2.142,33	21,00	3,25

ADOS ADICIONAIS

INFORMAÇÕES COMPLEMENTARES

Inf. Contribuinte: NUMERO DO PEDIDO 266742 CARGA N 00191809 Email do Destinatário: financeiro@modelomoveis.com

RESERVADO AO FISCO

ATA DE RECEBIMENTO

IDENTIFICAÇÃO E ASSINATURA DO RECEBEDOR

ITENS: 002, 029, 034, 057

CCF Nº. 000.288.102
FLS. 529
Série 010

IDENTIFICAÇÃO DO EMITENTE

EUATEX INDUSTRIA E COMERCIO LTDA
ESTR MUN BOTUCATU-ITATINGA, S/N - KM 14 SALA B
ZONA RURAL - 18600-972
BOTUCATU - SP Fone/Fax: 1438115000

DANFE
Documento Auxiliar da Nota
Fiscal Eletrônica

0 - ENTRADA
1 - SAÍDA

1

Nº. 000.288.102
Série 010
Folha 1/1



CHAVE DE ACESSO

3524 0214 6752 7000 0530 5501 0000 2881 0217 0455 1201

Consulta de autenticidade no portal nacional da NF-e
www.nfe.fazenda.gov.br/portal ou no site da Sefaz Autorizadora

PROTOCOLO DE AUTORIZAÇÃO DE USO

135240435085387 - 29/02/2024 08:59:44

ATUREZA DA OPERAÇÃO

VENDA DE PRODUCAO DO ESTABELECIMENTO

INSCRIÇÃO ESTADUAL

224100248117

INSCRIÇÃO ESTADUAL DO SUBST. TRIBUT.

CNPJ

14.675.270/0005-30

ESTINATÁRIO / REMETENTE

OME / RAZÃO SOCIAL

DANTAS BRANDAO - EIRELI

NDEREÇO

AVE SAO FRANCISCO, 1800

UNICÍPIO

TERESINA

CNPJ / CPF

14.222.220/0001-74

DATA DA EMISSÃO

29/02/2024

BAIRRO / DISTRITO

TANCREDO NEVES

CEP

64076-038

DATA DA SAÍDA/ENTRADA

UF

FONE / FAX

INSCRIÇÃO ESTADUAL

194937054

HORA DA SAÍDA/ENTRADA

ATURA / DUPLICATA

um.	001	Num.	002	Num.	003
enc.	05/04/2024	Venc.	06/05/2024	Venc.	04/06/2024
valor	R\$ 4.012,25	Valor	R\$ 4.012,25	Valor	R\$ 4.013,46

ÁLC DO IMPOSTO

BASE DE CÁLC. DO ICMS	VALOR DO ICMS	BASE DE CÁLC. ICMS S.T.	VALOR DO ICMS SUBST.	V. IMP. IMPORTAÇÃO	V. ICMS UF REMET.	VALOR DO FCP	VALOR DO PIS	V. TOTAL PRODUTO
11.659,04	816,13	0,00	0,00	0,00	0,00	0,00	178,91	11.659,0
ALOR DO FRETE	VALOR DO SEGURO	DESCONTO	OUTRAS DESPESAS	VALOR TOTAL IPI	V. ICMS UF DEST.	V. TOT. TRIB.	VALOR DA COFINS	V. TOTAL DA NOTA
0,00	0,00	0,00	0,00	378,92	0,00	0,00	824,06	12.037,9

RANSPORTADOR / VOLUMES TRANSPORTADOS

OME / RAZÃO SOCIAL

CTX AMBIENTAL, LOGISTICA E TRANSPORTES LTDA.

NDEREÇO

ENTRADA PELA RUA RIBEIRAO PRETO 811

QUANTIDADE

2

ESPÉCIE

PALLET

MARCA

NUMERAÇÃO

PESO BRUTO

4.519,820

PESO LÍQUIDO

4.266,52

FRETE POR CONTA

(0) Emitente

CÓDIGO ANTT

PLACA DO VEÍCULO

UF

SP

CNPJ / CPF

05.912.929/0013-44

MUNICÍPIO

SALTO

INSCRIÇÃO ESTADUAL

600167977114

ADOS DOS PRODUTOS / SERVIÇOS

CÓDIGO PRODUTO	DESCRIÇÃO DO PRODUTO / SERVIÇO	NCM/SH	O/CST	CFOP	UN	QUANT	VALOR UNIT	VALOR TOTAL	B.CÁLC ICMS	VALOR ICMS	VALOR IPI	ALÍQ. ICMS	ALÍQ. I
07512246	MDP E 2L BP CZA CRI LG TX PR 1,86X2,75X15/42 Cod Cli: 07512246 (Cod Cli: 07512246)	44101129	000	6101	M2	429,6600	27,1355	11.659,04	11.659,04	816,13	378,92	7,00	3,25

ADOS ADICIONAIS

FORMAÇÕES COMPLEMENTARES

if. Contribuinte: Transp. Redespa:RODOCARGAS NORDESTE LTDA CPF/CNPJ:07.494.510/0003-73 INS. ESTADUAL:336.885.273-112 -FRETE: -1-CIF com REDESPACHO FOB REDESP.: RODOCARGAS NORDESTE LTDA END: TELA URGIA 144 - VILA NOVA BONSUCESSO CIDADE: GUARULHOS/SP CPF/CNPJ: 07494510000373 INS. ESTADUAL: 36.885.273-112 PCA PAGTO: AVE SAO FRANCISCO, 1800 COND.PAGTO: 981-30/60/90 dll PEDIDO CLIENTE: 0019/1582 SCRITORIO: 74972 NOME ABREV CLIENTE: EDANTAS N.PEDIDO: ROTA: SPI-11 EMBARQUE: 1682837 Dados de mbalagens: PL=2 Pedido: 0019/1582 Email do Destinatário: modelomoveispi@gmail.com mailDest: modelomoveispi@gmail.com

RESERVADO AO FISCO

ATA DE RECEBIMENTO

IDENTIFICAÇÃO E ASSINATURA DO RECEBEDOR

ITENC. 002, 029, 034, 037

001
FLS. 530

IDENTIFICAÇÃO DO EMITENTE

DISSOLTEX IND QUIMICA LTDA
ROD SP 318, KM 235, SN - CAIXA POSTAL 287
CENTRO - 13560-970
SAO CARLOS - SP Fone/Fax: 551633064000

DANFE
Documento Auxiliar da Nota Fiscal Eletrônica

0 - ENTRADA
1 - SAÍDA

1

Nº. 000.094.767
Série 001
Folha 1/1



CHAVE DE ACESSO

3524 0459 5995 5500 0144 5500 1000 0947 6717 1903 9362

Consulta de autenticidade no portal nacional da NF-e
www.nfe.fazenda.gov.br/portal ou no site da Sefaz Autorizadora

ATUREZA DA OPERAÇÃO

VENDA DE PRODUCAO DO ESTABELECIMENTO

PROTOCOLO DE AUTORIZAÇÃO DE USO

135240850353422 - 23/04/2024 17:01:14

INSCRIÇÃO ESTADUAL

637008446113

INSCRIÇÃO ESTADUAL DO SUBST. TRIBUT.

CNPJ

59.599.555/0001-44

ESTINATÁRIO / REMETENTE

OME / RAZÃO SOCIAL

DANTAS BRANDAO LTDA

NDEREÇO

AVENIDA SAO FRANCISCO, 1800

UNICÍPIO

TERESINA

CNPJ / CPF

14.222.220/0001-74

DATA DA EMISSÃO

23/04/2024

CEP

64076-038

DATA DA SAÍDA/ENTRADA

23/04/2024

BAIRRO / DISTRITO

TANCREDO NEVES

UF

PI

FONE / FAX

8632357479

INSCRIÇÃO ESTADUAL

194937054

HORA DA SAÍDA/ENTRADA

16:50:00

ATURA / DUPLICATA

um.	001	Num.	002	Num.	003
enc.	23/05/2024	Venc.	22/06/2024	Venc.	22/07/2024
valor	R\$ 7.219,21	Valor	R\$ 7.219,21	Valor	R\$ 7.219,20

ALÍQUOTA DO IMPOSTO

BASE DE CÁLC. DO ICMS	VALOR DO ICMS	BASE DE CÁLC. ICMS S.T.	VALOR DO ICMS SUBST.	V. IMP. IMPORTAÇÃO	V. ICMS UF REMET.	VALOR DO FCP	VALOR DO PIS	V. TOTAL PRODUTO
20.975,90	839,04	0,00	0,00	0,00	0,00	0,00	332,26	20.975,9
ALOR DO FRETE	VALOR DO SEGURO	DESCONTO	OUTRAS DESPESAS	VALOR TOTAL IPI	V. ICMS UF DEST.	V. TOT. TRIB.	VALOR DA COFINS	V. TOTAL DA NOTA
0,00	0,00	0,00	0,00	681,72	0,00	0,00	1.530,40	21.657,6

RANSPORTADOR / VOLUMES TRANSPORTADOS

OME / RAZÃO SOCIAL

RASILUX TINTAS TECNICAS LTDA (SP)

NDEREÇO

RUA BAMBOZZI, 240-261

QUANTIDADE

50

ESPÉCIE

VOLUME

MARCA

MATAO

NUMERAÇÃO

PESO BRUTO

1.301,510

PESO LÍQUIDO

1.250,00

FRETE POR CONTA

(1) Dest/Rem

CÓDIGO ANTT

PLACA DO VEÍCULO

UF

SP

CNPJ / CPF

72.770.878/0001-17

MUNICÍPIO

MATAO

INSCRIÇÃO ESTADUAL

441029187111

ADOS DOS PRODUTOS / SERVIÇOS

CÓDIGO PRODUTO	DESCRIÇÃO DO PRODUTO / SERVIÇO	NCM/SH	O/CST	CFOP	UN	QUANT	VALOR UNIT	VALOR TOTAL	B.CÁLC ICMS	VALOR ICMS	VALOR IPI	ALÍQ. ICMS	ALÍQ. I
TX 970601736	TINTA POLIESTER TGIC/BPA FREE - CINZA N6.5 CLARO TEXT. 25 KG Resolucao do Senado Federal nº 13/12, Numero da FCI 82706F64-F1AB-4366-9569-0F823A98CF48. **Produto NAO Perigoso) FCI:82706F64-F1AB-4366-9569-0F823A98CF48	39079999	300	6101	UN	50,0000	419,5180	20.975,90	20.975,90	839,04	681,72	4,00	3,25

ADOS ADICIONAIS

FORMAÇÕES COMPLEMENTARES

if. Contribuinte: Nro PEDIDO: 056996**Industrializacão**Redespacho: RODOCARGAS NORDESTE TRANS DE CARGAS IRE*End.*R VIELA URGIA 144*Tel.: 24820942*Frete: FOB**Local Entrega: AV SAO FRANCISCO 1800End Entr.: TANCREDO EVES - 64076038 - PI**Exclusao ICMS da Base de Calculo Pis e Cofins Conforme Regime Especial.** Declaro que os produtos arigosos estao adequadamente classificados, embalados, identificados, e estivados para suportar os riscos das operacoes de transporte que atendem as exigencias da regulamentacao Email do Destinatário: financeiro@modelomoveis.com

RESERVADO AO FISCO

Recebemos de E DANTAS BRANDAO LTDA os produtos e/ou serviços constantes da Nota Fiscal Eletrônica indicada ao lado.
Destinatário: MUNIC DE JOAQUIM PIRES-FUNDO MUNIC DE SA - R JURANDIR PIRES, 50 - CENTRO - JOAQUIM PIRES - PI.
Emissão: 07/08/2024 10:27:01 Valor Total: R\$ 2.485,00

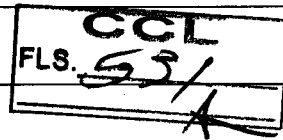

NF-e
Nº 000.003.774
Série 001

DATA DO RECEBIMENTO IDENTIFICAÇÃO E ASSINATURA DO RECEBEDOR



E. DANTAS BRANDÃO

CNPJ: 14.222.220/0001-74 INSC. ESTADUAL: 19.493.705-4
AV. SÃO FRANCISCO, 1800 BAIRRO: TANCREDO NEVES CEP: 64076-038
FONE: (86) 3235-7471 TERESINA/PI

DANFE

Documento Auxiliar da Nota Fiscal Eletrônica

0 - ENTRADA 1
1 - SAÍDA

Nº 000.003.774
Série 001
Folha 1/1



CHAVE DE ACESSO

2224 0414 2222 2000 0174 5500 1000 0037 7410 0003 7751

Consulta de autenticidade no portal da NF-e
www.nfe.fazenda.gov.br/portal ou no site da SEFAZ Autenticadora

NATUREZA DA OPERAÇÃO
VENDA DE PRODUCAO DO ESTABELECIMENTO

PROTOCOLO DE AUTORIZAÇÃO DE USO
322240006720971 03/04/2024 14:46:36

INSCRIÇÃO ESTADUAL
194937054

INSCRIÇÃO ESTADUAL DO SUBSTITUTO TRIBUTÁRIO

CNPJ
14.222.220/0001-74

DESTINATÁRIO / REMETENTE

NOME / RAZÃO SOCIAL MUNIC DE JOAQUIM PIRES-FUNDO MUNIC DE SA		CNPJ / CPF 02.165.050/0001-54		DATA DA EMISSÃO 03/04/2024	
ENDEREÇO R JURANDIR PIRES, 50		BAIRRO / DISTRITO CENTRO		CEP 64170-000	
MUNICÍPIO JOAQUIM PIRES		UF PI		TELEFONE / FAX (86)3360-1153	
		INSCRIÇÃO ESTADUAL		HORA DA SAÍDA	

DUPLICATAS

CÁLCULO DO IMPOSTO

BASE DE CÁLCULO DO ICMS	VALOR DO ICMS	VALOR DO FCP	BASE DE CÁLCULO DO ICMS SUBSTIT.	VALOR DO ICMS SUBSTITUIÇÃO	VALOR DO FCP SUBSTITUIÇÃO	VALOR TOTAL DOS PRODUTOS
0,00	0,00	0,00	0,00	0,00	0,00	2.485,00
VALOR DO FRETE	VALOR DO SEGURO	DESCONTO	OUTRAS DESPESAS ACESSÓRIAS	VALOR DO IPI	VALOR TOTAL DA NOTA	
0,00	0,00	0,00	0,00	0,00	2.485,00	

TRANSPORTADOR / VOLUMES TRANSPORTADOS

NOME / RAZÃO SOCIAL		FRETE POR CONTA		CÓDIGO ANTT		PLACA DO VEÍCULO		UF		CNPJ / CPF	
		0 - REMETENTE									
ENDEREÇO		MUNICÍPIO		UF		INSCRIÇÃO ESTADUAL					
QUANTIDADE	ESPECIE	MARCA	NUMERAÇÃO	PESO BRUTO	PESO LÍQUIDO						
				70,00	70,00						

DADOS DOS PRODUTOS / SERVIÇOS

CÓDIGO PRODUTO	DESCRIÇÃO DO PRODUTO / SERVIÇO	NCM/SH	ESCR_CS	CFOP	UNID.	QUANTIDADE	VALOR UNITÁRIO	VALOR DESCONTO	VALOR TOTAL	BASE DE CÁLC. ICMS	VALOR ICMS	VALOR FCP	VALOR IPI	ALÍQUOTA %		
														ICMS	FCP	IPI
00106	MESA GINEC ESMAL C/LEITO ESTOF.PRETO GAV.INOX - Ref: MMH-164 - Val Aprox Tributos 346,46 (24,06%)	94029090	0102	5101	UN	2,00	720,00	0,00	1.440,00	0,00	0,00	0,00	0,00	0,00	0,00	0,00
00081	DIVA ESM.CAB.MOVEL ESTOF.PRETO 1.90X60X70 - Ref: MMH-112 - Val Aprox Tributos 251,43 (24,06%)	94029090	0102	5101	UN	1,00	1.045,00	0,00	1.045,00	0,00	0,00	0,00	0,00	0,00	0,00	0,00

CÁLCULO DO ISSQN

INSCRIÇÃO MUNICIPAL	VALOR TOTAL DOS SERVIÇOS	BASE DE CÁLCULO DO ISSQN	VALOR TOTAL DO ISSQN
	0,00	0,00	0,00

DADOS ADICIONAIS

INFORMAÇÕES COMPLEMENTARES Fecop: 0.00 DOCUMENTO EMITIDO POR ME OU EPP OPTANTE PELO SIMPLES NACIONAL DEPOSITO EM CONTA AG - 3218-0 C/C - 8258-2 BANCO DO BRASIL / E DANTAS BRANDAO LTDA Vend.: ERLANDERSON N.Fantasia: FUNDO MUNICIPAL DE SAUDE Val. Aprox Tributos 597,89 (24,06%) Fonte: IBPT	RESERVADO AO FISCO
TEXTO	

PROPOSTA DE PREÇOS READEQUADA

A
PREFEITURA MUNICIPAL DE CAXIAS - MA.
ESTADO DO MARANHÃO.

ILMº SENHOR PREGOEIRO E EQUIPE DE APOIO.
PREGÃO ELETRÔNICO Nº 56/2024.
PROCESSO ADMINISTRATIVO Nº 03209/2024.
DATA DA REALIZAÇÃO: 06/12/2024 HORÁRIO: 10:00 HORAS

TERESINA/PI, 09 DE DEZEMBRO DE 2024.

O objeto da presente licitação é a escolha da proposta mais vantajosa para a **AQUISIÇÃO DE EQUIPAMENTOS E MATERIAIS PERMANENTES PARA ESTRUTURAÇÃO DOS PONTOS DE TELE SAÚDE NO ÂMBITO DO PROGRAMA "SUS DIGITAL", DESTINADOS ÀS UNIDADES BÁSICAS DE SAÚDE DA REDE MUNICIPAL DE SAÚDE DE CAXIAS - MA**, conforme condições, quantidades e exigências estabelecidas neste Edital e seus anexos.

ITEM	UND	DESCRIÇÃO DO PRODUTO	MARCA	QTD	VALOR UNIT R\$	VALOR TOTAL R\$
2	Und	ARMÁRIO VITRINE – ARMÁRIO DO TIPO VITRINE COM PORTA PARA GUARDA DE MATERIAIS OU MEDICAMENTOS.	MODELO MOVEIS / PROC. NACIONAL / MODELO / ARV-02	4	R\$ 588,00	quinhetos e oitenta e oito reais R\$ 2.352,00
29	Und	ESTANTE - MATERIAL DE CONFEÇÃO AÇO/FERRO PINTADO, CAPACIDADE DAS PRATELEIRAS/REFORÇO: DE 101 A 200 KG/POSSUI.	MODELO MOVEIS / PROC. NACIONAL / MODELO / EA-06 / 30 CR.	5	R\$ 234,00	duzentos e trinta e quatro reais R\$ 1.170,00
34	Und	MESA DE EXAMES - MESA FIXA UTILIZADA PARA EXAMES/TRATAMENTO DE PACIENTES. ESTRUTURA MATERIAL DE CONFEÇÃO: COM ARMÁRIO MADEIRA OU MDF.	MODELO MOVEIS / PROC. NACIONAL / MODELO / MMH - 118	16	R\$ 1.860,00	mil oitocentos e sessenta reais R\$ 29.760,00
37	Und	MESA GINECOLÓGICA - MESA PARA EXAME GINECOLÓGICO, CONSTITUÍDA POR BASE, LEITO, GAVETA DE ESCOAMENTO E PAR DE PORTA COXA. ESTRUTURA SEM ARMÁRIO, MATERIAL DE CONFEÇÃO AÇO OU FERRO PINTADO.	MODELO MOVEIS / PROC. NACIONAL / MODELO / MMH - 164	5	R\$ 834,00	oitocentos e trinta e quatro reais R\$ 4.170,00
VALOR TOTAL						R\$ 37.452,00 trinta e sete mil, quatrocentos e cinquenta e dois reais
VALOR GLOBAL DA PROPOSTA:						R\$ 37.452,00 trinta e sete mil, quatrocentos e cinquenta e dois reais

A Empresa E. DANTAS BRANDÃO LTDA - DISTRIMÓVEIS E EQUIPAMENTOS, CNPJ sob nº 14.222.220/0001-74, Inscrição Estadual sob nº 19.493.705-4, localizada na Av. São Francisco nº 1800 - Bairro: Tancredo Neves, Teresina - Piauí. Declara, sob as penas da lei, que esta ciente e de acordo com todos os termos e regras exigidas pela Administração Pública referidas neste Edital e seus respectivos Anexos.

A Empresa E. DANTAS BRANDÃO LTDA - DISTRIMÓVEIS E EQUIPAMENTOS, CNPJ sob nº 14.222.220/0001-74, Inscrição Estadual sob nº 19.493.705-4, localizada na Av. São Francisco nº 1800 - Bairro: Tancredo Neves, Teresina - Piauí. Declara, sob as penas da lei, que nos preços contidos na proposta já estão incluídos todos os custos e despesas, tais como e sem se limitar a: custos diretos e indiretos, transporte (fretes), impostos, tributos incidentes, taxa de administração, materiais, serviços, encargos sociais, trabalhistas, seguros, lucro e outros necessários ao cumprimento integral do objeto deste Edital e seus Anexos.

A Empresa E. DANTAS BRANDÃO LTDA - DISTRIMÓVEIS E EQUIPAMENTOS, CNPJ sob nº 14.222.220/0001-74, Inscrição Estadual sob nº 19.493.705-4, localizada na Av. São Francisco nº 1800 - Bairro: Tancredo Neves, Teresina - Piauí. Declara, sob as penas da lei, que cumprirá plenamente a todos os prazos de entrega e que a nossa capacidade de fornecimento será de acordo com a necessidade do órgão em acordo com o Edital e seus Anexos.

A Empresa F. DANTAS BRANDÃO LTDA - DISTRIMÓVEIS E EQUIPAMENTOS, CNPJ sob nº 14.222.220/0001-74, Inscrição Estadual sob nº 19.493.705-4, localizada na Av. São Francisco nº 1800 - Bairro: Tancredo Neves, Teresina - Piauí. Declara sob as penas da lei que todos os produtos são novos e nunca foram usados e com garantia de 12 (doze) meses contra qualquer defeito de fruição e fabricação ou de que possa resultar danos a terceiros, bem como a quem deles faça uso sob pena de constatada alguma imperfeição, ter os produtos devolvidos e/ou os serviços rejeitos, com imputação das penalidades de Lei à licitante e a quem for considerado responsável.

A E. DANTAS BRANDÃO LTDA - DISTRIMÓVEIS E EQUIPAMENTOS, CNPJ sob nº 14.222.220/0001-74, Inscrição Estadual sob nº 19.493.705-4, localizada na Av. São Francisco nº 1800 - Bairro: Tancredo Neves, Teresina - Piauí. Declara, sob as penas da lei, que não há sócios, gerentes ou diretores da licitante que sejam cônjuge, companheiro ou parente em linha direta, colateral ou por afinidade, até o terceiro grau de servidores ocupantes de cargos de direção, chefia ou assessoramento dos diversos órgãos do Estado do Piauí.

A Empresa E. DANTAS BRANDÃO LTDA - DISTRIMÓVEIS E EQUIPAMENTOS, CNPJ sob nº 14.222.220/0001-74, Inscrição Estadual sob nº 19.493.705-4, localizada na Av. São Francisco nº 1800 - Bairro: Tancredo Neves, Teresina - Piauí. Declara, sob as penas da lei, que o responsável pela assinatura do contrato será nosso Administrador Sr. EMANUEL DANTAS BRANDÃO, RG sob nº 2.096.288 SSP-PI, CPF sob nº 011.715.873-92, Estado Civil: Casado, Brasileiro e Residente na Rua Ari Barroso, 1341, Bairro: Monte Castelo - Teresina/PI.

A Empresa E. DANTAS BRANDÃO LTDA - DISTRIMÓVEIS E EQUIPAMENTOS, CNPJ sob nº 14.222.220/0001-74, Inscrição Estadual sob nº 19.493.705-4, Declara, sob as penas da lei, que nossa empresa esta localizada na Av. São Francisco nº 1800 - Bairro: Tancredo Neves, Teresina - Piauí, Próximo ao Conjunto Residencial Tancredo Neves e que a empresa dispõe de escritório próprio, dotado de instalações, recursos humanos e mobiliários pertinentes as suas atividades. Telefone para contacto: (86) 3235-7471.

A Empresa F. DANTAS BRANDÃO LTDA - DISTRIMÓVEIS E EQUIPAMENTOS, CNPJ sob nº 14.222.220/0001-74, Inscrição Estadual sob nº 19.493.705-4, localizada na Av. São Francisco nº 1800 - Bairro: Tancredo Neves, Teresina - Piauí. Declara, sob as penas da lei, que os bens objeto desta licitação estarão em pleno atendimento as Normas da ABNT e demais legislação pertinente ao objeto licitado.

VALIDADE DA PROPOSTA: 60 (sessenta) dias, CONFORME EDITAL.
CONDIÇÕES DE PAGAMENTO: 30 (trinta) dias, CONFORME EDITAL.
PRAZO DE ENTREGA: 30 (trinta) dias, CONFORME EDITAL.
PRAZO DE GARANTIA ou VALIDADE: 12 (doze) meses, CONFORME EDITAL.
BANCO DO BRASIL: AG: 3219 - 0 C/C: 8256 - 2

OBS.: TODOS OS PRODUTOS SÃO DE PROCEDÊNCIA NACIONAL E ESTÃO INCLUSOS SOBRE OS PREÇOS PROPOSTOS OS FRETES, SEGUROS, EMBALAGENS, TAXAS E IMPOSTOS.

EMANUEL DANTAS BRANDÃO
Assinado de forma digital por
EMANUEL DANTAS BRANDÃO
Data: 2024.12.09 09:55:12
0200

Emanuel Dantas Brandão
RG sob nº 2.096.288 SSP - PI / CPF sob nº 011.715.873 - 92
Administrador da E. Dantas Brandão Ltda.

CCL
FLS. 534

ITENS 002, 029, 034, 037



Chave de Acesso	Número NF-e	Versão
22-2403-03.119.889/0001-19-55-003-000.312.562-189.060.422-0	312562	4.00

Dados da NFe

Natureza da operação	Tipo da operação	Chave de acesso
VENDA PROD. ESTABELC	1 - Saída	22-2403-03119889000119-55-003-000312562-189060422-0

Modelo	Série	Número	Data/Hora da emissão
55	3	312562	21/03/2024 08:55:00-03:00

Emitente

CNPJ	IE	Nome/Razão Social
03.119.889/0001-19	194433269	FERRONORTE INDUSTRIAL LTDA.

Município	UF
TERESINA	PI

Destinatário

CNPJ	IE	Nome/Razão Social
.220/0001-74	**7054	E DA***

Município	UF	País
TERESINA	PI	BRASIL

Produtos

Descrição	Quantidade	Unid. Com.	Valor Unit.	Valor Prod.
1 T...	1,9070	TN	6.605,32	12.596,34
			Valor total	13.005,72

Eventos e Serviços

Evento	Protocolo	Data autorização	Data Inclusão AN
Autorização de Uso	322240005818527	21/03/2024 às 09:01:03-03:00	21/03/2024 às 09:02:41

Digest Value
xZyFHCa748z1AM79SoP+pPCvsvA=

CCL
FLS. 535
A

Itens 002, 029, 034, 038



Chave de Acesso	Número NF-e	Versão
22-2401-03.119.889/0001-19-55-003-000.306.122-128.635.754-9	306122	4.00

Dados da NFe

Natureza da operação	Tipo da operação	Chave de acesso
VENDA PROD. ESTABELC	1 - Saída	22-2401-03119889000119-55-003-000306122-128635754-9

Modelo	Série	Número	Data/Hora da emissão
55	3	306122	09/01/2024 07:27:00-03:00

Emitente

CNPJ	IE	Nome/Razão Social
03.119.889/0001-19	194433269	FERRONORTE INDUSTRIAL LTDA.

Município	UF
TERESINA	PI

Destinatário

CNPJ	IE	Nome/Razão Social
...220/0001-74	***7054	E DA***

Município	UF	País
TERESINA	PI	BRASIL

Produtos

Descrição	Quantidade	Unid. Com.	Valor Unit.	Valor Prod.
1 C...	10,1280	TN	6.508,47	65.917,78
			Valor total	68.060,11

Eventos e Serviços

Evento	Protocolo	Data autorização	Data Inclusão AN
Autorização de Uso	322240000496068	09/01/2024 às 07:31:14-03:00	09/01/2024 às 07:33:03

Digest Value
42Gig1E1hjy2+w7buBFY9HXvwEA=

CCL
FLS. 536

ITENS. 000, 029, 034, 037



Chave de Acesso	Número NF-e	Versão
35-2402-14.675.270/0005-30-55-010-000.288.102-170.455.120-1	288102	4.00

Dados da NFe

Natureza da operação	Tipo da operação	Chave de acesso
VENDA DE PRODUCAO DO ESTABELECIMENTO	1 - Saída	35-2402-14675270000530-55-010-000288102-170455120-1

Modelo	Série	Número	Data/Hora da emissão
55	10	288102	29/02/2024 08:55:34-03:00

Emitente

CNPJ	IE	Nome/Razão Social
14.675.270/0005-30	224100248117	EUCATEX INDUSTRIA E COMERCIO LTDA

Município	UF
BOTUCATU	SP

Destinatário

CNPJ	IE	Nome/Razão Social
** ***.220/0001-74	*****7054	E DA***

Município	UF	País
TERESINA	PI	BRASIL

Produtos

Descrição	Quantidade	Unid. Com.	Valor Unit.	Valor Prod.
1 M...	429,6600	M2	27,14	11.659,04
			Valor total	12.037,96

Eventos e Serviços

Evento	Protocolo	Data autorização	Data Inclusão AN
Autorização de Uso	135240435085387	29/02/2024 às 08:59:44-03:00	29/02/2024 às 08:59:47

(Handwritten mark)

Digest Value
ZTkyKY/4qex7VppMFXllh1i46IQ=

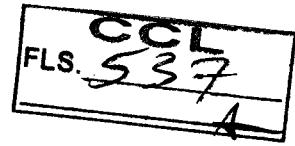

TERMS 007, 028, 034, 037



Chave de Acesso	Número NF-e	Versão
35-2404-59.599.555/0001-44-55-001-000.094.767-171.903.936-2	94767	4.00

Dados da NFe

Natureza da operação	Tipo da operação	Chave de acesso
VENDA DE PRODUCAO DO ESTABELECIMENTO	1 - Saída	35-2404-59599555000144-55-001-000094767-171903936-2

Modelo	Série	Número	Data/Hora da emissão
55	1	94767	23/04/2024 16:50:00-03:00

Emitente

CNPJ	IE	Nome/Razão Social
59.599.555/0001-44	637008446113	DISSOLTEX IND QUIMICA LTDA

Município	UF
SAO CARLOS	SP

Destinatário

CNPJ	IE	Nome/Razão Social
** *** 220/0001-74	*****7054	E DA***

Município	UF	País
TERESINA	PI	BRASIL

Produtos

Descrição	Quantidade	Unid. Com.	Valor Unit.	Valor Prod.
1 T...	50,0000	UN	419,52	20.975,90
			Valor total	21.657,62

Eventos e Serviços

Evento	Protocolo	Data autorização	Data Inclusão AN
Autorização de Uso	135240850353422	23/04/2024 às 17:01:14-03:00	23/04/2024 às 17:01:17

Digest Value
jw0GGg5np7wijiIRcDN6WPY+2Go=



PREGÃO ELETRÔNICO Nº.056/2024.
(DOCUMENTOS COMPOSIÇÃO DE CUSTOS).

EMPRESA: 216 MATERIAL HOSPITALAR LTDA.
EM 09.12.2024.

J

Item: 028. - 010

BALMAK INDUSTRIA E COMERCIO LTDA OS PRODUTOS / SERVIÇOS CONSTANTES DA NOTA FISCAL INDICADO AO LADO
EMISSION 10/04/2024 DEST / REM MATERIAL HOSPITALAR LTDA - VALOR TOTAL R\$ 4.891,57

CCL
FLS. 539

NF-e
Nº 000085227
SÉRIE 001

DATA DE RECEBIMENTO IDENTIFICAÇÃO E ASSINATURA DO RECEBEDOR

IDENTIFICAÇÃO DO EMITENTE

BALMAK INDUSTRIA E COMERCIO LTDA

DANFE

DOCUMENTO AUXILIAR DA
NOTA FISCAL ELETRÔNICA

0 - ENTRADA 1
1 - SAÍDA

Nº 000085227 fl. 1 / 1
SÉRIE 001



CHAVE DE ACESSO

3524 0466 8352 8100 0100 5500 1000 0852 2710 0086 5911

Consulta de autenticidade no portal nacional da NF-e
www.nfe.fazenda.gov.br/portal
ou no site da Sefaz Autorizadora

PROTOCOLO DE AUTORIZAÇÃO DE USO

135240751274032 10/04/2024 13:43:28

NATUREZA DE OPERAÇÃO

VENDA

INSCRIÇÃO ESTADUAL

606063269110

INSCRIÇÃO ESTADUAL DO SUBST. TRIB

CNPJ / CPF

66.835.281/0001-00

DESTINATÁRIO / REMETENTE

NOME / RAZÃO SOCIAL

MATERIAL HOSPITALAR LTDA

CNPJ / CPF

15.631.700/0001-51

DATA DA EMISSÃO

10/04/2024

ENDEREÇO

RUA GRAO PARA, 216

BAIRRO / DISTRITO

MENINO DEUS

CEP

90850-170

DATA SAÍDA / ENTRADA

MUNICÍPIO

PORTO ALEGRE

PHONE / FAX

(51)99368-0022

UF

RS

INSCRIÇÃO ESTADUAL

0963484397

HORA DA SAÍDA

DUPLICATAS

Nº DUPLICATA	VENC.	VALOR	Nº DUPLICATA	VENC.	VALOR	Nº DUPLICATA	VENC.	VALOR	Nº DUPLICATA	VENC.	VALOR
1	10/04/2024	4.891,57									

CÁLCULO DO IMPOSTO

BASE DE CÁLCULO DO ICMS		VALOR DO ICMS	BASE CÁLC. ICMS SUBST.		VALOR DO ICMS SUBST.	VALOR TOTAL DOS PRODUTOS:	
4.559,68		459,73	0,00		0,00	4.559,68	
VALOR DO PPETE	VALOR DO SEGURO	DESCONTO	OUTRAS DESP. ACESS.		VALOR DO IPI	VALOR TOTAL DA NOTA	
0,00	0,00	0,00	0,00		331,89	4.891,57	

TRANSPORTADOR / VOLUMES TRANSPORTADOS

RAZÃO SOCIAL		FRETE POR CONTA		CÓDIGO ANTI	PLACA DO VEÍCULO	UF	CNPJ / CPF
GWTIX DO BRASIL TRANSPORTES LTDA		0 - REMETENTE					38.332.199/0001-28
RUA		MUNICÍPIO		UF		INSCRIÇÃO ESTADUAL	
RUA MIGUEL MENTEM, 300		SAO PAULO		SP		129618918113	
QUANTIDADE	ESPECIE	MARCA	NUMERAÇÃO	PESO BRUTO		PESO LÍQUIDO	
10	VER DADOS ADIC	BALMAK		51,400		47,600	

DADOS DO PRODUTO / SERVIÇOS

CÓDIGO DO PROD.	DESCRIÇÃO DO PRODUTO / SERVIÇO	NCM / SH	CST	CFOP	UNID	QUANT	VALOR UNITÁRIO	VALOR TOTAL	DESCONTO	BASE CALC. ICMS	VALOR ICMS	VALOR IPI	ALÍQUOTAS ICMS	ALÍQUOTAS IPI
PA1602	ESTADIOMETRO FIXO DE PAREDE MOD EST-222 (Fixo para CAMPO 60-200cm EST-222)	90178090	100	6102	UN	2,00	182,76	367,52	0,00	367,52	14,70	35,83	4,00	9,75
PA1667	ESTADIOMETRO DIGITAL PORTATIL ITEC ULTRASSONIC CAMPO 30 ATE 200CM ITEC ULTRASSONIC	90178090	100	6102	UN	2,00	170,51	341,02	0,00	341,02	13,84	33,25	4,00	9,75
PA1306	INFANTOMETRO PORTATIL MOD INF-100P (Alum/Plastico) CAMPO 6.5 ate 99cm INF-100P	90178090	100	6102	UN	3,00	128,10	384,30	0,00	384,30	15,37	37,47	4,00	9,75
PA1306	BAL DIG ANTKO PESAR E MEDIR PESSOAS UK-300F/ANT CAP 300kg (COM FUNCAO TARA) UK-300F-ANT Nº de Serie 005682-005685	84231000	500	6101	UN	4,00	866,71	3.466,84	0,00	3.466,84	416,02	225,34	12,00	6,50

DADOS ADICIONAIS

INFORMAÇÕES COMPLEMENTARES

Representante BALMAK - DIRETO / MEDHOSP
ICMS sobre produtos importados conf. Resolução do Senado Federal n 13/12.
NFE DEXY P100664
TRANSPORTE SECCIONADO L SCHUSSLER & CIA LTDA RUA AREIAL,90 GUARULHOS SP
CNPJ: 15464147000203 IE: 127.039.619.114 - 10 CAIXAS PAPELAO
O TRANSPORTE DESSE SEGUNDO TRECHO SERA REALIZADO POR CONTA E ORDEM DO DESTINATARIO
(Artigo 127, incisos VI e VII, a do RICMS-SP)

RESERVADO AO FISCO

FLS. 590

ITEM 028



Chave de Acesso	Número NF-e	Versão
35-2404-66.835.281/0001-00-55-001-000.085.227-100.086.591-1	85227	4.00

Dados da NFe

Natureza da operação	Tipo da operação	Chave de acesso
VENDA	1 - Saída	35-2404-66835281000100-55-001-000085227-100086591-1

Modelo	Série	Número	Data/Hora da emissão
55	1	85227	10/04/2024 00:00:00-03:00

Emitente

CNPJ	IE	Nome/Razão Social
66.835.281/0001-00	606063269110	BALMAK INDUSTRIA E COMERCIO LTDA

Município	UF
SANTA BARBARA D'OESTE	SP

Destinatário

CNPJ	IE	Nome/Razão Social
...700/0001-51	***84397	MATE***

Município	UF	País
PORTO ALEGRE	RS	BRASIL

Produtos

Descrição	Quantidade	Unid. Com.	Valor Unit.	Valor Prod.
1 E...	2,0000	UN	183,76	367,52
2 E...	2,0000	UN	170,51	341,02
3 I...	3,0000	UN	128,10	384,30
4 B...	4,0000	UN	866,71	3.466,84
			Valor total	4.891,57

Eventos e Serviços

Evento	Protocolo	Data autorização	Data Inclusão AN
Autorização de Uso	135240751274032	10/04/2024 às 13:43:28-03:00	10/04/2024 às 13:43:29

Digest Value
3WvOY4YwfSZXxM58PO0nj84UAY0=

PREGÃO ELETRÔNICO Nº.056/2024.
(DOCUMENTOS COMPOSIÇÃO DE CUSTOS).

EMPRESA: M. CARREGA COM. DE PRODUTOS
HOSPITALARES-ME.
EM 09.12.2024.

Q

ESPELHO DE NOTA FISCAL DE ENTRADA

ITR: 07

Fornecedor: 253 - RENASCER IND E COM DE MOVEIS HOSPITALARES EIRELLI - 04.198.372/0001-25 FORNECEDOR
 NFe: 9.627 Serie: 1 Modelo: 55 Emissão: 17/07/2020 Cadastro: 20/07/2020 Total: 1.623,80
 Chave NFe: 41200704198372000125550010000096271060047467

Código	Descrição	Un	Qtde	R\$ Unit	Subtotal	% Desc	R\$ Desc	Subtotal	% IPI	R\$ IPI	R\$ Total	ICMS	ST	PIS	COFINS
17	MESA DE EXAME COM SUPORTE	UN	4	332,0000	1.328,0000	0,0000	0,00	1.328,0000	0,00	0,0000	1.328,0000	0,00	0,00	0,00	0,00
95	MOCHO	UN	3	98,6000	295,8000	0,0000	0,00	295,8000	0,00	0,0000	295,8000	0,00	0,00	0,00	0,00

Total produtos:	1.623,80	BC ICMS:	0,00
Frete:	0,00	R\$ ICMS:	0,00
Desconto:	0,00	BC ICMS ST:	0,00
Despesas:	0,00	R\$ ICMS ST:	0,00
Desp Rateio:	0,00		
Total Nota:	1.623,80		

DESC

Observações:

DESC. apresentação especial NFe. N: 9.627. DATA DE 28/07/2020
 SEM PARTICIPAÇÃO DO CUSTO.
 DIFERENÇA DO VALOR 74,00.

CCL
 FLS. 542

9



Chave de Acesso	Número NF-e	Versão
41-2301-04.198.372/0001-25-55-001-000.011.328-100.013.053-6	11328	4.00

Dados da NFe

Natureza da operação	Tipo da operação	Chave de acesso
Venda de Prod. Ind. na UF	1 - Saída	41-2301-04198372000125-55-001-000011328-100013053-6

Modelo	Série	Número	Data/Hora da emissão
55	1	11328	25/01/2023 09:38:43-03:00

Emitente

CNPJ	IE	Nome/Razão Social
04.198.372/0001-25	9022712443	RENASCER IND E COM DE MOVEIS HOSPITALARES EIRELLI

Município	UF
LONDRINA	PR

Destinatário

CNPJ	IE	Nome/Razão Social
...430/0001-50	***78508	M. C***

Município	UF	País
LONDRINA	PR	BRASIL

Produtos

Descrição	Quantidade	Unid. Com.	Valor Unit.	Valor Prod.
1 B...	100,0000	UN	85,00	8.500,00
2 E...	100,0000	UN	85,00	8.500,00
3 S...	100,0000	UN	90,00	9.000,00
			Valor total	26.000,00

Eventos e Serviços

Evento	Protocolo	Data autorização	Data Inclusão AN
Autorização de Uso	141230020505668	25/01/2023 às 09:38:46-03:00	25/01/2023 às 09:43:59

Digest Value
neg9gXJwMma4Malxq+SWM5U3vUw=

ESPELHO DE NOTA FISCAL DE ENTRADA

REC. 114

FORNECEDOR

Fornecedor: 253 - RENASCER IND E COM DE MOVEIS HOSPITALARES EIRELLI - 04.198.372/0001-25

NFe: 10.770 Serie: 1 Modelo: 55 Emissão: 23/05/2022 Cadastro: 24/05/2022 Total: 4.750,00

Chave NFe: 41220504198372000125550010000107701000111942

Código	Descrição	Un	Qtde	R\$ Unit	Subtotal	%Desc	R\$ Desc	Subtotal	%IPI	R\$ IPI	R\$ Total	CST	CFOP	ICMS	ST	PIS	COFINS
153	CARRÃO MAGA	UN	5	950,0000	4.750,0000	0,0000	0,00	4.750,0000	0,00	0,0000	4.750,0000	000	1101	0,00	0,00	0,00	0,00

Total produtos:	4.750,00	BC ICMS:	0,00
Frete:	0,00	R\$ ICMS:	0,00
Desconto:	0,00	BC ICMS ST:	0,00
Despesas:	0,00	R\$ ICMS ST:	0,00
Desp Rateio:	0,00		
Total Nota:	4.750,00		

DESC

Observações:

DESC. APRESENTADA ESPECIAL DA NFE NO 10.770. DATA DE 23/05/2022,
SEM COMPOSIÇÃO DE CUSTOS. DIRECIONADA DA SAQUE JUCEX.

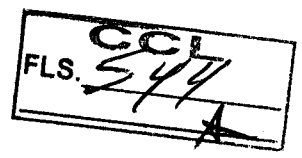

Q

ESPELHO DE NOTA FISCAL DE ENTRADA

ITENS: 023 (027 DE

FORNecedor

Fornecedor: 266 - ACCUMED PRODUTOS MED.HOSPITALARES LTDA - 06.105.362/0001-23

NFe: 578.865 Serie: 1 Modelo: 55 Emissão: 09/12/2022 Cadastro: 13/12/2022 Total: 26.405,20

Chave NFe: 33221206105362000123550010005788651555931314

Código	Descrição	Un	Qtde	R\$ Unit	Subtotal	%Desc	R\$ Desc	Subtotal	%IPI	R\$ IPI	R\$ Total	CST	CFOP	ICMS	ST	PIS	COFINS
117	ESFIGMOMANOMETRO ADULTO	UN	500	43,0000	21.500,0000	0,0000	0,00	21.500,0000	5,20	1.118,0000	22.618,0000	100	2102	860,00	0,00	340,56	1.568,64
Lote: 222201			Fab: 18/11/2022	Val: 18/11/2032	Qtde: 500												
464	ESTETOSCOPIO INFANTIL	UN	200	9,0000	1.800,0000	0,0000	0,00	1.800,0000	5,20	93,6000	1.893,6000	100	2102	72,00	0,00	28,51	131,33
Lote: 282201			Fab: 07/09/2022	Val: 20/06/2032	Qtde: 200												
409	ESTETOSCOPIO ADULTO	UN	200	9,0000	1.800,0000	0,0000	0,00	1.800,0000	5,20	93,6000	1.893,6000	100	2102	72,00	0,00	28,51	131,33
Lote: 262201			Fab: 31/08/2022	Val: 10/06/2032	Qtde: 200												

Total produtos:	26.405,20	BC ICMS:	25.100,00
Frete:	0,00	R\$ ICMS:	1.004,00
Desconto:	0,00	BC ICMS ST:	0,00
Despesas:	0,00	R\$ ICMS ST:	0,00
Desp Rateio:	0,00		
Total Nota:	26.405,20		

DESC

DESC. APRESENTAÇÃO ESPECIAL N.F.N: 678.866. DATA DA DF 09/12/2022. SPAN
COM PATIÇÃO DE CUSTAS, DIVERG DA SAUFER INOA

Observações:

P

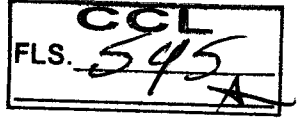

ESPELHO DE NOTA FISCAL DE ENTRADA

ITEM 031

Fornecedor: 381 - POTENCIA MOVEIS TUBULARES LTDA - 42.567.963/0001-11 FORNECEDOR
NFe: 807 **Serie:** 1 **Modelo:** 55 **Emissão:** 19/12/2022 **Cadastro:** 19/12/2022 **Total:** 7.500,00
Chave NFe: 41221242567963000111550010000008071955031393

Código	Descrição	Un	Qtde	R\$ Unit	Subtotal	% Desc	R\$ Desc	Subtotal	% IPI	R\$ IPI	R\$ Total	CST	CFOP	ICMS	ST	PIS	COFINS
431	FOCO REFLETOR AMBULATORIAL	UN	50	150,0000	7.500,0000	0,0000	0,00	7.500,0000	0,00	0,0000	7.500,0000	000	1101	0,00	0,00	0,00	0,00
Lote: 001				Val: 10/10/2032													

Total produtos:	7.500,00	BC ICMS:	0,00
Frete:	0,00	R\$ ICMS:	0,00
Desconto:	0,00	BC ICMS ST:	0,00
Despesas:	0,00	R\$ ICMS ST:	0,00
Desp Rateio:	0,00		
Total Nota:	7.500,00		

DESC

Observações:

DESC. APRESENTA ESPERCA NIT. N: 807. DATA DE 19/12/2022 SEM
 CAMAR DE CO: JAC. DIA: SÁBADO.

CCL
 FLS. 546

9

ESPELHO DE NOTA FISCAL DE ENTRADA

ITEM 006

Fornecedor: 381 - POTENCIA MOVEIS TUBULARES LTDA - 42.567.963/0001-11 FORNECEDOR
NFe: 677 Serie: 1 Modelo: 55 Emissão: 23/09/2022 Cadastro: 23/09/2022 Total: 230,00
Chave NFe: 41220942567963000111550010000006771223332928

Código	Descrição	Un	Qtde	R\$ Unit	Subtotal	%Desc	R\$ Desc	Subtotal	%IPI	R\$ IPI	R\$ Total	CST	CFOP	ICMS	ST	PIS	COFINS
350	MESA DE MAIO	UN	1	230,0000	230,0000	0,0000	0,00	230,0000	0,00	0,0000	230,0000	000	1101	0,00	0,00	0,00	0,00
Lote: 001		Fab: 12/06/2022		Val: 23/09/2040		Qtde: 1											

Total produtos:	230,00	BC ICMS:	0,00
Frete:	0,00	R\$ ICMS:	0,00
Desconto:	0,00	BC ICMS ST:	0,00
Despesas:	0,00	R\$ ICMS ST:	0,00
Desp Rateio:	0,00		
Total Nota:	230,00		

DESC

Observações:

DESC. APRESENTA ESPELHO DE NFE N: 677 DATA DE 23/09/2022. SEM
COM P. DE CONTAS, DIV. SAOIC.

9

CCL
FLS. 547

ESPELHO DE NOTA FISCAL DE ENTRADA

DESC 0,00
ITENS: 008 0 042

Fornecedor: 253 - RENASCER IND E COM DE MOVEIS HOSPITALARES-EIRELI - 04.198.372/0001-25 FORNECEDOR
Nfe: 11.328 **Serie:** 1 **Modelo:** 55 **Emissão:** 25/01/2023 **Cadastro:** 25/01/2023 **Total:** 26.000,00
Chave Nfe: 41230104198372000125550010000113281000130536

Código	Descrição	Un	Qtde	R\$ Unit	Subtotal	% Desc	R\$ Desc	Subtotal	% IPI	R\$ IPI	R\$ Total	CST	CFOP	ICMS	ST	PIS	COFINS
427	BRACADEIRA PARA INJEÇÃO	UN	100	85,00000	8.500,00000	0,00000	0,00	8.500,00000	0,00	0,00000	8.500,00000	000	1101	0,00	0,00	0,00	0,00
Lote: 13001			Qtde: 100														
3	ESCALDA CLINICA 02 DEGRAUS	UN	100	85,00000	8.500,00000	0,00000	0,00	8.500,00000	0,00	0,00000	8.500,00000	000	1101	0,00	0,00	0,00	0,00
Lote: 243			Qtde: 100														
243	SUPORTE DE SORO	UN	100	90,00000	9.000,00000	0,00000	0,00	9.000,00000	0,00	0,00000	9.000,00000	000	1101	0,00	0,00	0,00	0,00
Lote: 13005			Qtde: 100														

Total produtos:	26.000,00	BC ICMS:	0,00
Frete:	0,00	R\$ ICMS:	0,00
Desconto:	0,00	BC ICMS ST:	0,00
Despesas:	0,00	R\$ ICMS ST:	0,00
Desp Rateio:	0,00		
Total Nota:	26.000,00		

DESC

Observações:

DESC. APRESENTAÇÃO ESPECIAL NF. N: 11.328. DATA DA DT 25/01/2023, SEM COMPOSIÇÃO DE CUSTA, DIVERGÊNCIA DA SOLICITADA.

9

CCL
FLS. 548

CCL
FLS. 549
1A

ITEM: 019 - OK



Chave de Acesso	Número NF-e	Versão
31-2410-07.760.277/0003-23-55-001-000.020.743-114.334.308-4	20743	4.00

Dados da NFe

Natureza da operação	Tipo da operação	Chave de acesso
VENDA DE MERCADORIA	1 - Saída	31-2410-07760277000323-55-001-000020743-114334308-4

Modelo	Série	Número	Data/Hora da emissão
55	1	20743	31/10/2024 22:50:27-03:00

Emitente

CNPJ	IE	Nome/Razão Social
07.760.277/0003-23	0025552540000	MEDMAX - COMERCIO DE EQUIPAMENTOS MEDICOS E SIMILARES LTDA

Município	UF
SANTA RITA DO SAPUCAI	MG

Destinatário

CNPJ	IE	Nome/Razão Social
.*.*.279/0001-07	***89105	LOND***

Município	UF	País
LONDRINA	PR	BRASIL

Produtos

Descrição	Quantidade	Unid. Com.	Valor Unit.	Valor Prod.
1 D...	50,0000	UN	240,00	12.000,00
			Valor total	12.156,00

Eventos e Serviços

Evento	Protocolo	Data autorização	Data Inclusão AN
Autorização de Uso	131246269339671	31/10/2024 às 22:50:28-03:00	31/10/2024 às 22:50:28
Carta de Correção Eletrônica (1)	131246270505675	01/11/2024 às 13:27:29-03:00	01/11/2024 às 13:27:29

Digest Value
8/wMQcquplB0CWKVfocX0qyYyO4=

ESPELHO DE NOTA FISCAL DE ENTRADA

ITEM 019

Fornecedor: 373 - MEDMAX - COMERCIO DE EQUIPAMENTOS MEDICOS E SIMILARES EIRELI - 07.760.277/0003-23 FORNECEDOR
Nfe: 20.743 **Serie:** 1 **Modelo:** 55 **Emissão:** 31/10/2024 **Cadastro:** 07/11/2024 **Total:** 12.156,00
Chave NFe: 3124100760277000323550010000207431143343084

Código	Descrição	Un	Qtde	R\$ Unit	Subtotal	%Desc	R\$ Desc	Subtotal	%IPI	R\$ IPI	R\$ Total	CST	CFOP	ICMS	ST	PIS	COFINS
276	DETECTOR FETAL DE BOLSO - CONTEC 10C	UN	50	240,0000	12.000,0000	0,0000	0,00	12.000,0000	1,30	156,0000	12.156,0000	600	2102	1.440,00	0,00	68,64	316,80
	Lote: 4984984																

Total produtos:	12.156,00	BC ICMS:	12.000,00
Frete:	0,00	R\$ ICMS:	1.440,00
Desconto:	0,00	BC ICMS ST:	0,00
Despesas:	0,00	R\$ ICMS ST:	0,00
Desp Rateio:	0,00		
Total Nota:	12.156,00		

Observações:

A PRESENTAR ESTE HA DA NF. N: 20.743, DATA DE 31/10/2024

CCL
FLS. 950

9



Doc: 029 - [Handwritten Signature]

Chave de Acesso	Número NF-e	Versão
35-2410-05.030.501/0001-34-55-000-000.061.881-114.509.855-0	61881	4.00

Dados da NFe

Natureza da operação	Tipo da operação	Chave de acesso
VENDAS	1 - Saída	35-2410-05030501000134-55-000-000061881-114509855-0

Modelo	Série	Número	Data/Hora da emissão
55	0	61881	03/10/2024 11:20:34-03:00

Emitente

CNPJ	IE	Nome/Razão Social
05.030.501/0001-34	298140270110	MIKATOS INDUSTRIA COMERCIO SERVICOS E IMPORTACAO EIRELI

Município	UF
EMBU DAS ARTES	SP

Destinatário

CNPJ	IE	Nome/Razão Social
...430/0001-50	***78508	M. C***

Município	UF	País
LONDRINA	PR	BRASIL

Produtos

Descrição	Quantidade	Unid. Com.	Valor Unit.	Valor Prod.
1 D...	2,0000	un	773,68	1.547,36
			Valor total	1.627,82

Eventos e Serviços

Evento	Protocolo	Data autorização	Data Inclusão AN
Autorização de Uso	135242212849951	03/10/2024 às 11:20:51-03:00	03/10/2024 às 11:20:59
Carta de Correção Eletrônica (1)	135242224358150	04/10/2024 às 13:36:50-03:00	04/10/2024 às 13:36:52

Digest Value
Wf/tojhnkLDmziG5AACWUki+eT4=

[Large Handwritten Signature]

ESPELHO DE NOTA FISCAL DE ENTRADA

ITEM (10)

Fornecedor: 260 - MIKATOS IND.COM.SERV.E IMP.EIRELI - 05.030.501/0001-34

FORNECEDOR

NFe: 61.881 Serie: 0 Modelo: 55 Emissão: 03/10/2024

Cadastro: 08/10/2024 Total: 1.627,82

Chave NFe: 35241005030501000134550000000618811145098550

Código	Descrição	Un	Qtde	R\$ Unit	Subtotal	%Desc	R\$ Desc	Subtotal	%IPI	R\$ IPI	R\$ Total	ICMS	CFOP	CST	ST	PIS	COFINS
47	DERMATOSCOPIO	UN	2	73,6800	1,547,3600	0,0000	0,00	1,547,3600	5,20	80,4600	1,627,8200	185,68	2102	000	0,00	10,06	46,42
	Lote: 501																

Total produtos:	1.627,82	BC ICMS:	1.547,36
Frete:	0,00	R\$ ICMS:	185,68
Desconto:	0,00	BC ICMS ST:	0,00
Despesas:	0,00	R\$ ICMS ST:	0,00
Desp Rateio:	0,00		
Total Nota:	1.627,82		

Observações:

APRESENTAÇÃO ESTEIRA N.F. N.º 61.881 DATA DA DR. 03/10/2024

CCF
FLS. 552
A

Q

CCL
FLS. 553

ITENS: 024, 025 - 05



Chave de Acesso	Número NF-e	Versão
32-2401-06.105.362/0003-95-55-001-000.047.188-191.409.953-3	47188	4.00

Dados da NFe

Natureza da operação	Tipo da operação	Chave de acesso
VENDA MERCADORIA ADQ OU REC DE TERCEIROS	1 - Saída	32-2401-06105362000395-55-001-000047188-191409953-3

Modelo	Série	Número	Data/Hora da emissão
55	1	47188	12/01/2024 10:02:32-03:00

Emitente

CNPJ	IE	Nome/Razão Social
06.105.362/0003-95	083815562	ACCUMED PRODUTOS MED.HOSPITALARES LTDA

Município	UF
SERRA	ES

Destinatário

CNPJ	IE	Nome/Razão Social
...430/0001-50	***78508	M. C***

Município	UF	País
LONDRINA	PR	BRASIL

Produtos

Descrição	Quantidade	Unid. Com.	Valor Unit.	Valor Prod.
1 E...	3.000,0000	un	38,00	114.000,00
2 E...	500,0000	un	38,00	19.000,00
3 E...	500,0000	un	50,98	25.490,00
			Valor total	166.731,48

Eventos e Serviços

Evento	Protocolo	Data autorização	Data Inclusão AN
Autorização de Uso	332240003443858	12/01/2024 às 10:02:38-03:00	12/01/2024 às 10:04:02

Digest Value
SrKD1fESSEK5RBuyK0ZGFH7Lj1I=

ESPELHO DE NOTA FISCAL DE ENTRADA

ITEMS 024, 025

Fornecedor: 450 - ACCUMED PRODUTOS MED.HOSPITALARES LTDA - 06.105.362/0003-95

FORNECEDOR

NFe: 47.188 Serie: 1 Modelo: 55 Emissão: 12/01/2024 Cadastro: 19/01/2024 Total:

Chave NFe: 32240106105362000395550010000471881914099533

Código	Descrição	Un	Qtde	R\$ Unit	Subtotal	% Desc	R\$ Desc	Subtotal	% IPI	R\$ IPI	R\$ Total	CST	CFOP	ICMS	ST	PIS	COFINS
117	ESFIGMOMANÔMETRO ADULTO	UN	3,000	38,0000	114,000,0000	0,0000	0,00	114,000,0000	5,20	5,928,0000	119,928,0000	100	2102	4,560,00	0,00	1,805,76	8,317,44
Lote: 222301			Qtde: 3,000														
118	ESFIGMOMANÔMETRO INFANTIL	UN	500	38,0000	19,000,0000	0,0000	0,00	19,000,0000	5,20	988,0000	19,988,0000	100	2102	760,00	0,00	300,96	1,386,74
Lote: 322301			Qtde: 500														
51	ESFIGMOMANÔMETRO OBESO	UN	500	50,9800	25,490,0000	0,0000	0,00	25,490,0000	5,20	1,325,4800	26,815,4800	100	2102	1,019,60	0,00	403,76	1,859,75
Lote: 322301			Qtde: 500														

Total produtos:	166.731,48	BC ICMS:	158.490,00
Frete:	0,00	R\$ ICMS:	6.339,60
Desconto:	0,00	BC ICMS ST:	0,00
Despesas:	0,00	R\$ ICMS ST:	0,00.
Desp Rateio:	0,00		
Total Nota:	166.731,48		

Observações:

APRESENTAR EMPRESA NFE. Nº: 17.188 DATA DE 12/01/2024

FLS. CCL 554

9

1001 030-00



Chave de Acesso	Número NF-e	Versão
31-2405-07.760.277/0003-23-55-001-000.019.409-134.880.269-7	19409	4.00

Dados da NFe

Natureza da operação	Tipo da operação	Chave de acesso
VENDA DE MERCADORIA	1 - Saída	31-2405-07760277000323-55-001-000019409-134880269-7

Modelo	Série	Número	Data/Hora da emissão
55	1	19409	31/05/2024 11:06:24-03:00

Emitente

CNPJ	IE	Nome/Razão Social
07.760.277/0003-23	0025552540000	MEDMAX - COMERCIO DE EQUIPAMENTOS MEDICOS E SIMILARES LTDA

Município	UF
SANTA RITA DO SAPUCAI	MG

Destinatário

CNPJ	IE	Nome/Razão Social
** ***.279/0001-07	*****89105	LOND***

Município	UF	País
LONDRINA	PR	BRASIL

Produtos

Descrição	Quantidade	Unid. Com.	Valor Unit.	Valor Prod.
1 E...	25,0000	UN	3.000,00	75.000,00
			Valor total	75.075,00

Eventos e Serviços

Evento	Protocolo	Data autorização	Data Inclusão AN
Autorização de Uso	131245989759978	31/05/2024 às 11:06:25-03:00	31/05/2024 às 11:06:26

Digest Value
c3PYoLitG9vURfjm837vJAMyB70=

QR

ESPELHO DE NOTA FISCAL DE ENTRADA

ITEM 05

FORNECEDOR

Fornecedor: 373 - MEDMAX - COMERCIO DE EQUIPAMENTOS MEDICOS E SIMILARES EIRELI - 07.760.277/0003-23

NFe: 19.409

Serie: 1

Modelo: 55

Emissão: 31/05/2024

Cadastro: 04/06/2024

Total: 75.975,00

Chave NFe: 3124050776027000323550010000194091348802697

Código	Descrição	Un	Qtde	R\$ Unit	Subtotal	%Desc	R\$ Desc	Subtotal	%IPI	R\$ IPI	R\$ Total	CST	CFOP	ICMS	ST	PIS	COFINS
402	ELETROCARDIOGRAFO ECG 300G	UN	25	3.000,0000	75.000,0000	0,0000	0,00	75.000,0000	1,30	975,0000	75.975,0000	600	2102	9.000,00	0,00	429,00	1.980,00
Lote: 300023																	

Total produtos:	75.975,00	BC ICMS:	75.000,00
Frete:	0,00	R\$ ICMS:	9.000,00
Desconto:	0,00	BC ICMS ST:	0,00
Despesas:	0,00	R\$ ICMS ST:	0,00
Desp Rateio:	0,00		
Total Nota:	75.975,00		

Observações:

APRESENTAR ESPELHO NOTA NF 19.409 DA DATA DE 31/05/2024

CCF
FLS. 556

9

CCL
FLS. 557

ITEM 052 01

Chave de Acesso	Número NF-e	Versão
35-2410-05.030.501/0001-34-55-000-000.062.130-106.761.897-7	62130	4.00

Dados da NFe

Natureza da operação	Tipo da operação	Chave de acesso
VENDAS	1 - Saída	35-2410-05030501000134-55-000-000062130-106761897-7

Modelo	Série	Número	Data/Hora da emissão
55	0	62130	22/10/2024 10:31:22-03:00

Emitente

CNPJ	IE	Nome/Razão Social
05.030.501/0001-34	298140270110	MIKATOS INDUSTRIA COMERCIO SERVICOS E IMPORTACAO EIRELI

Município	UF
EMBU DAS ARTES	SP

Destinatário

CNPJ	IE	Nome/Razão Social
** 430/0001-50	*****78508	M. C***

Município	UF	País
LONDRINA	PR	BRASIL

Produtos

Descrição	Quantidade	Unid. Com.	Valor Unit.	Valor Prod.
1 L...	300,0000	un	17,00	5.100,00
2 M...	200,0000	un	130,23	26.046,00
			Valor total	32.765,59

Eventos e Serviços

Evento	Protocolo	Data autorização	Data Inclusão AN
Autorização de Uso	135242382988983	22/10/2024 às 10:32:16-03:00	22/10/2024 às 10:32:30

Digest Value
V1k0/wjGYWZcJnX7LDIDkAqwPTc=

ESPELHO DE NOTA FISCAL DE ENTRADA

ITEM OSC

Fornecedor: 260 - MIKATOS IND.COM.SERV.E IMP.EIRELI - 05.030.501/0001-34

FORNECEDOR

NFe: 62.130 Serie: 0 Modelo: 65 / Emissão: 22/10/2024 Cadastro: 25/10/2024 Total: 32.765,59

Chave NFe: 3524100503050100013455000000621301067618977

Código	Descrição	Un	Qtde	R\$ Unit	Subtotal	% Desc	R\$ Desc	Subtotal	% IPI	R\$ IPI	R\$ Total	CST	CFOP	ICMS	ST	PIS	COFINS
4	LANTERNA CLINICA	UN	300	17,0000	5.100,0000	0,0000	0,00	5.100,0000	5,20	265,2000	5.365,2000	000	2102	612,00	0,00	33,15	153,00
	Lote: 4894925																
14	OTOSCOPIO	UN	200	130,2300	26.046,0000	0,0000	0,00	26.046,0000	5,20	1.354,3900	27.400,3900	000	2102	3.125,52	0,00	169,30	761,38
	Lote: 1984948																

Total produtos:	32.765,59	BC ICMS:	31.146,00
Frete:	0,00	R\$ ICMS:	3.737,52
Desconto:	0,00	BC ICMS ST:	0,00
Despesas:	0,00	R\$ ICMS ST:	0,00
Desp Rateio:	0,00		
Total Nota:	32.765,59		

Observações:

A PRESENTAR ESPELHO DA NF.N: 62.130 DATA DE 22/10/2024

CCL
FLS. 558

ESPELHO DE NOTA FISCAL DE ENTRADA

TRM. 032

Forneecedor: 450 - ACCUMED PRODUTOS MED.HOSPITALARES LTDA - 06.105.362/0003-95

FORNECEDOR

NF# 55.215 Serie: 1 Modelo: 55 Emissão: 14/03/2024 Cadastro: 22/03/2024 Total: 15.389,12

f

FORNECEDOR

FORNECEDOR

FLS. 005

Código	Descrição	Un	Qtde	R\$ Unit	Subtotal	%Desc	R\$ Desc	Subtotal	%IPI	R\$ IPI	R\$ Total	CST	CFOP	ICMS	ST	PIS	COFINS
222	APARELHO DE PRESSAO DIGITAL	UN	200	69,9000	13.980,0000	0,0000	0,00	13.980,0000	5,20	726,9600	14.706,9600	100	2102	559,20	0,00	221,44	1.019,98
	Lote: 392301																
	Fab: 26/02/2024																
	Fab: 26/02/2024																
58	NEBULIZADOR PORTATIL	UN	6	31,5000	189,0000	0,0000	0,00	189,0000	1,30	2,4600	191,4600	600	2910	22,68	0,00	0,00	0,00
	Lote: 072301																
	Fab: 10/05/2023																
253	TRNS REAGENTES DE GIGEMIA	UN	10	17,5000	175,0000	0,0000	0,00	175,0000	0,00	0,0000	175,0000	600	2910	21,00	0,00	0,00	0,00
	Lote: HXH2H2D1																
	Fab: 18/01/2024																
222	APARELHO DE PRESSAO DIGITAL	UN	4	39,5000	158,0000	0,0000	0,00	158,0000	5,20	8,2200	166,2200	100	2910	6,32	0,00	0,00	0,00
	Lote: 392301																
	Fab: 26/02/2024																
	Fab: 26/02/2024																
225	TERMOMETRO DIGITAL	UN	3	45,4000	136,2000	0,0000	0,00	136,2000	9,75	13,2800	149,4800	100	2910	5,45	0,00	0,00	0,00
	Lote: 332301																
	Fab: 18/08/2023																
	Fab: 18/08/2023																
Total produtos:				15.389,12				14.638,20									
Frete:				0,00				614,65									
Desconto:				0,00				BC ICMS ST:									
Despesas:				0,00				R\$ ICMS ST:									
Desp Rateio:				0,00													
Total Nota:				15.389,12													

Observações:

N Pedir com o corrector

CCF
FLS. 560
A

ITEM: 043-



Chave de Acesso	Número NF-e	Versão
41-2411-07.626.776/0001-60-55-001-000.023.995-124.470.354-2	23995	4.00

Dados da NFe

Natureza da operação	Tipo da operação	Chave de acesso
Venda de mercadoria adquirida ou recebida de terceiros	1 - Saída	41-2411-07626776000160-55-001-000023995-124470354-2

Modelo	Série	Número	Data/Hora da emissão
55	1	23995	01/11/2024 08:43:00-03:00

Emitente

CNPJ	IE	Nome/Razão Social
07.626.776/0001-60	9054623507	CIRURGICA SAO FELIPE PRODUTOS PARA SAUDE LTDA

Município	UF
Pinhais	PR

Destinatário

CNPJ	IE	Nome/Razão Social
.430/0001-50	**78508	M. C***

COMPROVAÇÃO

Município	UF	País
Londrina	PR	Brasil

Produtos

Descrição	Quantidade	Unid. Com.	Valor Unit.	Valor Prod.
1 O...	140,0000	PC	510,00	71.400,00
			Valor total	72.328,20

Eventos e Serviços

Evento	Protocolo	Data autorização	Data Inclusão AN
Autorização de Uso	141240334595924	01/11/2024 às 08:44:01-03:00	01/11/2024 às 08:52:13
Carta de Correção Eletrônica (1)	141240334923557	01/11/2024 às 11:26:23-03:00	01/11/2024 às 12:31:15

Digest Value
jU82hl6TlrjPFj1Nt8U5PZ0Rvs0=



ESPELHO DE NOTA FISCAL DE ENTRADA

Item 0113

Fornecedor: 451 - CIRURGICA SAO FELIPE PRODUTOS PARA SAUDE LTDA - 07.626.776/0001-60 FORNECEDOR
NFe: 23.995 **Serie:** 1 **Modelo:** 55 **Emissão:** 01/11/2024 **Cadastro:** 04/11/2024 **Total:** 72.328,20
Chave NFe: 4124110762676000160550010000239951244703542

Código	Descrição	Un	Qtde	R\$ Unit	Subtotal	%Desc	R\$ Desc	Subtotal	%IPI	R\$ IPI	R\$ Total	CST	CFOP	ICMS	ST	PIS	COFINS
537	OXIMETRO DE PULSO LEPU	UN	140	510,0000	71.400,0000	0,0000	0,00	71.400,0000	1,30	928,2000	72.328,2000	151	1102	8.793,77	0,00	464,10	2.142,00
Lote: 2984984																	

Total produtos:	72.328,20	BC ICMS:	71.400,00
Frete:	0,00	R\$ ICMS:	8.793,77
Desconto:	0,00	BC ICMS ST:	0,00
Despesas:	0,00	R\$ ICMS ST:	0,00
Desp Rateio:	0,00		
Total Nota:	72.328,20		

Observações:

DISC. APRESENTADA ESPELHO DA NFE N: 23.995. DATA DA DE 04/11/2024. SEM
 CAMAR DE PAGAR. DIV. SALES

CCL
 FLS. 561

9

CCL
FLS. 562

ITEM 044-OR



Chave de Acesso	Número NF-e	Versão
41-2407-95.433.397/0001-11-55-055-000.150.103-185.691.358-0	150103	4.00

Dados da NFe

Natureza da operação	Tipo da operação	Chave de acesso
Venda de mercadoria adquirida ou recebida de terceiros	1 - Saída	41-2407-95433397000111-55-055-000150103-185691358-0

Modelo	Série	Número	Data/Hora da emissão
55	55	150103	23/07/2024 15:48:00-03:00

Emitente

CNPJ	IE	Nome/Razão Social
95.433.397/0001-11	9020850687	Com Mat Méd Hosp MACROSUL Ltda

Município	UF
Curitiba	PR

Destinatário

CNPJ	IE	Nome/Razão Social
...430/0001-50	***78508	M. C***

Município	UF	País
Londrina	PR	Brasil

Produtos

Descrição	Quantidade	Unid. Com.	Valor Unit.	Valor Prod.
1 O...	6,0000	Un	219,01	1.314,05
2 C...	30,0000	Un	125,48	3.764,26
3 L...	30,0000	Un	64,64	1.939,16
4 O...	5,0000	Un	847,03	4.235,16
5 L...	30,0000	Un	64,64	1.939,16
6 L...	30,0000	Un	64,64	1.939,16
			Valor total	15.917,77

Eventos e Serviços

Evento	Protocolo	Data autorização	Data Inclusão AN
Autorização de Uso	141240218630551	23/07/2024 às 15:49:10-03:00	23/07/2024 às 16:37:23

Digest Value
+0AZaNE4PLNEJxZpsGjKR6Z5UIw=

ESPELHO DE NOTA FISCAL DE ENTRADA

(750 044)

FORNECEDOR

Fornecedor: 290 - COM MAT MÉD HOSP MACROSUL LTDA - 95.433.397/0001-11

Nfe: 150.103 Serie: 55 Modelo: 55 Emissão: 23/07/2024 Cadastro: 25/07/2024 Total: 15.917,77

Chave Nfe: 41240795433397000111550550001501031856913580

Código	Descrição	Un	Qtde	R\$ Unit	Subtotal	% Desc	R\$ Desc	Subtotal	% IPI	R\$ IPI	R\$ Total	CST	CFOP	ICMS	ST	PIS	COFINS
345	OTOSCOPIO MD	UN	6	219,0083	1.314,0498	0,0000	0,00	1.314,0498	5,20	68,3300	1.382,3798	151	1102	157,69	0,00	7,52	34,69
Lote: XJ		Fab: 02/10/2023		Val: 31/12/2050	Qtde: 6												
59	LARINGOSCOPIO ADULTO	UN	30	125,4753	3.764,2590	0,0000	0,00	3.764,2590	5,20	195,7400	3.959,9990	151	1102	451,71	0,00	21,53	99,38
Lote: XJ		Fab: 02/10/2023		Val: 31/12/2050	Qtde: 30												
562	LAMINA NP00 MILLER	UN	30	64,6388	1.939,1640	0,0000	0,00	1.939,1640	5,20	100,8400	2.040,0040	151	1102	232,70	0,00	11,09	51,19
Lote: XK		Fab: 01/11/2023		Val: 31/12/2050	Qtde: 30												
252	OFTALMOSCOPIO	UN	5	847,0320	4.235,1600	0,0000	0,00	4.235,1600	5,20	220,2300	4.455,3900	151	1102	508,22	0,00	24,23	111,81
Lote: XB		Fab: 01/02/2023		Val: 31/12/2050	Qtde: 5												
564	LAMINA NP2 MILLER	UN	30	64,6388	1.939,1640	0,0000	0,00	1.939,1640	5,20	100,8400	2.040,0040	151	1102	232,70	0,00	11,09	51,19
Lote: WK-DH4075		Fab: 01/11/2022		Val: 31/12/2050	Qtde: 10												
Lote: WK		Fab: 01/11/2022		Val: 31/12/2050	Qtde: 20												
565	LAMINA NP3 MILLER	UN	30	64,6388	1.939,1640	0,0000	0,00	1.939,1640	5,20	100,8400	2.040,0040	151	1102	232,70	0,00	11,09	51,19
Lote: XD		Fab: 03/04/2023		Val: 31/12/2050	Qtde: 30												

Total produtos:	15.917,77	BC ICMS:	15.130,95
Frete:	0,00	R\$ ICMS:	1.815,72
Desconto:	0,00	BC ICMS ST:	0,00
Despesas:	0,00	R\$ ICMS ST:	0,00
Desp Rateio:	0,00		
Total Nota:	15.917,77		

APRESENTAR ESPECIAL NF.N: 151. AB. DATA DE 25/07/2024.

FLS. 563

φ

ESPELHO DE NOTA FISCAL DE ENTRADA

ITEM OK

Fornecedor: 383 - INDAIA INDÚSTRIA DE BENGALAS E MULETAS LTDA - 49.710.072/0001-11 FORNECEDOR
NFe: 46.632 Serie: 1 Modelo: 55 Emissão: 27/09/2023 Cadastro: 29/09/2023 Total: 30.514,20
Chave NFe: 35230949710072000111550010000466321999533670

Código	Descrição	Un	Qtde	R\$ Unit	Subtotal	% Desc	R\$ Desc	Subtotal	% IPI	R\$ IPI	R\$ Total	CST	CFOP	ICMS	ST	PIS	COFINS
389	ANDADOR ADULTO	UN	300	94,1666	28.230,0000	0,0000	0,00	28.230,0000	0,00	0,0000	28.230,0000	040	2102	0,00	0,00	0,00	0,00
Lote: 008																	
452	MULETA AXILAR	UN	30	76,1400	2.284,2000	0,0000	0,00	2.284,2000	0,00	0,0000	2.284,2000	040	2102	0,00	0,00	0,00	0,00
Lote: 008																	

Total produtos:	30.514,20	BC ICMS:	0,00
Frete:	0,00	R\$ ICMS:	0,00
Desconto:	0,00	BC ICMS ST:	0,00
Despesas:	0,00	R\$ ICMS ST:	0,00
Desp Rateio:	0,00		
Total Nota:	30.514,20		

Observações:

FF Rodovia CARLOS DE CARVALHO

CCL
FLS. 564

P

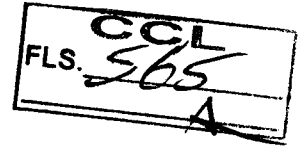

PREGÃO ELETRÔNICO Nº.056/2024.
(DOCUMENTOS COMPOSIÇÃO DE CUSTOS).

EMPRESA: VIA NACIONAL DIST. LTDA.
EM 09.12.2024.



Recebemos de INDUSTRIA E COMERCIO DE MOVEIS NOBRE LTDA - EPP - MATRIZ os produtos e/ou serviços constantes da Nota Fiscal Eletrônica indicada ao lado
Emissão: 18/09/2024 Dest/Remo: VIA NACIONAL DISTRIBUIDORA LTDA - 13971 Valor Total: 13.210,39

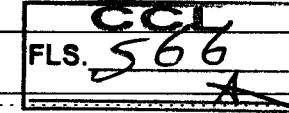

NF-e
Nº 000.069.797
Série 001

DATA DO RECEBIMENTO IDENTIFICAÇÃO E ASSINATURA DO RECEBEDOR

INDUSTRIA E COMERCIO DE MOVEIS NOBRE LTDA - EPP - MATRIZ
RUA L-009, 520 - JARDIM EUROPA - ANAPOLIS - GO - CEP: 75094-640
Fone: (62)3314-2959

DANFE
Documento Auxiliar da Nota Fiscal Eletrônica
0 - ENTRADA
1 - SAÍDA **1**
Nº 000.069.797
Série 001
Folha 1/2

CHAVE DE ACESSO
5224 0905 4043 1700 0107 5500 1000 0697 9710 0300 1846
Consulta de autenticidade no portal nacional da NF-e
www.nfe.fazenda.gov.br/portal ou no site da Sefaz autorizadora

NATUREZA DA OPERAÇÃO: VENDA DE MERCADORIA ADQUIRIDA OU RECEBIDA DE TERCEIROS, VEND
PROTOCOLO DE AUTORIZAÇÃO DE USO: 152248005170949 18/09/2024 16:22:10
INSCRIÇÃO ESTADUAL: 103572201 INSCRIÇÃO ESTADUAL DO SUBSTITUTO TRIBUTÁRIO: CNPJ / CPF: 05.404.317/0001-07

DESTINATÁRIO / REMETENTE
NOME / RAZÃO SOCIAL: VIA NACIONAL DISTRIBUIDORA LTDA - 13971 CNPJ / CPF: 39.822.881/0001-61 DATA DA EMISSÃO: 18/09/2024
ENDEREÇO: AVENIDA PRESIDENTE CASTELO BRANCO, 1266 QD.M LT. 18 BAIRRO / DISTRITO: SETOR BRASIL CEP: 77824-360 DATA DA SAÍDA: 18/09/2024
MUNICÍPIO: ARAGUAINA UF: TO TELEFONE / FAX: (63)98444-0670 INSCRIÇÃO ESTADUAL: 295078847 HORA DA SAÍDA: 16:26:57

FATURA
TÍTULOS DA FATURA: Número: 69797 - Valor Original: R\$ 13.210,39 - Valor Desconto: R\$ 0,00 - Valor Líquido: R\$ 13.210,39

DUPLICATAS
Número: 001
Vencimento: 18/09/2024
Valor: R\$ 13.210,39

CÁLCULO DO IMPOSTO

BASE DE CÁLCULO DO ICMS	VALOR DO ICMS	BASE DE CÁLCULO DO ICMS SUBST.	VALOR DO ICMS SUBST.	V.APROX. TRIBUTOS	VALOR TOTAL DOS PRODUTOS
12.838,17	1.540,56	0,00	0,00	3.999,10 (31,15 %)	12.838,17
VALOR DO FRETE	VALOR DO SEGURO	DESCONTO	OUTRAS DESPESAS ACESSÓRIAS	VALOR DO IPI	VALOR TOTAL DA NOTA
0,00	0,00	0,00	0,00	372,22	13.210,39

TRANSPORTADOR / VOLUMES TRANSPORTADOS
NOME / RAZÃO SOCIAL: HERIKA SANTOS LISBOA 04603408161 FRETE POR CONTA: 1 - DESTINATARIO CÓDIGO ANTT: PLACA DO VEÍCULO: UF: GO CNPJ / CPF: 18.521.611/0001-40
ENDEREÇO: RUA P 1, SN QD. 09, LT. 03 MUNICÍPIO: GOIANIA UF: GO INSCRIÇÃO ESTADUAL: 107624311
QUANTIDADE: 80 ESPÉCIE: VOLUME(S) MARCA: NOBRE MOVEIS NUMERAÇÃO: PESO BRUTO: 565,700 PESO LÍQUIDO: 565,700

DADOS DOS PRODUTOS / SERVIÇOS

CÓDIGO PRODUTO	DESCRIÇÃO DO PRODUTO / SERVIÇO	NCM/SH	CST	CFOP	UNID.	QTDE.	VALOR UNITÁRIO	VALOR DESCONTO	VALOR TOTAL	BASE DE CÁLC. ICMS	VALOR ICMS	VALOR IPI	ALIQ % ICMS	ALIQ % IPI
201601[711]	BASE FIXA A/E PLAST PRETA	94031000	000	6101	UN	4,00	51,52	0,00	206,07	206,07	24,73	6,70	12,00	3,25
1108	A/E PLASTICO SOLIDO - PRETO	94019900	000	6102	CJ	4,00	22,18	0,00	88,70	88,70	10,64	0,00	12,00	0,00
1009	BASE GIR DIR-PRES A GAS BLX C/ CAPA BCI AA4F45AA-4B44-4D41-9CFE-44DD38968521	94019900	500	6102	UN	5,00	178,76	0,00	893,81	893,81	107,26	0,00	12,00	0,00
200110[1902]	A/E DIRETOR INF/C/L OMBRAR TECIDO AZM/F/C	94031000	000	6101	CJ	12,00	152,01	0,00	1.824,17	1.824,17	218,90	59,29	12,00	3,25
301207	BRACO CORSA PRETO	94039900	000	6102	PAR	10,00	33,30	0,00	333,04	333,04	39,96	0,00	12,00	0,00
301207	BRACO CORSA PRETO	94039900	000	6102	PAR	2,00	34,98	0,00	69,95	69,95	8,39	0,00	12,00	0,00
201301[837]	BASE "S" DIRETOR PRETA	94031000	000	6101	UN	3,00	71,07	0,00	213,20	213,20	25,58	6,93	12,00	3,25
201315[68447]	BASE "S" DIRETOR N PRETA	94031000	000	6101	UN	4,00	67,68	0,00	270,72	270,72	32,49	8,80	12,00	3,25
200139[1345]	A/E SECRETARIA TECIDO CZ/M	94031000	000	6101	CJ	4,00	58,15	0,00	232,60	232,60	27,91	7,56	12,00	3,25
201202[764]	BASE PALITO SECRETARIA PRETA	94031000	000	6101	UN	4,00	40,96	0,00	163,86	163,86	19,66	5,33	12,00	3,25
200139[765]	A/E SECRETARIA CV PT/TXT	94031000	000	6101	CJ	4,00	59,59	0,00	238,37	238,37	28,60	7,75	12,00	3,25
200139[765]	A/E SECRETARIA CV PT/TXT	94031000	000	6101	CJ	85,00	56,75	0,00	4.824,09	4.824,09	578,89	156,78	12,00	3,25

DADOS ADICIONAIS
INFORMAÇÕES COMPLEMENTARES: Trib aprox R\$: 1.816,61 Federal e 2.182,49 Estadual Fonte: IBPT/empresometro.com.br 19CB11
RESERVADO AO FISCO

**INDUSTRIA E COMERCIO DE MOVEIS
NOBRE LTDA - EPP - MATRIZ**

RUA L-009, 520 - JARDIM EUROPA - ANAPOLIS - GO - CEP:
75094-640
Fone: (62)3314-2959

DANFE
Documento Auxiliar da
Nota Fiscal Eletrônica

0 - ENTRADA
1 - SAÍDA **1**
Nº 000.069.797
Série 001
Folha 2/2



CHAVE DE ACESSO
5224 0905 4043 1700 0107 5500 1000 0697 9710 0300 1846

Consulta de autenticidade no portal nacional da NF-e
www.nfe.fazenda.gov.br/portal ou no site da Sefaz autorizadora

NATUREZA DA OPERAÇÃO
VENDA DE MERCADORIA ADQUIRIDA OU RECEBIDA DE TERCEIROS, VEND

PROTOCOLO DE AUTORIZAÇÃO DE USO
152248005170949 18/09/2024 16:22:10

INSCRIÇÃO ESTADUAL
103572201

INSCRIÇÃO ESTADUAL DO SUBSTITUTO TRIBUTÁRIO

CNPJ / CPF
05.404.317/0001-07

DADOS DOS PRODUTOS / SERVIÇOS

CÓDIGO PRODUTO	DESCRIÇÃO DO PRODUTO / SERVIÇO	NCM/SH	CST	CFOP	UNID	QTDE	VALOR UNITÁRIO	VALOR DESCONTO	VALOR TOTAL	BASE DE CÁLC. ICMS	VALOR ICMS	VALOR IPI	ALÍQ %	
													ICMS	IPI
201202[764]	BASE PALITO SECRETARIA PRETA	94031000	000	6101	UN	4,00	40,95	0,00	163,82	163,82	19,66	5,32	12,00	3,25
201210[67994]	BASE PALITO SECRETARIA PRETA	94031000	000	6101	UN	85,00	39,01	0,00	3.315,77	3.315,77	397,89	107,76	12,00	3,25
<div style="border: 1px solid black; padding: 5px; display: inline-block;"> CCL FLS. 567 A </div>														



VIA NACIONAL
DISTRIBUIDORA LTDA

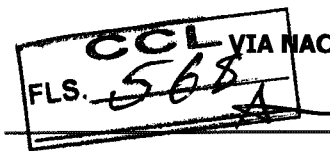

VIA NACIONAL DISTRIBUIDORA LTDA
CNPJ: 39.822.881/0001-61

(63) 98147-1412 vianacionaldistribuidoraltda@gmail.com
Av. Presidente Castelo Branco Nº 1266 LT18, Setor Brasil
Araguaína - Tocantins - 77.824-360

PREFEITURA MUNICIPAL DE CAXIAS - MA
EDITAL DO PREGÃO ELETRÔNICO N.º 056/2024
PROCESSO ADMINISTRATIVO N.º 03209/2024

DO OBJETO

AQUISIÇÃO DE EQUIPAMENTOS E MATERIAIS PERMANENTES PARA ESTRUTURAÇÃO DOS PONTOS DE TELE SAÚDE NO ÂMBITO DO PROGRAMA “SUS DIGITAL”, DESTINADOS ÀS UNIDADES BÁSICAS DE SAÚDE DA REDE MUNICIPAL DE SAÚDE DE CAXIAS-MA, conforme condições, quantidades e exigências estabelecidas neste Edital e seus anexos.

VENDA DE PRODUTOS			
PLANILHA DE CUSTO/FORMAÇÃO DE PREÇOS			
IDENTIFICAÇÃO DE PRODUTOS			
PRODUTO	UNIDADE DE MEDIDA	VALOR DE VENDA	
ITEM 10 - CADEIRA PARA OBESO	UND	R\$	831,00
		VALOR	
A	CUSTO DE COMPRA	R\$	364,07
B	OUTROS CUSTOS		
C	DESPESAS DE VENDAS - FRETES E COMISSÕES	5,00%	R\$ 41,55
D	DESPESAS ADMINISTRATIVAS: ÁGUA, ENERGIA, ALUGUEL, TELEFONE	3,00%	R\$ 24,93
E	DESPESAS COM IMPOSTOS: SIMPLES NACIONAL INCLUSO NOTAS FISCAIS	4,00%	R\$ 33,24
F			
G	TOTAL DE DESPESAS	R\$	463,79
CUSTOS INDIRETOS, TRIBUTOS E LUCRO			
A	TOTAL DE DESPESAS	R\$	463,79
B	LUCRO GERAL DO CONTRATO -BDI	R\$	367,21
C	MARGEM DE LUCRO (%)		79%

ITEM: 039

ITEM: 039

Recebemos de MK INDUSTRIA & COMERCIO LTDA os produtos e/ou serviços constantes da Nota Fiscal Eletrônica indicada ao lado.
Emissão: 16/10/2024 Dest/Rem: VIA NACIONAL DISTRIBUIDORA LTDA Valor Total: 2.030,00

NF-e
Nº 000.000.980
Série 001

DATA DO RECEBIMENTO IDENTIFICAÇÃO E ASSINATURA DO RECEBEDOR

CCF
FLS. 569

MK INDUSTRIA & COMERCIO LTDA RUA CARIJOS, SN, QD 29 LOTE 11-12/25-26 - JARDIM ELDORADO - APARECIDA DE GOIANIA - GO - CEP: 74993-080 Fone: (62)3582-0069	DANFE Documento Auxiliar da Nota Fiscal Eletrônica 0 - ENTRADA 1 - SAÍDA 1 Nº 000.000.980 Série 001 Folha 1/1	
		CHAVE DE ACESSO 5224 1001 2376 7400 0177 5500 1000 0009 8016 0000 0620

Consulta de autenticidade no portal nacional da NF-e
www.nfe.fazenda.gov.br/portal ou no site da Sefaz autorizadora

NATUREZA DA OPERAÇÃO VENDA	PROTOKOLO DE AUTORIZAÇÃO DE USO 152248112363777 17/10/2024 14:00:57
INSCRIÇÃO ESTADUAL 103869670	INSCRIÇÃO ESTADUAL DO SUBSTITUTO TRIBUTÁRIO CNPJ / CPF 01.237.674/0001-77

DESTINATÁRIO / REMETENTE		CNPJ / CPF	DATA DA EMISSÃO
NOME / RAZÃO SOCIAL VIA NACIONAL DISTRIBUIDORA LTDA		39.822.881/0001-61	16/10/2024
ENDEREÇO Presidente Castelo Branco, nº 1266 QUADRA M LOTE 18	BAIRRO / DISTRITO SETOR BRASIL	CEP 77824-360	DATA DA SAÍDA
MUNICÍPIO ARAGUAINA	UF TO	TELEFONE / FAX (63)98444-0670	INSCRIÇÃO ESTADUAL 295078847
			HORA DA SAÍDA

FATURA	Número: 000,980 - Valor Original: R\$ 2.030,00 - Valor Desconto: R\$ 0,00 - Valor Líquido: R\$ 2.030,00
---------------	---

DUPLICATAS	Número : 001 Vencimento : 16/10/2024 Valor : R\$ 2.030,00
-------------------	---

CÁLCULO DO IMPOSTO	
BASE DE CÁLCULO DO ICMS 2.030,00	VALOR DO ICMS 243,60
BASE DE CÁLCULO DO ICMS SUBST. 0,00	VALOR DO ICMS SUBST. 0,00
VALOR TOTAL DOS PRODUTOS 2.030,00	
VALOR DO FRETE 0,00	VALOR DO SEGURO 0,00
DESCONTO 0,00	OUTRAS DESPESAS ACESSÓRIAS 0,00
VALOR DO IPI 0,00	VALOR TOTAL DA NOTA 2.030,00

TRANSPORTADOR / VOLUMES TRANSPORTADOS		FRETE POR CONTA 1 - DESTINATARIO	CÓDIGO ANTT	PLACA DO VEÍCULO	UF	CNPJ / CPF
NOME / RAZÃO SOCIAL		MUNICÍPIO			UF	INSCRIÇÃO ESTADUAL

DADOS DOS PRODUTOS / SERVIÇOS													
CÓDIGO PRODUTO	DESCRIÇÃO DO PRODUTO / SERVIÇO	NCM/SH	CST	CFOP	UNID.	QTDE.	VALOR UNITÁRIO	VALOR DESCONTO	VALOR TOTAL	BASE DE CALC. ICMS	VALOR ICMS	VALOR IPI	ALIQ. % ICMS IPI
MK 1655	MESA DE MASS ESTOFADA	94029090	000	6101	UN	14,00	100,00	0,00	1.400,00	1.400,00	168,00	0,00	12,00 0,00
MK 1009	NECATOSCOPIO 2 CORPOS	94029090	000	6101	UN	3,00	110,00	0,00	330,00	330,00	39,60	0,00	12,00 0,00
MK 2204	CARRO TRANSPORTE INOX	94029090	000	6101	UN	1,00	300,00	0,00	300,00	300,00	36,00	0,00	12,00 0,00

DADOS ADICIONAIS	RESERVADO AO FISCO
INFORMAÇÕES COMPLEMENTARES OBS: NFE COM BASE DE CALCULO REDUZIDA, CONFORME ANEXO IX DA RCTE, ART. 8 INCISO VIII.	



VIA NACIONAL
DISTRIBUIDORA LTDA

CCL
FLS. 570

VIA NACIONAL DISTRIBUIDORA LTDA

VIA NACIONAL DISTRIBUIDORA LTDA
CNPJ: 39.822.881/0001-61

(63) 98147-1412 vianacionaldistribuidora ltda@gmail.com
Av. Presidente Castelo Branco Nº 1266 LT18, Setor Brasil
Araguaína - Tocantins - 77.824-360

VENDA DE PRODUTOS			
PLANILHA DE CUSTO/FORMAÇÃO DE PREÇOS			
IDENTIFICAÇÃO DE PRODUTOS			
PRODUTO	UNIDADE DE MEDIDA		VALOR DE VENDA
ITEM 39 - NEGATOSCÓPIO	UND		R\$ 497,00
			VALOR
A	CUSTO DE COMPRA		R\$ 110,00
B	OUTROS CUSTOS		
C	DESPESAS DE VENDAS - FRETES E COMISSÕES	5,00%	R\$ 24,85
D	DESPESAS ADMINISTRATIVAS: ÁGUA, ENERGIA, ALUGUEL, TELEFONE	3,00%	R\$ 14,91
E	DESPESAS COM IMPOSTOS: SIMPLES NACIONAL INCLUSO NOTAS FISCAIS	4,00%	R\$ 19,88
F			
G	TOTAL DE DESPESAS		R\$ 169,64
CUSTOS INDIRETOS, TRIBUTOS E LUCRO			
A	TOTAL DE DESPESAS		R\$ 169,64
B	LUCRO GERAL DO CONTRATO -BDI		R\$ 327,36
C	MARGEM DE LUCRO (%)		192%

FRANCISCO NETO MARTINS
LIMA:95212760100

Assinado de forma digital
por FRANCISCO NETO
MARTINS LIMA:95212760100
Dados: 2024.12.09 10:07:05
-03'00'

ARAGUAÍNA / TO, aos 09/DEZEMBRO/2024

VIA NACIONAL DISTRIBUIDORA LTDA
CNPJ: 39.822.881/0001-61
FRANCISCO NETO MARTINS LIMA
CPF nº 952.127.601-00
RG: 1.583.190 SSP/TO
Proprietário

Francisco Neto Martins Lima
VIA NACIONAL DISTRIBUIDORA LTDA
CNPJ: 39.822.881/0001-61
FRANCISCO NETO MARTINS LIMA
CPF: 952.127.601-00
RG: 1.583.190 SSP-TO
RESPONSÁVEL LEGAL

39.822.881/0001-61
VIA NACIONAL DIST. LTDA.
Av. Pres. Castelo Branco nº 1266 Lt 18
St. Brasil - CEP 77824-360 - Araguaína-TO

J

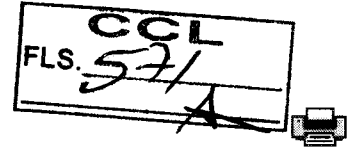

ITEM 019

Chave de Acesso	Número NF-e	Versão
52-2409-05.404.317/0001-07-55-001-000.069.797-100.300.184-6	69797	4.00

Dados da NFe

Natureza da operação	Tipo da operação	Chave de acesso
VENDA DE MERCADORIA ADQUIRIDA OU RECEBIDA DE TERCEIROS, VEND	1 - Saída	52-2409-05404317000107-55-001-000069797-100300184-6

Modelo	Série	Número	Data/Hora da emissão
55	1	69797	18/09/2024 16:19:28-03:00

Emitente

CNPJ	IE	Nome/Razão Social
05.404.317/0001-07	103572201	INDUSTRIA E COMERCIO DE MOVEIS NOBRE LTDA - EPP - MATRIZ

Município	UF
ANAPOLIS	GO

Destinatário

CNPJ	IE	Nome/Razão Social
...881/0001-61	***8847	VIA ***

Município	UF	País
ARAGUAINA	TO	BRASIL

Produtos

Descrição	Quantidade	Unid. Com.	Valor Unit.	Valor Prod.
1 B...	4,0000	UN	51,52	206,07
2 A...	4,0000	CJ	22,18	88,70
3 B...	5,0000	UN	178,76	893,81
4 A...	12,0000	CJ	152,01	1.824,17
5 B...	10,0000	PAR	33,30	333,04
6 B...	2,0000	PAR	34,98	69,95
7 B...	3,0000	UN	71,07	213,20
8 B...	4,0000	UN	67,68	270,72
9 A...	4,0000	CJ	58,15	232,60
10 B...	4,0000	UN	40,96	163,86
11 A...	4,0000	CJ	59,59	238,37
12 A...	85,0000	CJ	56,75	4.824,09
13 B...	4,0000	UN	40,96	163,82
14 B...	85,0000	UN	39,01	3.315,77
Valor total				13.210,39

Eventos e Serviços

Evento	Protocolo	Data autorização	Data Inclusão AN
Autorização de Uso	152248005170949	18/09/2024 às 16:22:10-03:00	18/09/2024 às 16:40:26

Digest Value

IzOJiapA3bV2qdxHGtJKQoEIVZQ=

CCL
FLS. 572
A

Q

RFM 039



Chave de Acesso	Número NF-e	Versão
52-2410-01.237.674/0001-77-55-001-000.000.980-160.000.062-0	980	4.00

Dados da NFe

Natureza da operação	Tipo da operação	Chave de acesso
VENDA	1 - Saída	52-2410-01237674000177-55-001-000000980-160000062-0

Modelo	Série	Número	Data/Hora da emissão
55	1	980	16/10/2024 16:16:00-03:00

Emitente

CNPJ	IE	Nome/Razão Social
01.237.674/0001-77	103869670	MK INDUSTRIA & COMECIO LTDA

Município	UF
Aparecida de Goiania	GO

Destinatário

CNPJ	IE	Nome/Razão Social
** ***.881/0001-61	*****8847	VIA ***

Município	UF	País
Araguaina	TO	BRASIL

Produtos

Descrição	Quantidade	Unid. Com.	Valor Unit.	Valor Prod.
1 M...	14,0000	UN	100,00	1.400,00
2 N...	3,0000	UN	110,00	330,00
3 C...	1,0000	UN	300,00	300,00
			Valor total	2.030,00

Eventos e Serviços

Evento	Protocolo	Data autorização	Data Inclusão AN
Autorização de Uso	152248112363777	17/10/2024 às 14:00:57-03:00	17/10/2024 às 14:39:59

Digest Value
zCJ7OFrBoKtbk6RGleOSmaFJ8n4=

PREGÃO ELETRÔNICO Nº.056/2024.
(DOCUMENTOS COMPOSIÇÃO DE CUSTOS).

EMPRESA: 216 MATERIAL HOSPITALAR LTDA
EM 10.12.2024.

RECEBEMOS DE 51.831.408 ALINE GOULART PEREIRA OS PRODUTOS/SERVIÇOS CONSTANTES DA NOTA FISCAL INDICADA AO LADO

FLS. 014
NF
Nº: 58160496
Série: 890
CNPJ: 51.831.408/0001-46

DATA DE RECEBIMENTO IDENTIFICAÇÃO E ASSINATURA DO RECEBEDOR



51.831.408 ALINE GOULART PEREIRA

R PERICLES SIMOES FERREIRA, 182 - MARINGA, ALVORADA, RS - CEP: 94814520 - Fone/Fax: 5192505515

DANFE

Documento Auxiliar da Nota Fiscal Eletrônica

0 - Entrada
1 - Saída

1

Nº: 58160496

SÉRIE: 890

FOLHA: 1/1



CHAVE ACESSO

43241287958674000181558900581604961479806383

Consulta de autenticidade no portal nacional da NF-e www.nfe.fazenda.gov.br/portal, ou no site da Sefaz Autorizadora

NATUREZA DA OPERAÇÃO

Venda de Mercadoria

PROTOCOLO DE AUTORIZAÇÃO DE USO

243240224779753 - 10/12/2024 13:21:17

INSCRIÇÃO ESTADUAL

8003175125

INSCRIÇÃO ESTADUAL DO SUBST. TRIB.

CPF/CNPJ

51.831.408/0001-46

DESTINATÁRIO/REMETENTE

NOME/RAZÃO SOCIAL

216 MATERIAL HOSPITALAR LTDA

CPF/CNPJ

15.631.700/0001-51

DATA DA EMISSÃO

10/12/2024 13:14:00

ENDEREÇO

RUA GRAO PARA, 216

BAIRRO/DISTRITO

MENINO DEUS

CEP

90850170

DATA DA ENTRADA/SAÍDA

MUNICÍPIO

PORTO ALEGRE (BRASIL)

FONE/FAX

UF

RS

INSCRIÇÃO ESTADUAL

0963484397

HORA DE ENTRADA/SAÍDA

FATURAS E DUPLICATAS

CÁLCULO IMPOSTO

BASE DE CÁLCULO DO ICMS 0,00	VALOR DO ICMS 0,00	BASE DE CÁLCULO DO ICMS ST 0,00	VALOR DO ICMS ST 0,00	VALOR TOTAL DOS PRODUTOS 850,00	
VALOR DO FRETE 0,00	VALOR DO SEGURO 0,00	DESCONTO 0,00	OUTRAS DESPESAS ACESS. 0,00	VALOR DO IPI 0,00	VALOR TOTAL DA NOTA 850,00

TRANSPORTADOR/VOLUME TRANSPORTADOS

RAZÃO SOCIAL	FRETE POR CONTA 1 - Destinatário/Remetente	CÓDIGO ANTT	PLACA DO VEÍCULO	UF	CNPJ/CPF ①
ENDEREÇO	MUNICÍPIO	UF	INSCRIÇÃO ESTADUAL		
QUANTIDADE	ESPÉCIE	MARCA	NUMERAÇÃO	PESO BRUTO	PESO LÍQUIDO

CÓDIGO	DESCRIÇÃO	NCM/SH	CST	CFOP	UNID.	QTD.	VLR. UNIT.	VLR. TOTAL	BC ICMS	VLR. ICMS	VLR. IPI	ICMS	IPI	ALÍQUOTA
0001	Carro padiola pintura epoxi branca	94029090	0400	5101	UN	1,0000	850,0000	850,00	0,00	0,00	0,00	0,00	0,00	

CÁLCULO DO ISSQN

INSCRIÇÃO MUNICIPAL	VALOR TOTAL DOS SERVIÇOS	BASE DE CÁLCULO DO ISSQN	VALOR DO ISSQN
---------------------	--------------------------	--------------------------	----------------

DESC. A PRESENTAR NFE N: 58160496 DATA DE 10/12/2024, APÓS A DATA SAÍDA QUE É ATÉ O DIA 21/11/2024, DADOS ADICIONAIS DIV. SÓLIC.

INFORMAÇÕES COMPLEMENTARES

RESERVADO AO FISCO

[** Login Operador e-CNPJ: 51.831.408/0001-46 - 51.831.408 ALINE GOULART PEREIRA.]



Consultas / Produtos para Saúde / Produtos para Saúde

Detalhes do Produto

Nome da Empresa	RENASCER INDÚSTRIA E COMÉRCIO DE MÓVEIS HOSPITALARES LTDA. epp		
CNPJ	04.198.372/0001-25	Autorização	8.04.302-5
Produto	FAMILIA DE CARROS MACAS		

Modelo Produto Médico

RN 04019 CARRO PADIOLA ESTRUTURA E LEITO EM CHAPA C/ PINTURA ELETROSTÁTICA À PÓ SEM GRADES E SEM SUPORTE DE SORO;

RN 04019-OB CARRO PADIOLA PARA OBESO LEITO EM CHAPA C/PINTURA ELETROSTÁTICA À PÓ SEM GRADES E SEM SUPORTE DE SORO;

RN 04020 CARRO PADIOLA ESTRUTURAC/ PINTURA ELETROSTÁTICA À PÓ LEITO ESTOFADO COM GRADES E COM SUPORTE DE SORORN 04020I CARRO PADIOLA ESTRUTURA INOX LEITO ESTOFADO COM GRADES E COM SUPORTE DE SORO;

RN 04020-OB CARRO PADIOLA PARA OBESO ESTRUTURA C/ PINTURA ELETROSTÁTICA À PÓ LEITO ESTOFADO COM GRADES E SUPORTE DE SORO;

RN 04021 CARRO PADIOLA ESTRUTURA C/ PINTURA ELETROSTÁTICA À PÓ LEITO ESTOFADO SEM GRADES E SUPORTE

RN 04021-OB CARRO PADIOLA PARA OBESO ESTRUTURA C/ PINTURA ELETROSTÁTICA À PÓ LEITO ESTOFADO SEM GRADES E SUPORTE DE SORO;

RN 04022 - OB CARRO PADIOLA COM ELEVAÇÃO PARA OBESO ESTRUTURA C/ PINTURA ELETROSTÁTICA À PÓ LEITO ESTOFADO COM GRADES E SUPORTE DE SORO;

RN 04022 CARRO PADIOLA COM ELEVAÇÃO ESTRUTURA C/ PINTURA ELETROSTÁTICA À PÓ LEITO ESTOFADO COM GRADES E SUPORTE DE SORO;

RN 04030 CARRO PADIOLA ESTRUTURA C/ PINTURA ELETROSTÁTICA À PÓ E LEITO EM CHAPA EM AÇO INOX SEM GRADES E SEM SUPORTE DE SORO;

RN04015 CARRO PARA TRANSFERÊNCIA LEITO E ESTRUTURA C/ PINTURA ELETROSTÁTICA À PÓ;

RN04015-OB CARRO PARA TRANSFERÊNCIA DE OBESO LEITO E ESTRUTURA C/ PINTURA ELETROSTÁTICA À PÓ ;

RN04016 CARRO PARA TRANSFERÊNCIA LEITO INOX E ESTRUTURA C/ PINTURA ELETROSTÁTICA À PÓ;

RN04016-OB CARRO PARA TRANSFERÊNCIA DE OBESO LEITO INOX E ESTRUTURA C/PINTURA ELETROSTÁTICA À PÓ ;

RN04017 CARRO PARA TRANSFERÊNCIA LEITO E ESTRUTURA INOX;

RN04017-OB CARRO PARA TRANSFERÊNCIA DE OBESO LEITO E ESTRUTURA INOX;

RN04018 CARRO PADIOLA ESTRUTURA E LEITO EM CHAPA C/PINTURA ELETROSTÁTICA À PÓ COM GRADES E COM SUPORTE DE SORO;

RN04018-A CARRO PADIOLA COM MOLEJO ESTRUTURA E LEITO C/ PINTURA ELETROSTÁTICA COM GRADES E COM SUPORTE DE SORO;

RN04018-OB CARRO PADIOLA PARA OBESO LEITO EM CHAPA C/ PINTURA ELETROSTÁTICA À PÓ COM GRADES E COM SUPORTE DE SORO;

RN04023 CARRO PADIOLA COM ELEVAÇÃO ESTRUTURA C/ PINTURA ELETROSTÁTICA À PÓ LEITO EM CHAPA INOX COM GRADES E SUPORTE DE SORO;

RN04040 CARRO MACA PARA EMERGÊNCIA

RN04055 CARRO PADIOLA COM MOLEJO ESTRUTURA E LEITO EM AÇO INOX COM GRADES E SUPORTE DE SORO;

RN04056 CARRO PADIOLA C/ ELEVAÇÃO E MOVIMENTOS FAWLER E TRENDELEMBURG⁹ ESTRUTURA E LEITO COM PINTURA ELETROSTÁTICA À PÓ COM GRADES E SUPORTE DE SORO;

RN04056 I CARRO PADIOLA C/ ELEVAÇÃO E MOVIMENTOS FAWLER E TRENDELEMBURG ESTRUTURA E LEITO EM AÇO INOX COM GRADES E SUPORTE DE SORO.

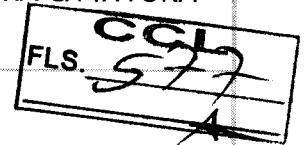

Nome Técnico	Maca hospitalar
Registro	80430259010
Processo	25351.219695/2010-11
Origem do Produto	<ul style="list-style-type: none"> FABRICANTE: RENASCER INDÚSTRIA E COMÉRCIO DE MÓVEIS HOSPITALARES LTDA. epp - BRASIL
Classificação de Risco	I - BAIXO RISCO
Vencimento do Registro	VIGENTE

Voltar

CCL
FLS. 578
A

φ



Material Hospitalar

Porto Alegre, 06 de dezembro de 2024.

Para:

PREFEITURA MUNICIPAL DE CAXIAS – ESTADO DO MARANHÃO
PROCESSO ADMINISTRATIVO Nº.03209/2024.
PREGÃO ELETRÔNICO Nº.056/2024

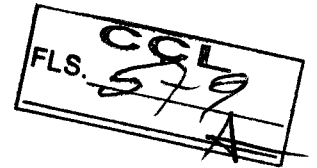

PROPOSTA

-216 Material Hospitalar Ltda. – ME

CNPJ: 15631700/0001-21

Inscr. Estadual: 096/3484397

Inscr. Municipal: 604.748.2.3

Endereço: Rua Grão Pará, 216 – Porto Alegre – RS. – CEP: 90850-170

-Responsável Legal para assinatura de Propostas, Declarações e Contratos:

Alexandre Pires Belem, Sócio/Gerente – CPF: 638162880-49 – RG: 1049421223

-Dados Bancários: Banco do Brasil S/A. - Ag.: 353-7 - C/C: 31895-7

Encaminhamos, pela presente, nossa proposta comercial referente ao objeto previsto no procedimento licitatório em epígrafe, declarando que, no preço abaixo ofertado, estão incluídos todos os custos referentes ao cumprimento do objeto, bem como tributos, frete e outros.

Item 14: CARRO MACA SIMPLES - MATERIAL DE CONFECCÃO AÇO INOXIDÁVEL OU ALUMINIO, COM GRADES LATERAIS.

Qtd.: 04 unds.

Marca/modelo: Renascer

Preço unitário: R\$ 1.747,00

Custo: R\$ 850,00

Impostos: R\$ 102,00

Frete: R\$ 315,00

Custo Operacional: 54,00

Lucro: R\$ 426,00

Preço total: R\$ 6.988,00

Item 17: CILINDRO DE GASES MEDICINAIS – FORNECE OXIGENAÇÃO. DESCRIÇÃO: CILINDRO PARA OXIGÊNIO MEDICINAL - 1M³ / 7L / 11KG. RECARREGÁVEL, DENTRO DE TODAS AS CERTIFICAÇÕES E NORMAS, TENDO COMO PRINCIPAL DIFERENCIAL SEU FÁCIL TRANSPORTE E ACOMODAÇÃO EM QUALQUER SITUAÇÃO. COR PADRÃO ABNT: VERDE. CAPACIDADE: 7 LITROS / 1 M³. PESO 14 KG . ALTURA: 55 CM. DIÂMETRO: 16 CM. CIRCUNFERÊNCIA: 54 CM.

Qtd.: 02 unds.

Marca/modelo: GW

Preço unitário: R\$ 1.000,00

216 Material hospitalar Ltda. - ME

CNPJ: 15631700/0001-51

Rua Grão Pará, 216 – Porto Alegre – RS. CEP: 90850-170

Fone: 51 3779 5567- E-mail: materialhospitalar216@outlook.com

216

Material Hospitalar

Preço total: R\$ 2.000,00

Item 28: ESTADIÔMETRO - MATERIAL DE CONFECÇÃO: ALUMÍNIO

Qtd.: 09 unds.

Marca/modelo: Balmak

Preço unitário: R\$ 344,00

Preço total: R\$ 3.096,00

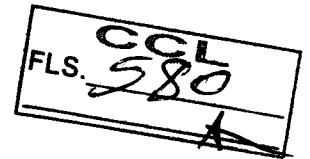

VALOR POR EXTENSO: R\$ 12.084,00 (doze mil, oitenta e quatro reais).

DECLARAMOS QUE:

1. Nos valores propostos estarão inclusos todos os custos operacionais, bem como, todos os tributos e encargos fiscais, sociais, trabalhistas, previdenciários e comerciais e, ainda, os gastos com transporte e acondicionamento dos produtos em embalagens adequadas e quaisquer outros que incidam direta ou indiretamente na execução do objeto.
2. Validade da Proposta: 60 (sessenta) dias.
3. Temos conhecimento e aceitamos as regras determinadas pela Administração, através do edital e seus anexos.
4. O prazo de início da entrega dos materiais será de acordo com os termos estabelecidos no anexo I do edital a contar do recebimento, por parte da contratada, da ordem de fornecimento ou documento similar, no endereço indicado no Termo de Referência, sendo que todos serão avaliados, sob pena de devolução de não aceite, caso não atenda a discriminação do termo de referência do referido edital ou de má qualidade.
5. Sob as penas da lei, que temos condições de fornecer a quantidade estabelecida no prazo assinalado, independentemente dos demais compromissos de fornecimento porventura existentes, bem como que fornecerá o material de acordo com as especificações técnicas (Anexo I do Edital), respeitando as condições de embalagens, prazos de validade, requisitos específicos, enfim todas as especificações.

A large, stylized handwritten signature in black ink, appearing to read 'Alexandre Pires Belem'.

Alexandre Pires Belem – Sócio/Gerente – CPF: 638162880-49 – RG: 1049421223

216 Material hospitalar Ltda. - ME

CNPJ: 15631700/0001-51

Rua Grão Pará, 216 – Porto Alegre – RS. CEP: 90850-170

Fone: 51 3779 5567- E-mail: materialhospitalar216@outlook.com



Renascer Ind. e Com. de Móveis Hospitalares LTDA.

Email: renascer@sercomtel.com.br

Site: www.renascermoveishospitalares.com.br

CGF
FLS. 587
A

CARRO MACA HOSPITALAR – RN04020



DESCRIÇÃO: Carro Maca Aço Inox com leito estofado com grades

Especificações:

- Carro maca com estrutura em tubo de aço inox redondo reforçado
- Grades laterais de baixar em tubo de aço inox redondo;
- Pés com rodízios em polipropileno
- Dimensões externas aproximadas: 200 x 65x 80 cm. Leito de 60cm

*Imagem meramente ilustrativa

Rua Tereza de Souza, nº. 86 - Pq. Industrial Kiugo Takata - Cep: 86042-390 Londrina/PR - Fone: (43) 33419431

CNPJ: 04.198.372/0001-25 – ICMS: 90.227.124-43

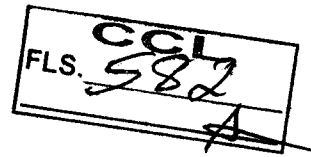

PREGÃO ELETRÔNICO Nº.056/2024.
(DOCUMENTOS COMPOSIÇÃO DE CUSTOS).

9

**EMPRESA: B. D. R. COM. DE EQUIPAMENTOS
LTDA.
EM 10.12.2024.**

ITEM: 048-OK

CCL
FLS. 583

IDENTIFICACAO DO EMITENTE MARCOS RIBEIRO E CIA. LTDA. RUA Jorge Mellem Rezek, no 3411,, Parque Industrial, 16075-300 ARACATUBA, SP Fone: (18) 2102-5500		DANFE DOCUMENTO AUXILIAR DA NOTA FISCAL ELETRONICA 0-ENTRADA 1-SAIDA 1 No: 000.075.718 SERIE: 001 FOLHA: 1/1	 CHAVE DE ACESSO 3524 1046 6861 1900 0160 5500 1000 0757 1815 7396 3400 Consulta de autenticidade no portal nacional da NF-e www.nfe.fazenda.gov.br/portal ou no site da Sefaz Autorizadora
NATUREZA DA OPERACAO VENDA DE PRODUCAO DO ESTABELECIMENTO		PROTOCOLO DE AUTORIZACAO DE USO 135242340354116 17/10/2024 08:18:28	
INSCRICAO ESTADUAL 177139644117	INSCRICAO ESTADUAL DO SUBST. TRIBUT.	CNPJ 46.686.119/0001-60	

DESTINATARIO / REMETENTE			
NOME / RAZAO SOCIAL B. D. R. COMERCIO DE EQUIPAMENTOS LTDA		CNPJ / CPF 52.496.119/0001-09	DT. DA EMISSAO 17/10/2024
ENDERECO RUA MARECHAL MASCARENHAS DE MORAES, no 88, SALA 4		BAIRRO / DISTRITO PARQUE INDUSTRIAL	CEP 16075-370
MUNICIPIO ARACATUBA	UF SP	FONE / FAX (18) 2102-5500	INSCR. ESTADUAL 177614741116
HORA DA SAIDA 08:27:00			
FATURA / DUPLICATA 001 16/12/2024 915,90			

CALCULO DO IMPOSTO					
BASE DE CALCULO DO ICMS 860,00	VALOR DO ICMS 154,80	BASE DE CALC. DO ICMS S.T. 0,00	VALOR DO ICMS S.T. 0,00	VALOR TOTAL DOS PRODUTOS 860,00	
VALOR DO FRETE 0,00	VALOR DO SEGURO 0,00	DESCONTO 0,00	OUTRAS DESP. ACESSORIAS 0,00	VALOR TOTAL DO IPI 55,90	VALOR TOTAL DA NOTA 915,90

TRANSPORTADOR / VOLUMES TRANSPORTADOS						
NOME / RAZAO SOCIAL			FRETE/CONTA 1-Destinatario	CODIGO ANTT	PLACA/VEIC	UF
ENDERECO			MUNICIPIO			UF
QUANTIDADE 2	ESPECIE CX	MARCA	NUMERACAO 0	PESO BRUTO 24,000	PESO LIQUIDO 24,000	

DADOS DOS PRODUTOS / SERVICOS														
COD.	DESCR.PRODUTO/SERVICO	NCM/SH	CST	CFOP	UN	QD	VR.UNIT.	VR. TOTAL	BS.ICMS	VR.ICMS	IPI	%ICMS	%IPI	TRIB.
010.7	BALANCA ELETRONICA, MARCA LIDER, MOD. P-300C CAP. 300 KG DIV. 100 G ACO CARBONO 0,30 X 0,40 M LD 1050 NUMEROS DE SERIE 135852 E 135863.	84231000	000	5101	UN	2,00	430,00	860,00	860,00	154,80	55,90	18,00	6,50	316,48

DADOS ADICIONAIS TOTAL APROXIMADO DE TRIBUTOS: FEDERAL R\$316,48, ESTADUAL R\$0,00, MUNICIPAL R\$0,00 Orgao Publico: Retencao na forma da Instrucao Normativa RFB n 1.234, de 11 de janeiro de 2012 alterada pela Instrucao Normativa (IN) n 2145 de 2023**CONFIRA A MERCADORIA NO ATO DO RECEBIMENTO. NAO ACEITAMOS RECLAMACOES POSTERIORES, NA DUVIDA CONTATE ANTES DO ACEITE.** COND. DE PAGAMENTO A PRAZO: BOLETO BANCARIO ANEXADO A ESTA NOTA FISCAL. NAO AUTORIZADO PAGAMENTO VIA DEPOSITO/TRANSFERENCIA BANCARIA SEM AUTORIZACAO DO FINANCIERO@LIDERBALANCAS.COM.BR	RESERVADO AO FISCO
--	--------------------

Powered by Forsoft - www.forsoft.com.br

RECEBEMOS DE MARCOS RIBEIRO E CIA. LTDA. OS PRODUTOS E/OU SERVICOS CONSTANTES DA NOTA FISCAL ELETRONICA INDICADA AO LADO. EMISSAO: 17/10/2024 VALOR TOTAL: 915,90 DESTINATARIO: B. D. R. COMERCIO DE EQUIPAMENTOS LTDA - RUA MARECHAL MASCARENHAS DE MORAES, 88, PARQUE INDUSTRIAL, ARACATUBA, SP		NF-e No: 000.075.718 SERIE: 001
Data de Recebimento	Identificacao e Assinatura do Recebedor	

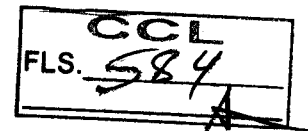
B. D. R. COMERCIO DE EQUIPAMENTOS LTDA

C.N.P.J 52.496.119/0001-09

COMPOSIÇÃO DE CUSTOS E FORMAÇÃO DE PREÇOS

PREGÃO ELETRÔNICO 056/2024

A empresa, B. D. R. COMERCIO DE EQUIPAMENTOS LTDA, estabelecida à AV: Marechal Mascarenhas de Moraes nº. 88, sala 4, nesta cidade de Araçatuba, estado de São Paulo, inscrita no CNPJ. n.º 52.496.119/0001-09 e Inscrição Estadual n.º 177.614.741.116, por intermédio de seu representante legal/procurador o Sr. **Marcos Ribeiro Junior**, portador da Carteira de Identidade 27.601.292-6 SSP/SP e do CPF n.º. 226.722.708-80, tem os seguintes custos para formação do preço do material abaixo discriminado, de forma a reiterar a exequibilidade da proposta de preços:

ITEM	48
DESCRIÇÃO	BALANÇA ANTROPOMÉTRICA OBESO; MODO DE OPERAÇÃO: DIGITAL, CAPACIDADE DE PESAGEM: DE 300KG, COM MEDIDOR DE ALTURA. MATERIAL DE CONFECCÃO: ESTRUTURA EM AÇO
MARCA	LIDER
PREÇO CUSTO	R\$ 430,00
IMPOSTOS	R\$ 108,00
DESPESAS ADMINISTRATIVAS	R\$ 90,00
FRETE (R\$)	R\$ 150,00
MARGEM LIQUIDA	R\$ 122,00
PREÇO VENDA	R\$ 900,00

Declaro, sob as penas da lei, que os preços cotados não são inexequíveis e que serão cumpridos conforme prever o Edital e seus anexos.

Declaro ainda que nos preços cotados estão incluídos todas as despesas, tributos e encargos de qualquer natureza incidentes sobre o objeto deste Pregão.

Araçatuba, (SP), 10 de Dezembro de 2024.

B. D. R. COMERCIO DE EQUIPAMENTOS LTDA
MARCOS RIBEIRO JÚNIOR
CARGO: PROCURADOR/REPRESENTANTE LEGAL
CPF: 226.722.708-80 RG: 27.601.292-6

MARCOS RIBEIRO JUNIOR:2672270880
Assinado de forma digital por MARCOS RIBEIRO JUNIOR:22672270880
Dados: 2024.12.10 15:26:31 -03'00'

CCL
FLS. 585

ITEM 048



Chave de Acesso	Número NF-e	Versão
35-2410-46.686.119/0001-60-55-001-000.075.718-157.396.340-0	75718	4.00

Dados da NFe

Natureza da operação	Tipo da operação	Chave de acesso
VENDA DE PRODUCAO DO ESTABELECIMENTO	1 - Saída	35-2410-46686119000160-55-001-000075718-157396340-0

Modelo	Série	Número	Data/Hora da emissão
55	1	75718	17/10/2024 08:18:00-03:00

Emitente

CNPJ	IE	Nome/Razão Social
46.686.119/0001-60	177139644117	MARCOS RIBEIRO E CIA. LTDA.

Município	UF
ARACATUBA	SP

Destinatário

CNPJ	IE	Nome/Razão Social
...119/0001-09	***4741116	B. D***

Município	UF	País
ARACATUBA	SP	BRASIL

Produtos

Descrição	Quantidade	Unid. Com.	Valor Unit.	Valor Prod.
1 B...	2,0000	UN	430,00	860,00
			Valor total	915,90

Eventos e Serviços

Evento	Protocolo	Data autorização	Data Inclusão AN
Autorização de Uso	135242340354116	17/10/2024 às 08:18:28-03:00	17/10/2024 às 08:18:31

Digest Value
y/6oXWZ+UOsi2P9tRkqi7G7lj9Q=



Imagem meramente ilustrativa.

A Líder Balanças traz a linha P150C/P180C/P200C/P300C, a qual é composta de balança digital e antropômetro, um produto de alta tecnologia, excelente qualidade e confiabilidade, além de possuir grande facilidade de uso e precisão. Nosso produto foi criado obedecendo as mais rigorosas normas técnicas e está aliado a uma experiência no mercado de mais de seis décadas, dedicadas exclusivamente à medição de massa e aplicadas à satisfação das necessidades de nossos clientes.

As balanças P150C/P180C/P200C/P300C são compostas por um sistema eletrônico dedicado a operações de pesagem. A medição de altura é realizada através de régua antropométrica, indicada para uso em pessoas, sendo de fabricação totalmente nacional. Ela é ideal para ser utilizada em clínicas médicas, farmácias, drogarias, hospitais, academias, residências, etc.

É um equipamento construído com, célula de carga central, com 5 limitadores de proteção contra sobrecarga podendo chegar até 150% da capacidade sem danos ao sensor, o sistema conta com correção automática de temperatura, inibindo totalmente possíveis erros na medição. É um produto fabricado em aço carbono, equipada com pés de borracha ajustáveis ao solo, display de LED vermelho ou LCD de fácil leitura, 6 dígitos e 14,2mm estão presentes inúmeros recursos de software totalmente configuráveis.

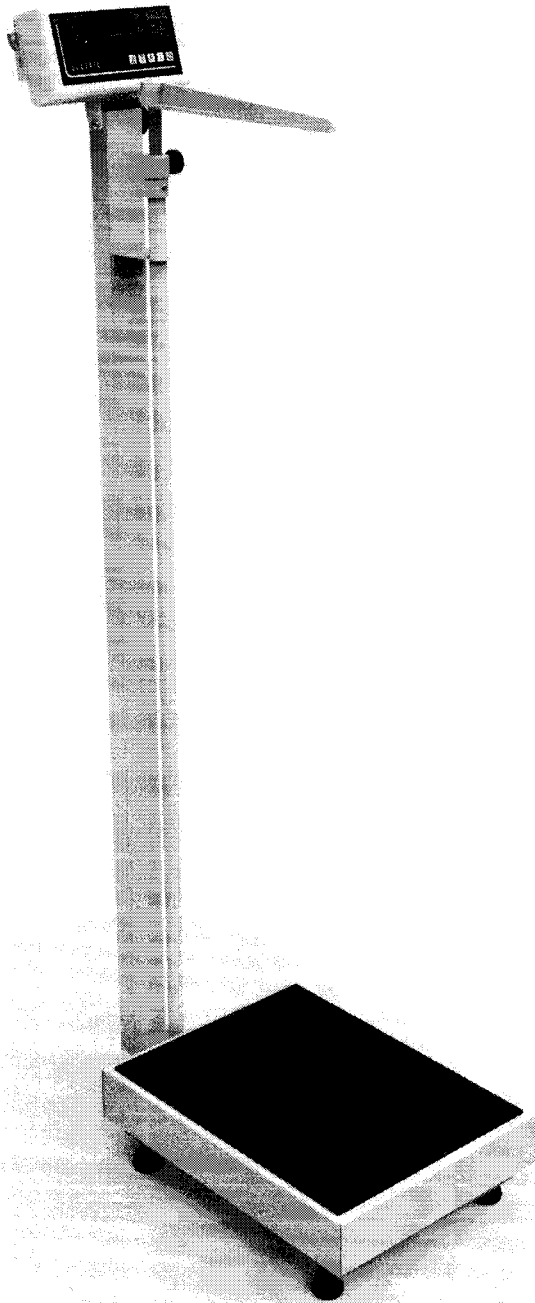
P150C/P180C/P200C/P300C balança antropométrica, para 150 a 300kg

Principais benefícios

- Facilidade de instalação e operação;
- Sistema de medida de peso central que minimiza o erro de canto e a variação de peso com a temperatura;
- Simplicidade, robustez e baixo custo de manutenção;
- Baixo consumo de energia;
- Assistência técnica em todo o Brasil;

Este produto foi desenvolvido sob um rigoroso critério de precisão, conforme Portaria 236/94 do INMETRO e foi projetado para acelerar o ritmo e desempenho de trabalhos com cuidados de animais em consultórios, clínicas e haras, com absoluta segurança e confiabilidade, podendo atender a todas as demandas e necessidades, possuindo ainda diversas funções automáticas, as quais agilizam ainda mais os processos, tornando as tarefas do dia a dia mais rápidas e precisas.

P150C/P180C/P200C/P300C Balança antropométrica – Descrição Técnica

Especificações Gerais	
Classe de exatidão	Classe III, conforme portaria 236/94 do INMETRO.
Divisão mínima	50 a 100g
Capacidade	Modelo P150C 150kg; Modelo P180C 180kg; Modelo P200C 200kg; Modelo P300C 300kg;
Display	Tipo Led 6 dígitos, 7 segmentos mais ponto decimal. Dimensões do dígito 14,2mm x 9,8mm; Tipo LCD* (liquid cristal display) 6 dígitos, 7 segmentos mais ponto decimal. Dimensões do dígito 15mm x 7,0mm;
Indicador	Com acabamento em ABS ou aço inoxidável*, com as seguintes dimensões: A 95 x L 185 x P 47 (Versão em ABS) A 93 x L 182 x P 47 (Versão em aço inoxidável*) A = Altura, L = Largura e P = Profundidade.
Acabamento/Estrutura	Fabricada em aço carbono ou em aço inoxidável* 304 com piso em borracha antiderrapante, sistema de controle (terminal) em ABS ou aço inoxidável* 304, possuindo ainda a régua antropométrica com escala de 1,00m a 2,10m, conforme detalhes abaixo, podendo ainda ser personalizada conforme as necessidades dos clientes.
Indicador	Com acabamento em ABS ou aço inoxidável* 304, com as seguintes dimensões: A 95 x L 185 x P 47 (Versão em ABS) A 93 x L 182 x P 47 (Versão em aço inoxidável*) A = Altura, L = Largura e P = Profundidade.
Teclado	Membrana com 4 teclas de fácil digitação, resistência mecânica > 1.000.000 toques por tecla + tecla/botão liga-desliga.
Coluna*	Coluna com 1m* de comprimento.
Base	A 120 x L 300 x P 400 até A 120 x L 500 x P 600 (em aço carbono ou inoxidável* 304); A = Altura, L = Largura e P = Profundidade. Nota: Conforme a tabela de dimensões no final deste folder, sendo que outras medidas podem ser feitas de acordo com a solicitação e necessidades do cliente.
Plataforma	A plataforma de pesagem é feita em PP (polipropileno), porém, pode ser aço carbono* ou aço inoxidável* 304, todas com piso em borracha antiderrapante.
Braço antropométrico	Em PP (polipropileno).
Régua antropométrica	Em aço carbono ou alumínio*.
Pintura	Quando com partes em aço carbono, com pintura na cor branca sem textura ou pintura eletrostática na cor cinza* claro (texturizada). Demais cores ou personalizações no produto podem ser feitas sob consulta.
Pés	Pés com sistema de regulagem de altura, visando um perfeito nivelamento do produto.
Grau de Proteção	IP40 (NBR6146).
Alimentação	Alimentação universal (90 ~ 240Vca, 50/60Hz), consumo de 1,5W. Alimentação com bateria* (consumo de 7W, durante o carregamento), consultar a fabricação.
Bateria*	Bateria interna de 3,6V @ com autonomia de bateria de 50 horas.
Condições ambientais	Temperatura de operação -10° ~ 50°C Umidade relativa do ar 10% ~ 95% sem condensação
Peso total	30kg;
Altura total do conjunto	1300mm (1,30m), com o braço antropométrico recolhido.
Indicações	Zero, líquido, bateria* e valor medido.
Aprovação	Lacre de segurança emitido pelo INMETRO.

* Itens opcionais e fornecidos conforme as necessidades do cliente.

Características de Software e Funções	
Manutenção de Zero	Auto Zero ao ligar
Sistema de pesagem	Possui o sistema de medida de peso central, o qual minimiza o erro de canto e variações de peso com a variação da temperatura.
Função mamãe bebê	Com esta função, o primeiro peso a subir na balança é zerado e o indicador de TARA fica ligado, assim que o segundo peso "entra" na pesagem o mesmo passa a ser exibido no display, sendo o processo reiniciado assim que o peso total é removido da balança.
Sobrepeso	Indicação de sobrecarga, quando o peso estiver acima da capacidade máxima calibrada mais nove divisões.
Subpeso	Indicação de subcarga, quando o peso estiver abaixo da capacidade máxima negativa calibrada, o display irá indicar subcarga.
Som do painel*	Função configurável*, que permite habilitar ou não o som emitido ao serem pressionadas as teclas do painel.
Tara	Possui as funções de Tara manual e automática.
Tipo de operação	Pesagem contínua ou Tara automática.

Itens Opcionais	
Display	Tipo LED na montagem convencional, com possibilidade de montagem em LCD (sob consulta).
Indicador	Com possibilidade de montagem em aço inoxidável 304, com a possibilidade de montagem com outros tipos de aço inox (sob consulta), conforme as necessidades do cliente.
Base	Com possibilidade de montagem em aço inoxidável 304, com a possibilidade de montagem com outros tipos de aço inox (sob consulta), conforme as necessidades do cliente.
Réguas antropométrica	Com possibilidade de montagem em alumínio.
Plataforma	Com possibilidade de montagem em aço carbono ou em aço inoxidável 304, com a possibilidade de montagem com outros tipos de aço inox (sob consulta), conforme as necessidades do cliente.
Coluna	Com tamanho disponível de 1,0m, devido a utilização da régua antropométrica o dimensional da coluna não pode ser inferior;
Som do painel	Esta função é opcional com a utilização do indicador LD1050, no LD2051 é padrão;
Bateria	O produto pode ser montado com bateria interna para alimentação.
Capacidades	150kg, 180kg, 200kg e 300kg;

Sistema de entrada e medição	
Células	Sistema de trabalho Compressão Grau de proteção IP66 Nota: uma célula de carga;
Tipo	Resistiva, 1, 2 e 3mV/V e 35 a 2000 ohms.

Principais aplicações, carga da bateria e observações de uso	
Pesagem	Pesagem e medição de pessoas em clínicas médicas, academias, farmácias, drogarias, hospitais, residências, etc.
Carga da bateria	Os modelos de balanças que estiverem equipados com bateria interna no indicador, requerem um tempo de carga para a bateria de 6:00h. Neste período, a balança pode ou não estar ligada (com display aceso ou realizando pesagens), porém, deve estar conectada a tomada da rede de energia elétrica, o que garantirá o carregamento da bateria neste período.
Observações de uso	Para que o produto funcione corretamente, verifique todos os detalhes contidos nestas informações técnicas. Não deve haver nada encostado na parte inferior da balança nem em sua superfície durante a pesagem. Mantenha-a sempre limpa, evitando lugares úmidos, calor excessivo e produtos químicos. Recomendamos também nunca utilizar abrasivos, produtos corrosivos ou qualquer tipo de solvente químico para a limpeza do conjunto, pois isto poderá danificar o seu produto. Para limpá-la use pano umedecido e sabão neutro. Em caso de dúvidas, sempre consulte a nossa equipe técnica para auxiliá-lo.
NOTA:	A régua antropométrica não é aferida pelo INMETRO. O INMETRO verifica e lacra o sistema de medição de peso.

O produto não pode ser utilizado em ambientes com atmosferas explosivas e/ou inflamáveis e também não deve ser instalado em outros ambientes que estejam fora de suas especificações nominais contidas neste folder ou manual do produto. Nunca deixe um peso sobre a plataforma da balança, quando a mesma não estiver sendo utilizada. O teclado foi desenhado e projetado para ser pressionado com os dedos, não devendo ser pressionado de outras formas, sendo que sua vida útil diminui drasticamente se for pressionado com objetos metálicos e/ou pontiagudos, desta forma, evite o mau uso de seu equipamento.

Dimensional e capacidades detalhado

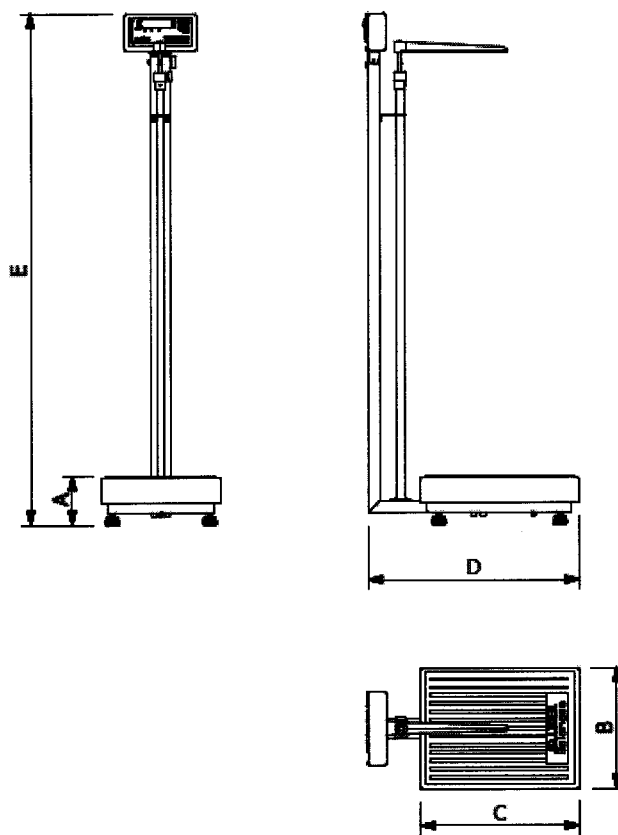

CCL
FLS. 589

Dimensões (cm)	Dimensões da plataforma					Peso (kg)	Capacidade e divisão mínimas			
	A (mm)	B (mm)	C (mm)	D (mm)	E (mm)		150kg (div 50g)	180kg (div 50g)	200kg (div 50g)	300kg (div 100g)
30 x 40	120	300	400	540	1300	16	X	X	X	X
34 x 40	120	340	400	540	1300	17	X	X	X	X
40 x 40	120	400	400	540	1300	19	X	X	X	X
40 x 50	120	400	500	640	1300	21	X	X	X	X
40 x 60	120	400	600	740	1300	23	X	X	X	X
44 x 60	120	440	600	740	1300	24	X	X	X	X
50 x 60	120	500	600	740	1300	26	X	X	X	X

Outras dimensões e capacidades sob consulta.

Obs: O presente catálogo não comporta todas as possibilidades e especificações disponíveis do produto, sendo que há outras possibilidades, especificações especiais, alterações de acessórios e personalização sob consulta.

Garantia

Garantia de 12 meses, conforme termo existente na proposta comercial.



Não rompa o lacre nem abra a sua balança. Você poderá pôr em risco o seu funcionamento e perder a garantia Líder Balanças, além de poder sofrer multa e interdição pelo órgão fiscalizador metrológico – IPEM / INMETRO;

Detalhes técnicos sobre o produto podem ser obtidos diretamente no site da Líder Balanças, em: <http://www.liderbalancas.com.br>, ou através do e-mail: lider@liderbalancas.com.br.

RECIBO: 049 - OK

RECEBEMOS DE MARCOS RIBEIRO E CIA LTDA OS PRODUTOS/SERVIÇOS CONSTANTES DA NOTA FISCAL INDICADA AO LADO		NF-e
DATA DE RECEBIMENTO / /	IDENTIFICAÇÃO E ASSINATURA DO RECEBEDOR	Nº. 000076076 SÉRIE 1

CCFL
FLS. 590

MARCOS RIBEIRO E CIA LTDA  AV JORGE MELLEM REZEK 3411 PARQUE INDUSTRIAL ARACATUBA - SP CEP: 16075-300 FONE/FAX: (18)21025500	DANFE DOCUMENTO AUXILIAR DA NOTA FISCAL ELETRÔNICA 0 - Entrada <input type="checkbox"/> 1 1 - Saída <input checked="" type="checkbox"/> 1 Nº. 000076076 SÉRIE 1 FOLHA 1 DE 1	 CHAVE DE ACESSO 3524 1146 6861 1900 0160 5500 1000 0760 7610 0001 5906 Consulta de autenticidade no portal nacional da NF-e www.nfe.fazenda.gov.br/portal ou no site da Sefaz Autorizadora
	NATUREZA DA OPERAÇÃO VENDA DE PRODUÇÃO DO ESTABELECIMENTO - REVENDA	
INSCRIÇÃO ESTADUAL 177139644117	INSCRIÇÃO ESTADUAL DE SUB. TRIBUTARIA	CNPJ 46.686.119/0001-60

DESTINATÁRIO / REMETENTE		CNPJ / CPF	DATA EMISSÃO
NOME / RAZÃO SOCIAL B. D. R. COMERCIO DE EQUIPAMENTOS LTDA		52.496.119/0001-09	12/11/2024
ENDEREÇO R MARECHAL MASCARENHAS DE MORAES 88	BAIRRO / DISTRITO PARQUE INDUSTRIAL	CEP 16075-370	DATA ENTRADA/SAÍDA 12/11/2024
MUNICÍPIO ARACATUBA	FONE / FAX 1821025500	UF SP	INSCRIÇÃO ESTADUAL 177614741116
HORA SAÍDA 08:14:17			

FATURA / DUPLICATAS		
Número	Vencimento	Valor
	13/01/2025	4.579,50

CÁLCULO DO IMPOSTO							
BASE DE CÁLCULO ICMS	VALOR DO ICMS	BASE DE CÁLCULO ICMS ST	VALOR DO ICMS SUBSTITUIÇÃO	VALOR TOTAL DOS PRODUTOS			
4.300,00	774,00	0,00	0,00	4.300,00			
VALOR DO FRETE	VALOR DO SEGURO	DESCONTO	OUTRAS DESPESAS ACESSÓRIAS	VALOR TOTAL DO IPI	VALOR TOTAL DA NOTA		
0,00	0,00	0,00	0,00	279,50	4.579,50		

TRANSPORTADOR / VOLUMES TRANSPORTADOS		RAZÃO SOCIAL		FRETE POR CONTA	CÓDIGO ANT	PLACA DO VEICULO	UF	CNPJ / CPF
		Destinatário (FOB)						
		MUNICÍPIO		UF	INSCRIÇÃO ESTADUAL			
QUANTIDADE	ESPÉCIE	MARCA	NÚMERO	PESO BRUTO	PESO LIQUIDO			
10	CAIXA			85,000	85,000			

DADOS DOS PRODUTO / SERVIÇOS												
CÓD. PROD.	DESCRIÇÃO DO PRODUTO / SERVIÇO	NCM/SH	CST	CFOP	UNID	QUANT.	VALOR UNITÁRIO	VALOR TOTAL	B.CALC. ICMS	VALOR ICMS	VALOR IPI	ALÍQUOTAS
36P	BALANCA ELETRONICA MARCA LIDER M OD P-200M ACO CARBONO ACO CARBONO 0,28X0,28M CAP. 200KG DIV . 100G NUMEROS DE SERIE 137996, 137997, 137998, 137999 E 138000.	84231000	000	5101	UN	5,0000	430,000000	2.150,00	2.150,00	387,00	139,75	18,0 6,50
386P	BALANCA ELETRONICA, MARCA LIDER, MOD. P-150C ACO CARBONO 0,29X0,38M CAP. 150KG DIV . 100G LD1050 NUMEROS DE SERIE 137503, 137504, 137505, 137506 E 137507.	84231000	000	5101	UN	5,0000	430,000000	2.150,00	2.150,00	387,00	139,75	18,0 6,50

[Handwritten Signature]

CÁLCULO DO ISSQN			
INSCRIÇÃO MUNICIPAL	VALOR TOTAL DOS SERVIÇOS	BASE DE CALCULO DO ISSQN	VALOR DO ISSQN

DADOS ADICIONAIS INFORMAÇÕES COMPLEMENTARES Inf. Complementar: **CONFIRA A MERCADORIA NO ATO DO RECEBIMENTO. NAO ACEITAMOS RECLAMACOES P OSTERIORES, NA DUVIDA CONTATE ANTES DO ACEITE.** COND. DE PAGAMENTO A PRAZO BOLETO BANCARIO ANEXADO A ESTA NOTA FISCAL. NAO AUTORIZADO PAGAMENTO VIA DEPOSITO/TRANSFERENCIA BANCARIA SEM AUTORIZACAO DO FINANCEIRO LIDERBALANCAS.COM.BR VAL APROX TRIBUTOS NACIONAL R 1.320,54 (28,84 %) FONTE: IBPT. PRAZO DE ENTREGA - 12/11/2024 - PD 672 P150C - REGUA ALUMINIO P200M - BATERIA - LIGA/DESLIG AUTOMATICO DIMENSAO DAS CAIXAS 0,34 X 0,54 X 1,40 E 0,34 X 0,42 X 0,13 M. PARA CONTRIBUINTE OPTANTE DO SIMPLES NACIONAL CODIGO CLIENTE: 8 COMPL. DE END: SALA 4	RESERVADO AO FISCO
---	--------------------

B. D. R. COMERCIO DE EQUIPAMENTOS LTDA

C.N.P.J 52.496.119/0001-09

**COMPOSIÇÃO DE CUSTOS E FORMAÇÃO DE PREÇOS**

PREGÃO ELETRÔNICO 056/2024

A empresa, B. D. R. COMERCIO DE EQUIPAMENTOS LTDA, estabelecida à AV: Marechal Mascarenhas de Moraes nº. 88, sala 4, nesta cidade de Araçatuba, estado de São Paulo, inscrita no CNPJ. n.º 52.496.119/0001-09 e Inscrição Estadual n.º 177.614.741.116, por intermédio de seu representante legal/procurador o Sr. **Marcos Ribeiro Junior**, portador da Carteira de Identidade 27.601.292-6 SSP/SP e do CPF nº. 226.722.708-80, tem os seguintes custos para formação do preço do material abaixo discriminado, de forma a reiterar a exequibilidade da proposta de preços:

ITEM	49
DESCRIÇÃO	BALANÇA DIGITAL PORTÁTIL; MODO DE OPERAÇÃO: DIGITAL, CAPACIDADE DE PESAGEM: DE 200KG, MATERIAL DE CONFECÇÃO: ESTRUTURA EM AÇO PESO LÍQUIDO BALANÇA: 4KG, DISPLAY INTEGRADO: POSSUI TARA: POSSUI
MARCA	LIDER
PREÇO CUSTO	R\$ 430,00
IMPOSTOS	R\$ 102,00
DESPESAS ADMINISTRATIVAS	R\$ 90,00
FRETE (R\$)	R\$ 150,00
MARGEM LIQUIDA	R\$ 122,00
PREÇO VENDA	R\$ 900,00

Declaro, sob as penas da lei, que os preços cotados não são inexequíveis e que serão cumpridos conforme prever o Edital e seus anexos.

Declaro ainda que nos preços cotados estão incluídos todas as despesas, tributos e encargos de qualquer natureza incidentes sobre o objeto deste Pregão.

Araçatuba, (SP), 10 de Dezembro de 2024.

B. D. R. COMERCIO DE EQUIPAMENTOS LTDA
MARCOS RIBEIRO JÚNIOR
CARGO: PROCURADOR/REPRESENTANTE LEGAL
CPF: 226.722.708-80 RG: 27.601.292-6

MARCOS RIBEIRO JUNIOR:22672270880
Assinado de forma digital por MARCOS RIBEIRO JUNIOR:22672270880
Dados: 2024.12.10 16:23:52 -03'00'

ITEM: 049



Chave de Acesso	Número NF-e	Versão
35-2411-46.686.119/0001-60-55-001-000.076.076-100.001.590-6	76076	4.00

Dados da NFe

Natureza da operação	Tipo da operação	Chave de acesso
VENDA DE PRODUCAO DO ESTABELECIMENTO - REVENDA	1 - Saída	35-2411-46686119000160-55-001-000076076-100001590-6

Modelo	Série	Número	Data/Hora da emissão
55	1	76076	12/11/2024 08:14:17-03:00

Emitente

CNPJ	IE	Nome/Razão Social
46.686.119/0001-60	177139644117	MARCOS RIBEIRO E CIA LTDA

Município	UF
ARACATUBA	SP

Destinatário

CNPJ	IE	Nome/Razão Social
****.119/0001-09	*****4741116	B. D***

Município	UF	País
ARACATUBA	SP	BRASIL

Produtos

Descrição	Quantidade	Unid. Com.	Valor Unit.	Valor Prod.
1 B...	5,0000	UN	430,00	2.150,00
2 B...	5,0000	UN	430,00	2.150,00
			Valor total	4.579,50

Eventos e Serviços

Evento	Protocolo	Data autorização	Data Inclusão AN
Autorização de Uso	135242581430592	12/11/2024 às 08:14:21-03:00	12/11/2024 às 08:16:28

Digest Value
dgdpGeO+yJnewkLWgy+82bjYMY0=



Imagem meramente ilustrativa.

Série P150M – P180M – P200M balanças portáteis, para 150kg, 180kg e 200kg.

A Líder Balanças traz as linhas P150M/P180M/P200M as quais são balanças portáteis digitais, como um produto de alta tecnologia, excelente qualidade e confiabilidade, além de possuir grande facilidade de uso e precisão. Nosso produto foi criado obedecendo as mais rigorosas normas técnicas e está aliado a uma experiência no mercado de mais de seis décadas, dedicadas exclusivamente à medição de massa e aplicadas à satisfação das necessidades de nossos clientes.

As balanças P150M/P180M/P200M são compostas por um sistema eletrônico dedicado a operações de pesagem de pessoas, e de fabricação nacional. Ela é ideal para ser utilizada em clínicas médicas, farmácias, drogarias, hospitais, academias, residências, etc. Possui bolsa para transporte do produto opcional.

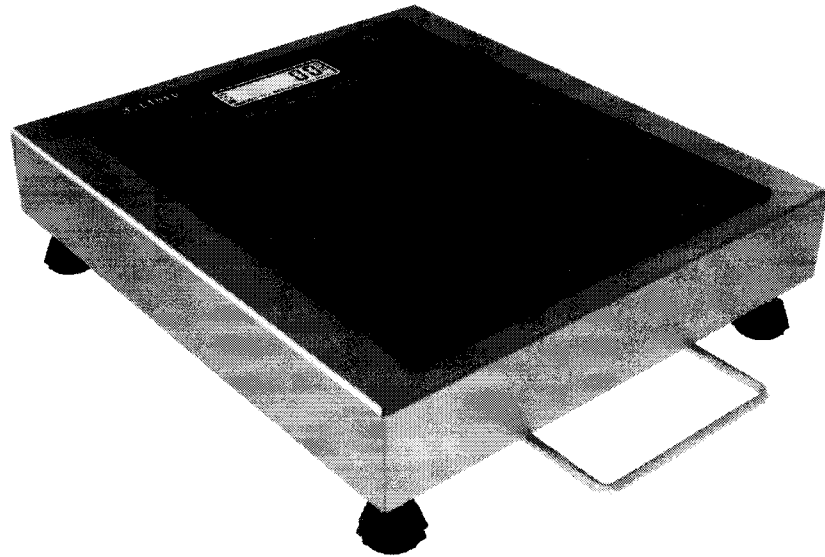
Possui capacidades para 150, 180 e 200kg. É um equipamento construído com uma célula de carga central, com 5 limitadores de proteção contra sobrecarga podendo chegar até 150% da capacidade sem danos ao sensor, o sistema conta com correção automática de temperatura, inibindo totalmente possíveis erros na medição. É um produto fabricado em aço carbono ou aço inoxidável, equipada com pés de borrachas ajustáveis, possui tapete de borracha antiderrapante personalizado, alça de transporte, display de cristal líquido com 6 dígitos e altura de 15mm e alimentação interna por bateria de lítio com 3,6V.

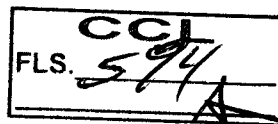

Principais benefícios

- Facilidade de instalação e operação;
- Comodidade para transporte e locomoção por ser leve e compacta;
- Simplicidade, robustez e baixo custo de manutenção;
- Baixo consumo de energia;
- Longa autonomia em bateria e recarga rápida;
- Assistência técnica em todo o Brasil;

Este produto foi desenvolvido sob um rigoroso critério de precisão, conforme Portaria 236/94 do INMETRO.

Especificações Gerais

Classe de exatidão	Classe III, conforme portaria 236/94 do INMETRO.
Divisão mínima	50 a 100g
Capacidade	Modelo P150M 150kg Modelo P180M 180kg Modelo P200M 200kg
Display	Display de cristal líquido, com 6 dígitos, 7 segmentos mais ponto decimal e dígitos com dimensões de 15mm x 7,0mm.
Acabamento/Estrutura	Estrutura fabricada em aço carbono e plataforma em aço carbono ou alumínio* com piso em borracha antiderrapante, possuindo ainda alça de transporte para o produto.
Grau de Proteção	IP40 (NBR6146)
Alimentação	Bateria recarregável de Lítio de 3,6V @2600mA/h. A tensão da fonte de alimentação e recarga é universal (90 a 240Vca e 50/60Hz).
Consumo	1W Condições de uso normal; 7W Condições de uso com carregamento da bateria;
Autonomia em bateria	130 horas em uso contínuo.
Condições ambientais	Temperatura de operação -10° ~ 50°C Umidade relativa do ar 10% ~ 95% sem condensação
Indicações	Peso, zero, líquido, fixo e bateria.
Bolsa para transporte	Bolsa para transporte do produto opcional.
Dimensões	A 83 x L 300 x P 350 (Sem contar com a alça de transporte). A = Altura, L = Largura e P = Profundidade. Veja as dimensões detalhadas do produto no final deste folder.
Regulagem de altura	Pés com sistema de regulagem de altura para um perfeito nivelamento do produto.
Aprovação	Lacre de segurança emitido pelo INMETRO.

Características de Software e Funções

Manutenção de Zero	Auto Zero ao ligar
Sistema de pesagem	Possui o sistema de medida de peso central, o qual minimiza o erro de canto e variações de peso com a variação da temperatura.
Função de autodesligar	Quando a balança estiver funcionando apenas com bateria e sem peso por 5 minutos, ela é auto desligada para economizar bateria, porém, quando a balança estiver na tomada, esta função fica desativada e a balança permanecerá ligada permanentemente (até a chave liga/desliga ser pressionada).
Função mamãe bebê	Com esta função, o primeiro peso a subir na balança é zerado e o indicador de TARA fica ligado, assim que o segundo peso "entra" na pesagem o mesmo passa a ser exibido no display, sendo o processo reiniciado assim que o peso total é removido da balança.
Sobrepeso	Indicação de sobrecarga, quando o peso estiver acima da capacidade máxima calibrada mais nove divisões.
Subpeso	Indicação de subcarga, quando o peso estiver abaixo da capacidade máxima negativa calibrada, o display irá indicar subcarga.
Tipo de operação	Pesagem contínua ou Tara automática.

Principais aplicações e observações de uso

Pesagem	Pesagem de pessoas em clínicas, academias, farmácias, drogarias, hospitais, residências, etc.
Observações de uso	Para que o produto funcione corretamente, verifique todos os detalhes contidos nestas informações técnicas. Não deve haver nada encostado na parte inferior da balança nem em sua superfície durante a pesagem. Mantenha-a sempre limpa, evitando lugares úmidos, calor excessivo e produtos químicos. Recomendamos também nunca utilizar abrasivos, produtos corrosivos ou qualquer tipo de solvente químico para a limpeza do conjunto, pois isto poderá danificar o seu produto. Para limpá-la use pano umedecido e sabão neutro. Em caso de dúvidas, sempre consulte a nossa equipe técnica para auxiliá-lo.

O produto não pode ser utilizado em ambientes com atmosferas explosivas e/ou inflamáveis e também não deve ser instalado em outros ambientes que estejam fora de suas especificações nominais contidas neste folder ou manual do produto. Nunca deixe um peso sob a plataforma da balança, quando a mesma não estiver sendo utilizada.

Dimensional mecânico detalhado

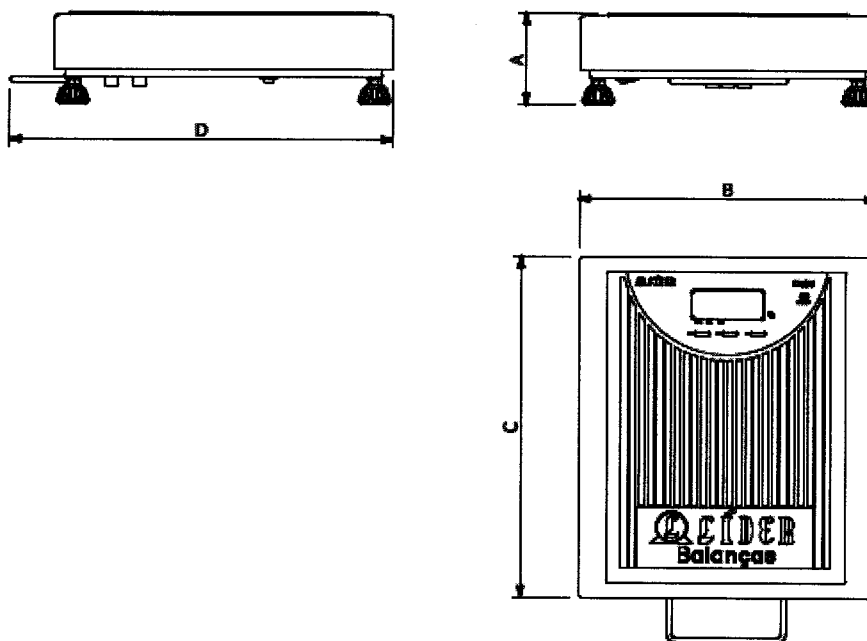

Dimensões (cm)	Dimensões da plataforma				Capacidade e divisão mínima			
	A (cm)	B (cm)	C (cm)	D (cm)	Peso (kg)	150kg (div.50g)	180kg (div.50g)	200kg (div.50g)
28 x 32	8	28	32	36	4,5	X	X	X
32 x 35	8	30	35	39	5	X	X	X

Outras dimensões e capacidades sob consulta.

Obs: O presente catálogo não comporta todas as possibilidades e especificações disponíveis do produto, sendo que há outras possibilidades, especificações especiais, alterações de acessórios e personalização sob consulta.

Garantia

Garantia de 12 meses, conforme termo existente na proposta comercial.

Detalhes técnicos sobre o produto podem ser obtidos diretamente no site da Líder Balanças, em: <http://www.liderbalancas.com.br>, ou através do e-mail: lider@liderbalancas.com.br.

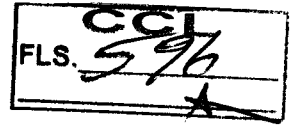

PREGÃO ELETRÔNICO Nº.056/2024.
(DOCUMENTOS COMPOSIÇÃO DE CUSTOS).

J

**EMPRESA: CIRÚRGICAS CERON IMP.E EXP. EQUIP.
HOSPIT. E VETER. LTDA
EM 10.12.2024.**

ITEM: 045

RECEBEMOS DE CIRURGICA CERON IMP. E EXP. EQUIP. HOSPIT. E VETER. LTDA OS PRODUTOS / SERVIÇOS CONSTANTES DA NOTA FISCAL INDICADO AO LADO
 EMISSÃO: 11/11/2024 - DEST. / REM.: MUNICIPIO DE GUARULHOS - VALOR TOTAL: R\$ 2.250,00

DATA DE RECEBIMENTO IDENTIFICAÇÃO E ASSINATURA DO RECEBEDOR

FLS 000012659 SÉRIE 001

IDENTIFICAÇÃO DO EMITENTE

CIRURGICA CERON IMP. E EXP. EQUIP. HOSPIT. E VETER. LTDA
 RUA ALBERTO LAUREANO HENRICH, 50 FRENTE - PASSA VINTE - CEP:88132-230 - PALHOCA - SC
 TEL: (48)3342-0121

DANFE
 DOCUMENTO AUXILIAR DA NOTA FISCAL ELETRÔNICA
 0 - ENTRADA 1
 1 - SAÍDA
 Nº 000012659 fl. 1 / 1 SÉRIE 001

CHAVE DE ACESSO: 4224 1118 2582 0900 0115 5500 1000 0126 5912 2645 1910

Consulta de autenticidade no portal nacional da NF-e
 www.nfe.fazenda.gov.br/portal
 ou no site da Sefaz Autorizadora

NATUREZA DE OPERAÇÃO: VENDA MERCADORIA ADQUIRIDA/RECEBIDA TERCEIROS

PROTÓCOLO DE AUTORIZAÇÃO DE USO: 242240242078166 11/11/2024 13:02:26

INSCRIÇÃO ESTADUAL: 257054367 INSCRIÇÃO ESTADUAL DO SUBST. TRIB. CNPJ / CPF: 18.258.209/0001-15

DESTINATÁRIO / REMETENTE

NOME / RAZÃO SOCIAL: MUNICIPIO DE GUARULHOS CNPJ / CPF: 46.319.000/0001-50 DATA DA EMISSÃO: 11/11/2024

ENDEREÇO: AVENIDA BOM CLIMA, 90 BAIRRO / DISTRITO: JARDIM BOM CLIMA CEP: 07196-220 DATA SAÍDA / ENTRADA: 11/11/2024

MUNICIPIO: GUARULHOS FONE / FAX: UF: SP INSCRIÇÃO ESTADUAL: HORA DA SAÍDA: 13:03:25

INFORMAÇÕES DO LOCAL DE ENTREGA

RAZÃO SOCIAL: CNPJ / CPF: 46.319.000/0001-50 INSCRIÇÃO ESTADUAL:

ENDEREÇO: RUA DONA DICA, 834 - 8H AS 11H E 13H AS 15H BAIRRO / DISTRITO: JARDIM TRANQ.ILIDADE CEP: 07052-000

MUNICIPIO: GUARULHOS UF: SP TELEFONE / FAX:

FATURA

	NÚMERO	VALOR ORIGINAL	VALOR DESCONTO	VALOR LÍQUIDO
DADOS DA FATURA	12659	2.223,00	0,00	2.223,00

DUPLICATAS

Nº DUPLICATA	VENC.	VALOR	Nº DUPLICATA	VENC.	VALOR	Nº DUPLICATA	VENC.	VALOR	Nº DUPLICATA	VENC.	VALOR
001	11/12/2024	2.223,00									

CÁLCULO DO IMPOSTO

BASE DE CÁLCULO DO ICMS: 2.250,00	VALOR DO ICMS: 90,00	BASE CÁLC. ICMS SUBST.: 0,00	VALOR DO ICMS SUBST.: 0,00	VALOR TOTAL DOS PRODUTOS: 2.250,00
VALOR DO FRETE: 0,00	VALOR DO SEGURO: 0,00	DESCONTO: 0,00	OUTRAS DESP. ACESS.: 0,00	VALOR DO IPI: 0,00
				VALOR TOTAL DA NOTA: 2.250,00

TRANSPORTADOR / VOLUMES TRANSPORTADOS

RAZÃO SOCIAL: ECT - EMP. BRAS DE CORREIOS E TELEGRAFOS FRETE POR CONTA: 0 - REMETENTE CÓDIGO ANTT: PLACA DO VEÍCULO: UF: SC CNPJ / CPF: 72.040.637/0001-12

ENDEREÇO: V. PRESIDENTE KENNEDY, 38 MUNICIPIO: PALHOCA UF: SC INSCRIÇÃO ESTADUAL:

QUANTIDADE: 1 ESPÉCIE: MARCA: NUMERAÇÃO: PESO BRUTO: 0,450 PESO LÍQUIDO: 0,450

DADOS DO PRODUTO / SERVIÇOS

CODIGO DO PROD. / SERV.	DESCRIÇÃO DO PRODUTO / SERVIÇO	NCM / SH	CST	CFOP	UNID.	QUANT.	VALOR UNITÁRIO	VALOR TOTAL	DESCONTO	BASE CALC. ICMS	VALOR LCMS	VALOR IPI	ALÍQUOTAS ICMS	ALÍQUOTAS IPI
10000887	OFTALMOSCOPIO OMNI 3000 LED COM ESTOJO MACIO MD Lote: XJ	90185090	200	6108	UN	3,00	750,00	2.250,00	0,00	2.250,00	90,00	0,00	4,00	0,00

Ass. Fabricante

Ass. Recebedor

DADOS ADICIONAIS

INFORMAÇÕES COMPLEMENTARES: RECLAMAÇÕES NO PRAZO MAXIMO DE 24 HORAS APOS RECEBIMENTO. DADOS BANCARIOS: BANCO DO BRASIL, AG:2383-3 CC: 29739-9 OU CAIXA ECONOMICA, AG: 3525 OP.003 CC: 00000729-0 OU CRESOL BANCO(133 CCONFESOL) AG: 1075 CC: 33283-6 OU BRADESCO AG: 1428 CC: 25878-4 PE 700/2023 AF 1753/2024 RETENCAO 1,2% IR. TRANSPORTE: ECT - EMP. BRAS DE CORREIOS E TELEGRAFOS DIFAL DA UF DESTINO R\$ 315,00 ..RETENCOES: IRRF 27,00

RESERVADO AO FISCO

CCL
FLS. 598

Tom: 046



Chave de Acesso	Número NF-e	Versão
42-2411-18.258.209/0001-15-55-001-000.012.659-122.645.191-0	12659	4.00

Dados da NF-e

Modelo	Série	Número	Data de Emissão	Data/Hora de Saída ou da Entrada	Valor Total da Nota Fiscal
55	1	12659	11/11/2024 13:03:25-03:00	11/11/2024 13:03:25-03:00	2.250,00

Emitente

CNPJ	Nome / Razão Social	Inscrição Estadual	UF
18.258.209/0001-15	CIRURGICA CERON IMP. E EXP. EQUIP. HOSPIT. E VETER. LTDA	257054367	SC

Destinatário

CNPJ	Nome / Razão Social	Inscrição Estadual	UF
46.319.000/0001-50	MUNICIPIO DE GUARULHOS		SP
Destino da operação	Consumidor final	Presença do Comprador	
2 - Operação Interestadual	1 - Consumidor final	1 - Operação presencial	

Emissão

Processo	Versão do Processo	Tipo de Emissão	Finalidade
0 - com aplicativo do Contribuinte	2.99.77	1 - Normal	1 - Normal
Natureza da Operação	Tipo da Operação	Forma de Pagamento	Digest Value da NF-e
VENDA MERCADORIA ADQUIRIDA/RECEBIDA TERCEIROS	1 - Saída		qu686A+66T6DqXc+59BAvRAe7iY=

Situação Atual: AUTORIZADA (Ambiente de autorização: produção)

Eventos da NF-e	Protocolo	Data Autorização	Data Inclusão AN
Autorização de Uso	242240242078166	11/11/2024 às 13:02:26-03:00	11/11/2024 às 13:03:50

Dados do Emitente

Nome / Razão Social	Nome Fantasia
CIRURGICA CERON IMP. E EXP. EQUIP. HOSPIT. E VETER. LTDA	
CNPJ	Endereço
18.258.209/0001-15	RUA ALBERTO LAUREANO HENRICH, 50 FRENTE
Bairro / Distrito	CEP
PASSA VINTE	88132-230
Município	Telefone
4211900 - PALHOCA	(48)3342-0121
UF	País
SC	1058 - BRASIL
Inscrição Estadual	Inscrição Estadual do Substituto Tributário
257054367	

Inscrição Municipal	Município da Ocorrência do Fato Gerador do ICMS
	4211900
CNAE Fiscal	Código de Regime Tributário
	3 - Regime Normal

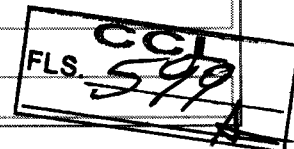

Dados do Destinatário

Nome / Razão Social		
MUNICIPIO DE GUARULHOS		
CNPJ	Endereço	
46.319.000/0001-50	AVENIDA BOM CLIMA, 90	
Bairro / Distrito	CEP	
JARDIM BOM CLIMA	07196-220	
Município	Telefone	
3518800 - GUARULHOS		
UF	País	
SP	1058 - BRASIL	
Indicador IE	Inscrição Estadual	Inscrição SUFRAMA
09 - Não Contribuinte, que pode ou não possuir Inscrição Estadual no Cadastro de Contribuintes do ICMS		
IM	E-mail	

Local de Entrega

Razão Social ou Nome do Recebedor		
CNPJ	Logradouro	
46.319.000/0001-50	RUA DONA DICA, 834 8H AS 11H E 13H AS 15H	
Bairro	Município	UF
JARDIM TRANQ.ILIDADE	3518800 - GUARULHOS	SP
CEP	Código do País	
07052-000		
Nome do País	Telefone	
Endereço de e-mail do Recebedor	Inscrição Estadual do Estabelecimento Recebedor	

Dados dos Produtos e Serviços

Num.	Descrição	Qtd.	Unidade Comercial	Valor(R\$)
1	OFTALMOSCOPIO OMNI 3000 LED COM ESTOJO MACIO MD	3,0000	UN	2.250,00

Código do Produto	Código NCM	Código CEST
10000887	90185090	
Indicador de Escala Relevante	CNPJ do Fabricante da Mercadoria	Código de Benefício Fiscal na UF
Código EX da TIPI	CFOP	Outras Despesas Acessórias
	6108	

Valor do Desconto

Valor Total do Frete

Valor do Seguro

CCL

FLS. 600

Indicador de Composição do Valor Total da NF-e

1 - O valor do item (vProd) compõe o valor total da NF-e (vProd)

Código EAN Comercial

Unidade Comercial

Quantidade Comercial

SEM GTIN

UN

3,0000

Código EAN Tributável

Unidade Tributável

Quantidade Tributável

SEM GTIN

UN

3,0000

Valor unitário de comercialização

Valor unitário de tributação

750,0000000000

750,0000000000

Número do pedido de compra

Item do pedido de compra

Valor Aproximado dos Tributos

Número da FCI

ICMS Normal e ST

Origem da Mercadoria

Tributação do ICMS

Modalidade Definição da BC ICMS

2 - Estrangeira - Adquirida no Mercado Interno

00 - Tributada integralmente

3 - Valor da Operação

Base de Cálculo do ICMS Normal

Alíquota do ICMS Normal

Valor do ICMS Normal

2.250,00

4,0000

90,00

Percentual do Fundo de Combate à Pobreza (FCP)

Valor do Fundo de Combate à Pobreza (FCP)

ICMS para a UF de destino

Valor BC ICMS na UF Destino

Valor da BC FCP na UF de destino

Percentual ICMS FCP na UF Destino

2.250,00

Alíquota Interna UF Destino

Alíquota Interestadual das UFs

Percentual Provisório de Partilha

18,0000

4,0000

100,0000

Valor do ICMS FCP

Valor ICMS Interestadual UF Destino

Valor ICMS Interestadual UF Remetente

315,00

0,00

Imposto Sobre Produtos Industrializados

Classe de Enquadramento

Código de Enquadramento

Código do Selo

999

CNPJ do Produtor

Qtd. Selo

CST

53-Saída não-tributada

Qtd Total Unidade Padrão

Valor por Unidade

Valor IPI

Base de Cálculo

Alíquota

PIS

CST

99 - Outras Operações

Base de Cálculo

Alíquota (%)

Valor do PIS

2.250,00

0,6500

14,62

COFINS

CCL
FLS. 601

CST

99 - Outras Operações

Base de Cálculo

Alíquota (%)

Valor

2.250,00

3,0000

67,50

Informações adicionais do produto

Descrição

Lote: XJ

Totais**ICMS**

Base de Cálculo ICMS	Valor do ICMS	Valor do ICMS Desonerado	Valor Total do FCP
2.250,00	90,00	0,00	0,00
Valor Total ICMS FCP	Valor Total ICMS Interestadual UF Destino	Valor Total ICMS Interestadual UF Rem.	Base de Cálculo ICMS ST
	315,00		0,00
Valor ICMS Substituição	Valor Total do FCP retido por ST	Valor Total do FCP retido anteriormente por ST	
0,00	0,00	0,00	
Valor total da quantidade tributada do ICMS monofásico próprio		Valor total do ICMS monofásico próprio	
Valor total da quantidade tributada do ICMS monofásico sujeito a retenção		Valor total do ICMS monofásico sujeito a retenção	
Valor total da quantidade tributada do ICMS monofásico retido anteriormente		Valor total do ICMS monofásico retido anteriormente	
Valor Total dos Produtos	Valor do Frete	Valor do Seguro	Valor Total dos Descontos
2.250,00	0,00	0,00	0,00
Valor Total do II	Valor Total do IPI	Valor Total do IPI Devolvido	Valor do PIS
0,00	0,00	0,00	14,62
Valor da COFINS	Outras Despesas Acessórias	Valor Total da NFE	Valor Aproximado dos Tributos
67,50	0,00	2.250,00	

Retenção de Tributos

Valor Retido PIS	Valor Retido COFINS	Valor Retido CSLL
Base de Cálculo IRRF	Valor Retido IRRF	Base de Cálculo Previdência Social
	27,00	
Valor Retido Previdência Social		

Dados do Transporte

Modalidade do Frete

0 - Contratação do Frete por Conta do Remetente

Transportador

CNPJ	Razão Social / Nome	
72.040.637/0001-12	ECT - EMP. BRAS DE CORREIOS E TELEGRAFOS	
Inscrição Estadual	Endereço Completo	Município
	AV. PRESIDENTE KENNEDY, 38	PALHOCA
UF		
SC		

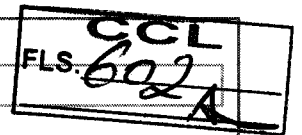

Volumes

Volume 1		
Quantidade	Espécie	Marca dos Volumes
1		
Numeração	Peso Líquido	Peso Bruto
	0,450	0,450

Dados de Cobrança

Fatura

Número	Valor Original	Valor do Desconto
12659	2.223,00	0,00
Valor Líquido		
2.223,00		

Duplicatas

Número	Vencimento	Valor
001	11/12/2024	2.223,00

Formas de Pagamento

Ind. Forma de Pagamento	Meio de Pagamento	Descrição do Meio de Pagamento
	1 - Dinheiro	

Valor do Pagamento	Data do Pagamento	CNPJ transacional do pagamento
2.223,00		
UF onde o pagamento foi processado	Valor do Pagamento	Data do Pagamento
SC	2.223,00	
Tipo de Integração Pagamento	CNPJ da Credenciadora	Bandeira da operadora
Número de autorização	CNPJ do beneficiário de pagamento	Identificador do terminal de pagamento
Troco		

Informações Adicionais

XSLT: v4.0.6k

Formato de Impressão DANFE

1 - DANFE normal, retrato

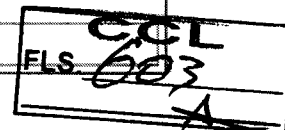

Informações Complementares de Interesse do Contribuinte

Descrição

RECLAMACOES NO PRAZO MAXIMO DE 24 HORAS APOS RECEBIMENTO. DADOS BANCARIOS: BANCO DO BRASIL, AG:2383-3 CC: 29739-9 OU CAIXA ECONOMICA, AG: 3525 OP.003 CC: 00000729-0 OU CRESOL BANCO(133 CCONFESOL) AG: 1075 CC: 33283-6 OU BRADESCO AG: 1428 CC: 25878-4; PE 700/2023; AF 1753/2024 RETENCAO 1,2% IR. TRANSPORTE: ECT - EMP. BRAS DE CORREIOS E TELEGRAFOS DIFAL DA UF DESTINO R\$ 315,00 ..RETENCOES: IRRF 27,00

Dados de Nota Fiscal Avulsa

CNPJ	
<input type="text"/>	
Repartição Fiscal do Emitente	Matrícula do Funcionário
<input type="text"/>	<input type="text"/>
Nome do Funcionário	Fone / Fax
<input type="text"/>	<input type="text"/>
UF	Número do Documento Arrecadação
<input type="text"/>	<input type="text"/>
Valor Total do Documento Arrecadação	Data de Emissão do Documento Arrecadação
<input type="text"/>	<input type="text"/>
Data do Pagamento do Documento Arrecadação	
<input type="text"/>	

Φ



PREGÃO ELETRÔNICO Nº.056/2024.
(DOCUMENTOS COMPOSIÇÃO DE CUSTOS).

9

EMPRESA: E DANTAS BRANDÃO EIRELI LTDA.
EM 10.12.2024.

ATA DE RECEBIMENTO

IDENTIFICAÇÃO E ASSINATURA DO RECEBEDOR

034-04 CCL FLS. 605

IDENTIFICAÇÃO DO EMITENTE

FERRONORTE INDUSTRIAL LTDA. V ESTRUTURAL ARTERIAL, 02 - ARTERIAL 02 KM 13 PEDRA MIUDA - 64038-100 TERESINA - PI Fone/Fax: 558632154950

DANFE Documento Auxiliar da Nota Fiscal Eletrônica

0 - ENTRADA 1 - SAÍDA

1

Nº. 000.312.562 Série 003 Folha 1/1

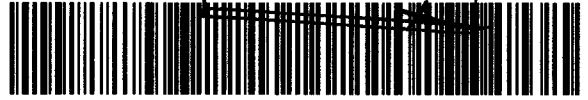

CHAVE DE ACESSO

2224 0303 1198 8900 0119 5500 3000 3125 6218 9060 4220

Consulta de autenticidade no portal nacional da NF-e www.nfe.fazenda.gov.br/portal ou no site da Sefaz Autorizadora

PROTOCOLO DE AUTORIZAÇÃO DE USO

322240005818527 - 21/03/2024 09:01:03

NATUREZA DA OPERAÇÃO

VENDA PROD. ESTABELEC

INSCRIÇÃO ESTADUAL

194433269

INSCRIÇÃO ESTADUAL DO SUBST. TRIBUT.

CNPJ

03.119.889/0001-19

DESTINATÁRIO / REMETENTE

OME / RAZÃO SOCIAL

E DANTAS BRANDAO - ME

ENDEREÇO

R S FRANCISCO 1940 GALPAO, 04

MUNICÍPIO

TERESINA

CNPJ / CPF

14.222.220/0001-74

DATA DA EMISSÃO

21/03/2024

CEP

64076-178

DATA DA SAÍDA/ENTRADA

21/03/2024

BAIRRO / DISTRITO

COMPRIDA

UF

PI

FONE / FAX

8699902883

INSCRIÇÃO ESTADUAL

194937054

HORA DA SAÍDA/ENTRADA

08:55:00

TABELA DE DUPLICATA

Num.	001	002	003	004	005
enc.	20/04/2024	05/05/2024	20/05/2024	04/06/2024	19/06/2024
valor	R\$ 2.601,14	R\$ 2.601,14	R\$ 2.601,14	R\$ 2.601,14	R\$ 2.601,16

TABELA DO IMPOSTO

BASE DE CÁLC. DO ICMS	VALOR DO ICMS	BASE DE CÁLC. ICMS S.T.	VALOR DO ICMS SUBST.	V. IMP. IMPORTAÇÃO	V. ICMS UF REMET.	VALOR DO FCP	VALOR DO PIS	V. TOTAL PRODUTO
12.596,34	2.645,23	0,00	0,00	0,00	0,00	0,00	164,19	12.596,3
VALOR DO FRETE	VALOR DO SEGURO	DESCONTO	OUTRAS DESPESAS	VALOR TOTAL IPI	V. ICMS UF DEST.	V. TOT. TRIB.	VALOR DA COFINS	V. TOTAL DA NOTA
0,00	0,00	0,00	0,00	409,38	0,00	0,00	756,28	13.005,7

TRANSPORTADOR / VOLUMES TRANSPORTADOS

OME / RAZÃO SOCIAL

EDUARDO NASCIMENTO DOS SANTOS PAIVA

ENDEREÇO

RUA MARAÍDO AD D CASA 30

QUANTIDADE

2

ESPÉCIE

FARDO

MARCA

NUMERAÇÃO

PESO BRUTO

1,907

PESO LÍQUIDO

1,90

FRETE POR CONTA

(0) Emitente

CÓDIGO ANTT

PLACA DO VEÍCULO

QRZ9H19

UF

PI

CNPJ / CPF

812.732.583-04

MUNICÍPIO

TERESINA

UF

PI

INSCRIÇÃO ESTADUAL

TABELA DOS PRODUTOS / SERVIÇOS

CODIGO PRODUTO	DESCRIÇÃO DO PRODUTO / SERVIÇO	NCM/SH	O/CST	CFOP	UN	QUANT	VALOR UNIT	VALOR TOTAL	B.CÁLC ICMS	VALOR ICMS	VALOR IPI	ALÍQ. ICMS	ALÍQ. I
350104004	TUBO FF RD 22,22 0,90 6000MM I Resolucao do Senado Federal num. 13/12, Numero da FCI 965620AF-A2AD-44B1-9578-DA5C2AA3A506. FCI:965620AF-A2AD-44B1-9578-DA5C2AA3A506	73069090	500	5101	TN	1,9070	6.605,3173	12.596,34	12.596,34	2.645,23	409,38	21,00	3,25

ADOS ADICIONAIS

INFORMAÇÕES COMPLEMENTARES

Contribuinte: PEDIDO N 270686 CARGA N 00203452 ITEM 01, CONT. DE IMP. 74,64% / O MESMO - CONTATO DO REPRESENTANTE - MARTA (86) 9-9993-1076 Email do Destinatário: financeiro@modelomoveis.com

RESERVADO AO FISCO

ATA DE RECEBIMENTO

IDENTIFICAÇÃO E ASSINATURA DO RECEBEDOR

ITER 0312

CCFL FLS. 606

IDENTIFICAÇÃO DO EMITENTE

FERRONORTE INDUSTRIAL LTDA. V ESTRUTURAL ARTERIAL, 02 - ARTERIAL 02 KM 13 PEDRA MIUDA - 64038-100 TERESINA - PI Fone/Fax: 558632154950

DANFE Documento Auxiliar da Nota Fiscal Eletrônica

0 - ENTRADA 1 - SAÍDA

1

Nº. 000.306.122 Série 003 Folha 1/1



CHAVE DE ACESSO

2224 0103 1198 8900 0119 5500 3000 3061 2212 8635 7549

Consulta de autenticidade no portal nacional da NF-e www.nfe.fazenda.gov.br/portal ou no site da Sefaz Autorizadora

PROTOCOLO DE AUTORIZAÇÃO DE USO

322240000496068 - 09/01/2024 07:31:14

ATUREZA DA OPERAÇÃO

VENDA PROD. ESTABELEC

INSCRIÇÃO ESTADUAL

194433269

INSCRIÇÃO ESTADUAL DO SUBST. TRIBUT.

CNPJ

03.119.889/0001-19

DESTINATÁRIO / REMETENTE

OME / RAZÃO SOCIAL

E DANTAS BRANDAO - ME

ENDEREÇO

R S FRANCISCO 1940 GALPAO, 04

MUNICÍPIO

TERESINA

BAIRRO / DISTRITO

COMPRIDA

UF

PI

FONE / FAX

8699902883

CEP

64076-178

INSCRIÇÃO ESTADUAL

194937054

DATA DA EMISSÃO

09/01/2024

DATA DA SAÍDA/ENTRADA

09/01/2024

HORA DA SAÍDA/ENTRADA

07:27:00

TABELA DE DUPLICATA

Num.	001	Num.	002	Num.	003	Num.	004	Num.	005
enc.	08/02/2024	Venc.	23/02/2024	Venc.	09/03/2024	Venc.	24/03/2024	Venc.	08/04/2024
valor	R\$ 13.612,02	Valor	R\$ 13.612,02	Valor	R\$ 13.612,02	Valor	R\$ 13.612,02	Valor	R\$ 13.612,03

TABELA DO IMPOSTO

BASE DE CÁLC. DO ICMS	VALOR DO ICMS	BASE DE CÁLC. ICMS S.T.	VALOR DO ICMS SUBST.	V. IMP. IMPORTAÇÃO	V. ICMS UF REMET.	VALOR DO FCP	VALOR DO PIS	V. TOTAL PRODUTO
65.917,78	13.842,73	0,00	0,00	0,00	0,00	0,00	1.087,64	65.917,7
VALOR DO FRETE	VALOR DO SEGURO	DESCONTO	OUTRAS DESPESAS	VALOR TOTAL IPI	V. ICMS UF DEST.	V. TOT. TRIB.	VALOR DA COFINS	V. TOTAL DA NOTA
0,00	0,00	0,00	0,00	2.142,33	0,00	0,00	5.009,75	68.060,1

TRANSPORTADOR / VOLUMES TRANSPORTADOS

OME / RAZÃO SOCIAL	FRETE POR CONTA	CÓDIGO ANTT	PLACA DO VEÍCULO	UF	CNPJ / CPF
EFERSON DA COSTA MORAES	(1) Dest/Rem		JRG2652	PI	957.952.353-34
ENDEREÇO	MUNICÍPIO	UF	INSCRIÇÃO ESTADUAL		
QUA RAIMUNDO VIEIRA, 1172	DEMERVAL LOBAO	PI			
QUANTIDADE	ESPÉCIE	MARCA	NUMERAÇÃO	PESO BRUTO	PESO LÍQUIDO
5	FARDO			10,128	10,12

TABELA DOS PRODUTOS / SERVIÇOS

CÓDIGO PRODUTO	DESCRIÇÃO DO PRODUTO / SERVIÇO	NCM/SH	O/CST	CFOP	UN	QUANT	VALOR UNIT	VALOR TOTAL	B.CÁLC ICMS	VALOR ICMS	VALOR IPI	ALÍQ. ICMS	ALÍQ. I
320120013	CHAPA FF 0,40 1000 2000MM N	72092800	000	5101	TN	10,1280	6.508,4696	65.917,78	65.917,78	13.842,73	2.142,33	21,00	3,25

ADICIONAIS

INFORMAÇÕES COMPLEMENTARES

Contribuinte: NUMERO DO PEDIDO 266742 CARGA N 00191809 Email do Destinatário: financeiro@modelomoveis.com

RESERVADO AO FISCO

ATA DE RECEBIMENTO IDENTIFICAÇÃO E ASSINATURA DO RECEBEDOR

COL N° 000.288.102
FLS. 602 Série 010

IDENTIFICAÇÃO DO EMITENTE

EUCATEX INDUSTRIA E COMERCIO LTDA
ESTR MUN BOTUCATU-ITATINGA, S/N - KM 14 SALA B
ZONA RURAL - 18600-972
BOTUCATU - SP Fone/Fax: 1438115000

DANFE
Documento Auxiliar da Nota Fiscal Eletrônica

0 - ENTRADA
1 - SAÍDA

N° 000.288.102
Série 010
Folha 1/1

CHAVE DE ACESSO
3524 0214 6752 7000 0530 5501 0000 2881 0217 0455 1201

Consulta de autenticidade no portal nacional da NF-e
www.nfe.fazenda.gov.br/portal ou no site da Sefaz Autorizadora

ATUREZA DA OPERAÇÃO
VENDA DE PRODUCAO DO ESTABELECIMENTO

INSCRIÇÃO ESTADUAL 224100248117 INSCRIÇÃO ESTADUAL DO SUBST. TRIBUT. CNPJ 14.675.270/0005-30

ESTINATÁRIO / REMETENTE
OME / RAZÃO SOCIAL
DANTAS BRANDAO - EIRELI

CNPJ / CPF 14.222.220/0001-74 DATA DA EMISSÃO 29/02/2024

ENDEREÇO
AVE SAO FRANCISCO, 1800

BAIRRO / DISTRITO **TANCREDO NEVES** CEP 64076-038

CIDADE
TERESINA

UF **PI** FONE / FAX 8632357479 INSCRIÇÃO ESTADUAL 194937054

ATURA / DUPLICATA

Num.	001	002	003
enc.	05/04/2024	06/05/2024	04/06/2024
valor	R\$ 4.012,25	R\$ 4.012,25	R\$ 4.013,46

ALÍQUOTA DO IMPOSTO

BASE DE CÁLC. DO ICMS	VALOR DO ICMS	BASE DE CÁLC. ICMS S.T.	VALOR DO ICMS SUBST.	V. IMP. IMPORTAÇÃO	V. ICMS UF REMET.	VALOR DO FCP	VALOR DO PIS	V. TOTAL PRODUTO
11.659,04	816,13	0,00	0,00	0,00	0,00	0,00	178,91	11.659,0
ALOR DO FRETE	VALOR DO SEGURO	DESCONTO	OUTRAS DESPESAS	VALOR TOTAL IPI	V. ICMS UF DEST.	V. TOT. TRIB.	VALOR DA COFINS	V. TOTAL DA NOTA
0,00	0,00	0,00	0,00	378,92	0,00	0,00	824,06	12.037,9

TRANSPORTADOR / VOLUMES TRANSPORTADOS

OME / RAZÃO SOCIAL
CTX AMBIENTAL, LOGISTICA E TRANSPORTES LTDA.

FRETE POR CONTA **(0) Emitente**

CÓDIGO ANTT PLACA DO VEÍCULO UF CNPJ / CPF 05.912.929/0013-44

ENDEREÇO
ENTRADA PELA RUA RIBEIRAO PRETO 811

MUNICÍPIO **SALTO** UF **SP** INSCRIÇÃO ESTADUAL 600167977114

QUANTIDADE 2 ESPÉCIE **PALLET** MARCA NUMERAÇÃO PESO BRUTO 4.519,820 PESO LÍQUIDO 4.266,52

ADOS DOS PRODUTOS / SERVIÇOS

CODIGO PRODUTO	DESCRIÇÃO DO PRODUTO / SERVIÇO	NCM/SH	O/CST	CFOP	UN	QUANT	VALOR UNIT	VALOR TOTAL	B.CÁLC ICMS	VALOR ICMS	VALOR IPI	ALÍQ. ICMS	ALÍQ. I
07512246	MDP E 2L BP CZA CRI LG TX PR 1,86X2,75X15/42 Cod Cli: 07512246 (Cod Cli: 07512246)	44101129	000	6101	M2	429,6600	27,1355	11.659,04	11.659,04	816,13	378,92	7,00	3,25

ADOS ADICIONAIS

INFORMAÇÕES COMPLEMENTARES

Contribuinte: Transp. Redespa:RODOCARGAS NORDESTE LTDA CPF/CNPJ:07.494.510/0003-73 INS. ESTADUAL:336.885.273-112 -FRETE: -1-CIF com REDESPACHO FOB REDESP.: RODOCARGAS NORDESTE LTDA END: RUA BELA URGIA 144 - VILA NOVA BONSUCESSO CIDADE: GUARULHOS/SP CPF/CNPJ: 07494510000373 INS.ESTADUAL: 36.885.273-112 PCA PAGTO: AVE SAO FRANCISCO, 1800 COND.PAGTO: 981-30/60/90 ddI PEDIDO CLIENTE: 0019/1582 SCRITORIO: 74972 NOME ABREV CLIENTE: EDANTAS N.PEDIDO: ROTA: SPI-11 EMBARQUE: 1682837 Dados de contato: Pl=2 Pedido: 0019/1582 Email do Destinatário: modelomoveispi@gmail.com EmailDest: modelomoveispi@gmail.com

RESERVADO AO FISCO

ATA DE RECEBIMENTO

IDENTIFICAÇÃO E ASSINATURA DO RECEBEDOR

7781 031

GCI FLS. 608

IDENTIFICAÇÃO DO EMITENTE

DISSOLTEX IND QUIMICA LTDA

ROD SP 318, KM 235, SN - CAIXA POSTAL 287 CENTRO - 13560-970 SAO CARLOS - SP Fone/Fax: 551633064000

DANFE Documento Auxiliar da Nota Fiscal Eletrônica

0 - ENTRADA 1 - SAÍDA

1

Nº. 000.094.767 Série 001 Folha 1/1



CHAVE DE ACESSO

3524 0459 5995 5500 0144 5500 1000 0947 6717 1903 9362

Consulta de autenticidade no portal nacional da NF-e www.nfc.fazenda.gov.br/portal ou no site da Sefaz Autorizadora

ATUREZA DA OPERAÇÃO

VENDA DE PRODUCAO DO ESTABELECIMENTO

PROTOCOLO DE AUTORIZAÇÃO DE USO

135240850353422 - 23/04/2024 17:01:14

INSCRIÇÃO ESTADUAL

637008446113

INSCRIÇÃO ESTADUAL DO SUBST. TRIBUT.

CNPJ

59.599.555/0001-44

ESTINATÁRIO / REMETENTE

OME / RAZÃO SOCIAL

DANTAS BRANDAO LTDA

NDEREÇO

AVENIDA SAO FRANCISCO, 1800

UNICÍPIO

TERESINA

CNPJ / CPF

14.222.220/0001-74

DATA DA EMISSÃO

23/04/2024

CEP

64076-038

DATA DA SAÍDA/ENTRADA

23/04/2024

BAIRRO / DISTRITO

TANCREDO NEVES

UF

PI

FONE / FAX

8632357479

INSCRIÇÃO ESTADUAL

194937054

HORA DA SAÍDA/ENTRADA

16:50:00

ATURA / DUPLICATA

um.	001	Num.	002	Num.	003
enc.	23/05/2024	Venc.	22/06/2024	Venc.	22/07/2024
valor	R\$ 7.219,21	Valor	R\$ 7.219,21	Valor	R\$ 7.219,20

ÁLA DO IMPOSTO

BASE DE CÁLC. DO ICMS	VALOR DO ICMS	BASE DE CÁLC. ICMS S.T.	VALOR DO ICMS SUBST.	V. IMP. IMPORTAÇÃO	V. ICMS UF REMET.	VALOR DO FCP	VALOR DO PIS	V. TOTAL PRODUTO
20.975,90	839,04	0,00	0,00	0,00	0,00	0,00	332,26	20.975,9
ALOR DO FRETE	VALOR DO SEGURO	DESCONTO	OUTRAS DESPESAS	VALOR TOTAL IPI	V. ICMS UF DEST.	V. TOT. TRIB.	VALOR DA COFINS	V. TOTAL DA NOTA
0,00	0,00	0,00	0,00	681,72	0,00	0,00	1.530,40	21.657,6

TRANSPORTADOR / VOLUMES TRANSPORTADOS

OME / RAZÃO SOCIAL	FRETE POR CONTA	CÓDIGO ANTT	PLACA DO VEÍCULO	UF	CNPJ / CPF
RASILUX TINTAS TECNICAS LTDA (SP)	(1) Dest/Rem			SP	72.770.878/0001-17
NDEREÇO	MUNICÍPIO	UF	INSCRIÇÃO ESTADUAL		
RUA BAMBOZZI, 240-261	MATAO	SP	441029187111		
QUANTIDADE	ESPÉCIE	MARCA	NUMERAÇÃO	PESO BRUTO	PESO LÍQUIDO
50	VOLUME			1.301,510	1.250,00

ADOS DOS PRODUTOS / SERVIÇOS

CÓDIGO PRODUTO	DESCRIÇÃO DO PRODUTO / SERVIÇO	NCM/SH	O/CST	CFOP	UN	QUANT	VALOR UNIT	VALOR TOTAL	B.CÁLC ICMS	VALOR ICMS	VALOR IPI	ALIQ. ICMS	ALIQ. I
TX 970601736	TINTA POLIESTER TGIC/BPA FREE - CINZA N6.5 CLARO TEXT. 25 KG Resolucao do Senado Federal nº 13/12, Numero da FCI 82706F64-F1AB-4366-9569-0F823A98CF48.**Produto NAO Perigoso) FCI:82706F64-F1AB-4366-9569-0F823A98CF48	39079999	300	6101	UN	50,0000	419,5180	20.975,90	20.975,90	839,04	681,72	4,00	3,25

ADOS ADICIONAIS

FORMAÇÕES COMPLEMENTARES

Contribuinte: Nro PEDIDO: 056996**Industrializacao**Redespacho: RODOCARGAS NORDESTE TRANS DE CARGAS IRE*End.:R VIELA URGIA 144*Tel.: 24820942*Frete: FOB**Local Entrega: AV SAO FRANCISCO 1800End Entr.: TANCREDO EVES - 64076038 - PI**Exclusao ICMS da Base de Calculo Pis e Cofins Conforme Regime Especial.** Declaro que os produtos perigosos estao adequadamente classificados, embalados, identificados, e estivados para suportar os riscos das operacoes de transporte que atendem as exigencias da regulamentacao Email do Destinatário: financeiro@modelomoveis.com

RESERVADO AO FISCO

(

(

IMPOSTOS		IMPRESSA EM	10/12/2024
IPI	0%	DESPESAS	
SUPER SIMPLES	9%	OPERACIONAL	3,00%
PIS	0%	FRETE-LOGISTICA	5,00%
COFINS	0,00%	COMERCIAL	5,00%
IR	0,00%	ADMINISTRATIVA	2,00%
CSSL	0,0%	FINANCEIRA	2,00%
ICMS	21,00%	DESP. PROD. (GGF)	3,00%
DIFAL	0,00%	MARGEM DE LUCRO	15,00%
COTAC	0,00%		
FUNEFI	0,00%		

E. DANTAS BRANDÃO EIRELI



PRECIFICAÇÃO DE PRODUTOS

Item	Descrição	Custo do produto	Preço Venda c/ IPI	IPI	PIS	COFINS	IR	CSSSL	ICMS	DIFAL	COTAC	FUNEFI
31	foco refletor ambulatório - iluminação led, haste: flexível	R\$ 102,90	R\$ 294,00	R\$ 25,46	R\$ 8,82	R\$ 14,70	R\$ 14,70	R\$ 5,88	R\$ 61,74	R\$ 8,82	R\$ 8,82	R\$ 44,10
				OPER. SUPER SIMPLES	LOG	COM	ADM	FIN	PROD (GGF)	MARGEM DE LUCRO		

(Handwritten signature)

(Handwritten mark)

PROPOSTA DE PREÇOS READEQUADA

A
PREFEITURA MUNICIPAL DE CAXIAS - MA.
ESTADO DO MARANHÃO.

ILM* SENHOR PREGOIEIRO E EQUIPE DE APOIO.
PREGÃO ELETRÔNICO N° 56/2024.
PROCESSO ADMINISTRATIVO N° 03209/2024.
DATA DA REALIZAÇÃO: 06/12/2024 HORÁRIO: 10:00 HORAS

TERESINA/PI, 10 DE DEZEMBRO DE 2024.

O objeto da presente licitação é a escolha da proposta mais vantajosa para a **AQUISIÇÃO DE EQUIPAMENTOS E MATERIAIS PERMANENTES PARA ESTRUTURAÇÃO DOS PONTOS DE TELE SAÚDE NO ÂMBITO DO PROGRAMA "SUS DIGITAL", DESTINADOS ÀS UNIDADES BÁSICAS DE SAÚDE DA REDE MUNICIPAL DE SAÚDE DE CAXIAS - MA**, conforme condições, quantidades e exigências estabelecidas neste Edital e seus anexos.

ITEM	UND	DESCRIÇÃO DO PRODUTO	MARCA	QTD	VALOR UNIT R\$		VALOR TOTAL R\$		
2	Und	ARMÁRIO VITRINE – ARMÁRIO DO TIPO VITRINE COM PORTA PARA GUARDA DE MATERIAIS OU MEDICAMENTOS.	MODELO MOVEIS / PROC. NACIONAL / MODELO / ARV-02	4	R\$ 588,00	quinhentos e oitenta e oito reais	R\$ 2.352,00	dois mil, trezentos e cinquenta e dois reais	
29	Und	ESTANTE - MATERIAL DE CONFEÇÃO AÇO/FERRO PINTADO, CAPACIDADE DAS PRATELEIRAS/REFORÇO: DE 101 A 200 KG/POSSUI.	MODELO MOVEIS / PROC. NACIONAL / MODELO / EA-06 / 30 CR.	5	R\$ 234,00	duzentos e trinta e quatro reais	R\$ 1.170,00	mil cento e setenta reais	
31	Und	FOCO REFLETOR AMBULATORIAL - ILUMINAÇÃO LED, HASTE: FLEXÍVEL	MODELO MOVEIS / PROC. NACIONAL / MODELO / MMH - 130	11	R\$ 294,00	duzentos e noventa e quatro reais	R\$ 3.234,00	três mil, duzentos e trinta e quatro reais	
34	Und	MESA DE EXAMES - MESA FIXA UTILIZADA PARA EXAMES/TRATAMENTO DE PACIENTES. ESTRUTURA MATERIAL DE CONFEÇÃO: COM ARMÁRIO MADEIRA OU MDF.	MODELO MOVEIS / PROC. NACIONAL / MODELO / MMH - 118	16	R\$ 1.860,00	mil oitocentos e sessenta reais	R\$ 29.760,00	vinte e nove mil, setecentos e sessenta reais	
37	Und	MESA GINECOLÓGICA - MESA PARA EXAME GINECOLÓGICO, CONSTITUÍDA POR BASE, LEITO, GAVETA DE ESCOAMENTO E PAR DE PORTA COXA. ESTRUTURA SEM ARMÁRIO, MATERIAL DE CONFEÇÃO AÇO OU FERRO PINTADO.	MODELO MOVEIS / PROC. NACIONAL / MODELO / MMH - 164	5	R\$ 834,00	oitocentos e trinta e quatro reais	R\$ 4.170,00	quatro mil, cento e setenta reais	
VALOR TOTAL							R\$ 40.686,00		
							quarenta mil, seiscentos e oitenta e seis reais		
VALOR GLOBAL DA PROPOSTA:					R\$ 40.686,00		quarenta mil, seiscentos e oitenta e seis reais		

A Empresa E. DANTAS BRANDÃO LTDA - DISTRIMÓVEIS E EQUIPAMENTOS, CNPJ sob nº 14.222.220/0001-74, Inscrição Estadual sob nº 19.493.705 - 4, localizada na Av. São Francisco nº 1800 - Bairro: Tancredo Neves, Teresina - Piauí. Declara, sob a pena da lei, que esta cliente e de acordo com todos os termos e regras exigidas pela Administração Pública referidas neste Edital e seus respectivos Anexos.

A Empresa E. DANTAS BRANDÃO LTDA - DISTRIMÓVEIS E EQUIPAMENTOS, CNPJ sob nº 14.222.220/0001-74, Inscrição Estadual sob nº 19.493.705 - 4, localizada na Av. São Francisco nº 1800 - Bairro: Tancredo Neves, Teresina - Piauí. Declara, sob a pena da lei, que nos preços contidos na proposta já estão incluídos todos os custos e despesas, tais como e sem se limitar a: custos diretos e indiretos, transporte (fretes), impostos, tributos incidentes, taxa de administração, materiais, serviços, encargos sociais, trabalhistas, seguros, lucro e outros necessários ao cumprimento integral do objeto deste Edital e seus Anexos.

A Empresa E. DANTAS BRANDÃO LTDA - DISTRIMÓVEIS E EQUIPAMENTOS, CNPJ sob nº 14.222.220/0001-74, Inscrição Estadual sob nº 19.493.705 - 4, localizada na Av. São Francisco nº 1800 - Bairro: Tancredo Neves, Teresina - Piauí. Declara, sob a pena da lei, que cumprirá plenamente a todos os prazos de entrega e que a nossa capacidade de fornecimento será de acordo com a necessidade do órgão em acordo com o Edital e seus Anexos.

A Empresa E. DANTAS BRANDÃO LTDA - DISTRIMÓVEIS E EQUIPAMENTOS, CNPJ sob nº 14.222.220/0001-74, Inscrição Estadual sob nº 19.493.705 - 4, localizada na Av. São Francisco nº 1800 - Bairro: Tancredo Neves, Teresina - Piauí. Declara sob a pena da lei que todos os produtos são novos e nunca foram usados e com garantia de 12 (doze) meses contra qualquer defeito de fabricação ou de que possa resultar danos a terceiros, bem com a quem deles faça uso sob pena de constatada alguma imperfeição, ter os produtos devolvidos e/ou os serviços rejeitos, com as penalidades de Lei à licitante e a quem for considerado responsável.

A Empresa E. DANTAS BRANDÃO LTDA - DISTRIMÓVEIS E EQUIPAMENTOS, CNPJ sob nº 14.222.220/0001-74, Inscrição Estadual sob nº 19.493.705 - 4, localizada na Av. São Francisco nº 1800 - Bairro: Tancredo Neves, Teresina - Piauí. Declara, sob a pena da lei, que não há sócios, gerentes ou diretores da licitante que sejam cônjuge, companheiro ou parente em linha direta, colateral ou por afinidade, até o terceiro grau de servidores ocupantes de cargos de direção, chefia ou assessoramento dos diversos órgãos do Estado do Piauí.

A Empresa E. DANTAS BRANDÃO LTDA - DISTRIMÓVEIS E EQUIPAMENTOS, CNPJ sob nº 14.222.220/0001-74, Inscrição Estadual sob nº 19.493.705 - 4, localizada na Av. São Francisco nº 1800 - Bairro: Tancredo Neves, Teresina - Piauí. Declara, sob a pena da lei, que o responsável pela assinatura do contrato será nosso Administrador Sr. EMANUEL DANTAS BRANDÃO, RG sob nº 2.096.288 SSP-PI, CPF sob nº 011.715.873 - 92, Estado Civil: Casado, Brasileiro e Residente na Rua Ari Barroso, 1341, Bairro: Monte Castelo - Teresina/PI.

A Empresa E. DANTAS BRANDÃO LTDA - DISTRIMÓVEIS E EQUIPAMENTOS, CNPJ sob nº 14.222.220/0001-74, Inscrição Estadual sob nº 19.493.705 - 4, Declara, sob a pena da lei, que nossa empresa esta localizada na Av. São Francisco nº 1800 - Bairro: Tancredo Neves, Teresina - Piauí, Próximo ao Conjunto Residencial Tancredo Neves e que a empresa dispõe de escritório próprio, dotado de instalações, recursos humanos e mobiliários pertinentes as suas atividades. Telefone para contato: (86) 3235-7471.

A Empresa E. DANTAS BRANDÃO LTDA - DISTRIMÓVEIS E EQUIPAMENTOS, CNPJ sob nº 14.222.220/0001-74, Inscrição Estadual sob nº 19.493.705 - 4, localizada na Av. São Francisco nº 1800 - Bairro: Tancredo Neves, Teresina - Piauí. Declara, sob a pena da lei, que os bens objeto desta licitação estarão em pleno atendimento as Normas da ABTN e demais legislação pertinente ao objeto licitado.

VALIDADE DA PROPOSTA: 60 (sessenta) dias, CONFORME EDITAL.
CONDIÇÕES DE PAGAMENTO: 30 (trinta) dias, CONFORME EDITAL.
PRAZO DE ENTREGA: 30 (trinta) dias, CONFORME EDITAL.
PRAZO DE GARANTIA ou VALIDADE: 12 (doze) meses, CONFORME EDITAL.
BANCO DO BRASIL: AG: 3219 - 0 C/C: 8256 - 2

OBS.: TODOS OS PRODUTOS SÃO DE PROCEDÊNCIA NACIONAL E ESTÃO INCLUSOS SOBRE OS PREÇOS PROPOSTOS OS FRETES, SEGUROS, EMBALAGENS, TAXAS E IMPOSTOS.

EMANUEL DANTAS BRANDÃO
Assinado de forma digital por EMANUEL DANTAS BRANDÃO:01171587392
Dados: 2024.12.10 15:28:24 -03'00'
Emanuel Dantas Brandão
RG sob nº 2.096.288 SSP - PI / CPF sob nº 011.715.873 - 92
Administrador da E. Dantas Brandão Ltda.

CCL
FLS. 611

φ

CCL
FLS. 612

ITEM: 031 - OR

Chave de Acesso	Número NF-e	Versão
22-2403-03.119.889/0001-19-55-003-000.312.562-189.060.422-0	312562	4.00

Dados da NFe

Natureza da operação	Tipo da operação	Chave de acesso
VENDA PROD. ESTABELC	1 - Saída	22-2403-03119889000119-55-003-000312562-189060422-0

Modelo	Série	Número	Data/Hora da emissão
55	3	312562	21/03/2024 08:55:00-03:00

Emitente

CNPJ	IE	Nome/Razão Social
03.119.889/0001-19	194433269	FERRONORTE INDUSTRIAL LTDA.

Município	UF
TERESINA	PI

Destinatário

CNPJ	IE	Nome/Razão Social
** ***.220/0001-74	*****7054	E DA***

Município	UF	País
TERESINA	PI	BRASIL

Produtos

Descrição	Quantidade	Unid. Com.	Valor Unit.	Valor Prod.
1 T...	1,9070	TN	6.605,32	12.596,34
			Valor total	13.005,72

Eventos e Serviços

Evento	Protocolo	Data autorização	Data Inclusão AN
Autorização de Uso	322240005818527	21/03/2024 às 09:01:03-03:00	21/03/2024 às 09:02:41

Digest Value
xZyFHCa748z1AM79SoP+pPCvsvA=

ITCM 031-00



Chave de Acesso	Número NF-e	Versão
22-2401-03.119.889/0001-19-55-003-000.306.122-128.635.754-9	306122	4.00

Dados da NFe

Natureza da operação	Tipo da operação	Chave de acesso
VENDA PROD. ESTABELC	1 - Saída	22-2401-03119889000119-55-003-000306122-128635754-9

Modelo	Série	Número	Data/Hora da emissão
55	3	306122	09/01/2024 07:27:00-03:00

Emitente

CNPJ	IE	Nome/Razão Social
03.119.889/0001-19	194433269	FERRONORTE INDUSTRIAL LTDA.

Município	UF
TERESINA	PI

Destinatário

CNPJ	IE	Nome/Razão Social
** ***.220/0001-74	*****7054	E DA***

Município	UF	País
TERESINA	PI	BRASIL

Produtos

Descrição	Quantidade	Unid. Com.	Valor Unit.	Valor Prod.
1 C...	10,1280	TN	6.508,47	65.917,78
			Valor total	68.060,11

Eventos e Serviços

Evento	Protocolo	Data autorização	Data Inclusão AN
Autorização de Uso	322240000496068	09/01/2024 às 07:31:14-03:00	09/01/2024 às 07:33:03

Digest Value
42Gig1E1hJy2+w7buBFY9HXvwEA=

GCL
FLS. 614

ITEM 031 OK



Chave de Acesso	Número NF-e	Versão
35-2402-14.675.270/0005-30-55-010-000.288.102-170.455.120-1	288102	4.00

Dados da NFe

Natureza da operação	Tipo da operação	Chave de acesso
VENDA DE PRODUCAO DO ESTABELECIMENTO	1 - Saída	35-2402-14675270000530-55-010-000288102-170455120-1

Modelo	Série	Número	Data/Hora da emissão
55	10	288102	29/02/2024 08:55:34-03:00

Emitente

CNPJ	IE	Nome/Razão Social
14.675.270/0005-30	224100248117	EUCATEX INDUSTRIA E COMERCIO LTDA

Município	UF
BOTUCATU	SP

Destinatário

CNPJ	IE	Nome/Razão Social
** *** 220/0001-74	*****7054	E DA***

Município	UF	País
TERESINA	PI	BRASIL

Produtos

Descrição	Quantidade	Unid. Com.	Valor Unit.	Valor Prod.
1 M...	429,6600	M2	27,14	11.659,04
			Valor total	12.037,96

Eventos e Serviços

Evento	Protocolo	Data autorização	Data Inclusão AN
Autorização de Uso	135240435085387	29/02/2024 às 08:59:44-03:00	29/02/2024 às 08:59:47

Digest Value
ZTkyKY/4qex7VppMFXllh1i46IQ=



17044 031-OR

Chave de Acesso	Número NF-e	Versão
35-2404-59.599.555/0001-44-55-001-000.094.767-171.903.936-2	94767	4.00

Dados da NFe

Natureza da operação	Tipo da operação	Chave de acesso
VENDA DE PRODUCAO DO ESTABELECIMENTO	1 - Saída	35-2404-59599555000144-55-001-000094767-171903936-2

Modelo	Série	Número	Data/Hora da emissão
55	1	94767	23/04/2024 16:50:00-03:00

Emitente

CNPJ	IE	Nome/Razão Social
59.599.555/0001-44	637008446113	DISSOLTEX IND QUIMICA LTDA

Município	UF
SAO CARLOS	SP

Destinatário

CNPJ	IE	Nome/Razão Social
** *** 220/0001-74	*****7054	E DA***

Município	UF	País
TERESINA	PI	BRASIL

Produtos

Descrição	Quantidade	Unid. Com.	Valor Unit.	Valor Prod.
1 T...	50,0000	UN	419,52	20.975,90
			Valor total	21.657,62

Eventos e Serviços

Evento	Protocolo	Data autorização	Data Inclusão AN
Autorização de Uso	135240850353422	23/04/2024 às 17:01:14-03:00	23/04/2024 às 17:01:17

Digest Value
jw0GGg5np7wjlIRcDN6WPy+2Go=

PREGÃO ELETRÔNICO N°.056/2024.
(DOCUMENTOS COMPOSIÇÃO DE CUSTOS).

**EMPRESA: M CARREGA COM. DE PROD.
HOSPITALARES
EM 10.12.2024.**

ITENS QUA, QUA



Chave de Acesso	Número NF-e	Versão
41-2402-21.284.068/0001-10-55-001-000.038.745-187.654.567-0	38745	4.00

Dados da NFe

Natureza da operação	Tipo da operação	Chave de acesso
VENDA DENTRO DO ESTADO	1 - Saída	41-2402-21284068000110-55-001-000038745-187654567-0

Modelo	Série	Número	Data/Hora da emissão
55	1	38745	28/02/2024 10:07:58-03:00

Emitente

CNPJ	IE	Nome/Razão Social
21.284.068/0001-10	9068178611	Farmatex do Brasil S/A

Município	UF
Curitiba	PR

Destinatário

CNPJ	IE	Nome/Razão Social
...430/0001-50	***78508	M. C***

Município	UF	País
Londrina	PR	Brasil

Produtos

Descrição	Quantidade	Unid. Com.	Valor Unit.	Valor Prod.
1 R...	105,0000	UN	95,00	9.975,00
2 R...	105,0000	UN	95,00	9.975,00
			Valor total	20.987,40

Eventos e Serviços

Evento	Protocolo	Data autorização	Data Inclusão AN
Autorização de Uso	141240060407663	28/02/2024 às 10:08:08-03:00	28/02/2024 às 10:51:11

Digest Value
rYP9tln9uSdWfooRDtviGwrZncI=

ESPELHO DE NOTA FISCAL DE ENTRADA

ITEMS. QUA 042

Fornecedor: 382 - FARMATEX DO BRASIL S/A - 21.284.068/0001-10

FORNECEDOR

NFe: 38.745 Serie: 1 Modelo: 55 Emissão: 28/02/2024 Cadastro: 01/03/2024 Total: 20.987,40

Chave NFe: 41240221284068000110550010000387451876545670

Código	Descrição	Un	Qtde	R\$ Unit	Subtotal	%Desc	R\$ Desc	Subtotal	%IPI	R\$ IPI	R\$ Total	CST	CFOP	ICMS	ST	PIS	COFINS
158	REANIMADOR PULMONAR MANUAL ADULTO (AMBL	UN	105	95,0000	9.975,0000	0,0000	0,00	9.975,0000	5,20	518,7000	10.493,7000	151	1102	1.197,04	0,00	164,59	758,10
Lote: 2306257		Fab: 04/10/2023	Val: 30/05/2028	Qtde: 105													
159	REANIMADOR PULMONAR MANUAL PEDIÁTRICO (A	UN	105	95,0000	9.975,0000	0,0000	0,00	9.975,0000	5,20	518,7000	10.493,7000	151	1102	1.197,04	0,00	164,59	758,10
Lote: 2306257		Fab: 04/10/2023	Val: 30/05/2028	Qtde: 105													

Total produtos:	20.987,40	BC ICMS:	19.950,00
Frete:	0,00	R\$ ICMS:	2.394,08
Desconto:	0,00	BC ICMS ST:	0,00
Despesas:	0,00	R\$ ICMS ST:	0,00
Desp Rateio:	0,00		
Total Nota:	20.987,40		

Observações:

AR

Q

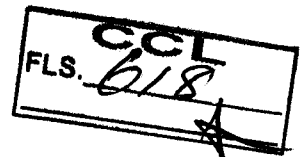

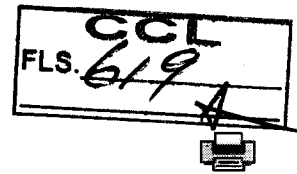

TRUNFO. 015

Chave de Acesso	Número NF-e	Versão
52-2408-48.174.939/0001-07-55-001-000.000.375-138.290.787-8	375	4.00

Dados da NFe

Natureza da operação	Tipo da operação	Chave de acesso
VENDA PRODUCAO ESTABELECIMENTO	1 - Saída	52-2408-48174939000107-55-001-000000375-138290787-8

Modelo	Série	Número	Data/Hora da emissão
55	1	375	19/08/2024 10:14:58-03:00

Emitente

CNPJ	IE	Nome/Razão Social
48.174.939/0001-07	109737504	TRIUNFO EQUIPAMENTOS HOSPITALARES LTDA

Município	UF
Goiania	GO

Destinatário

CNPJ	IE	Nome/Razão Social
** ***.279/0001-07	*****89105	LOND***

Município	UF	País
Londrina	PR	Brasil

Produtos

Descrição	Quantidade	Unid. Com.	Valor Unit.	Valor Prod.
1 N...	25,0000	UN	950,00	23.750,00
2 A...	5,0000	UN	1.270,00	6.350,00
3 A...	30,0000	UN	1.100,00	33.000,00
			Valor total	63.100,00

Eventos e Serviços

Evento	Protocolo	Data autorização	Data Inclusão AN
Autorização de Uso	152247894259653	19/08/2024 às 10:14:59-03:00	19/08/2024 às 10:34:06

Digest Value
e/lyWOG7SULrFhiAKa1kD8iS/1s=

ESPELHO DE NOTA FISCAL DE ENTRADA

Tom 015

Fornecedor: 450 - TRIUNFO EQUIPAMENTOS HOSPITALARES LTDA - 48.174.939/0001-07

FORNECEDOR

NFe: 375 Serie: 1 Modelo: 55 Emissão: 19/08/2024 Cadastro: 23/08/2024 Total: 63.100,00
Chave NFe: 5224084817493900010755001000003751382997878

Código	Descrição	Un	Qtde	R\$ Unit	Subtotal	%Desc	R\$ Desc	Subtotal	%IPI	R\$ IPI	R\$ Total	CST	CFOP	ICMS	ST	PIS	COFINS
442	NEBULIZADOR SAM 5004-C	UN	25	950,0000	23.750,0000	0,0000	0,00	23.750,0000	0,00	0,0000	23.750,0000	000	2102	0,00	0,00	0,00	0,00
Lote: 64598421		Fab: 10/06/2024	Val: 10/08/2059	Qtde: 25													
493	ASPIRADOR CIRURGICO HR6005-C2	UN	5	1.270,0000	6.350,0000	0,0000	0,00	6.350,0000	0,00	0,0000	6.350,0000	000	2102	0,00	0,00	0,00	0,00
Lote: 4983354		Fab: 10/06/2024	Val: 10/08/2059	Qtde: 5													
314	ASPIRADOR CIRURGICO SAM-6005 C	UN	30	1.100,0000	33.000,0000	0,0000	0,00	33.000,0000	0,00	0,0000	33.000,0000	000	2102	0,00	0,00	0,00	0,00
Lote: 1984635413		Fab: 10/07/2024	Val: 10/08/2059	Qtde: 30													

Total produtos:	63.100,00	BC ICMS:	0,00
Frete:	0,00	R\$ ICMS:	0,00
Desconto:	0,00	BC ICMS ST:	0,00
Despesas:	0,00	R\$ ICMS ST:	0,00
Desp Rateio:	0,00		
Total Nota:	63.100,00		

Observações:

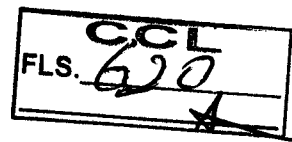

9



PREGÃO ELETRÔNICO Nº.056/2024.
(DOCUMENTOS COMPOSIÇÃO DE CUSTOS).

Ø

EMPRESA: VIA NACIONAL DIST. LTDA.
EM 10.12.2024.

Recebemos de CASA MEDICA INDUSTRIA E COMERCIO EIRELI os produtos e/ou serviços constantes da Nota Fiscal Eletrônica indicada ao lado
Emissão: 01/03/2024 Dest/Rem: VIA NACIONAL DISTRIBUIDORA LTDA Valor Total: 19.800,00

CCL
FLS. 622

NF-e
Nº 000.001.830
Série 001

DATA DO RECEBIMENTO IDENTIFICAÇÃO E ASSINATURA DO RECEBEDOR

CASA MEDICA INDUSTRIA E COMERCIO EIRELI
RUA 102-A QD 109 LT 009E, 427, - Bairro Itapoa - APARECIDA DE GOIANIA - GO - CEP: 74940-220
Fone: (62)3537-1765

DANFE
Documento Auxiliar da Nota Fiscal Eletrônica
0 - ENTRADA
1 - SAÍDA **1**
Nº 000.001.830
Série 001
Folha 1/1



CHAVE DE ACESSO
5224 0329 8925 1700 0114 5500 1000 0018 3010 0001 8401

Consulta de autenticidade no portal nacional da NF-e
www.nfe.fazenda.gov.br/portal ou no site da Sefaz autorizadora

NATUREZA DA OPERAÇÃO: VENDA PRODUCAO FORA DO ESTADO
INSCRIÇÃO ESTADUAL: 107201267
INSCRIÇÃO ESTADUAL DO SUBSTITUTO TRIBUTÁRIO
CNPJ / CPF: 29.892.517/0001-14
PROTOCOLO DE AUTORIZAÇÃO DE USO: 152247286391102 01/03/2024 10:28:31

DESTINATÁRIO / REMETENTE
NOME / RAZÃO SOCIAL: VIA NACIONAL DISTRIBUIDORA LTDA
ENDEREÇO: PRSIDENTE CASTELO BRANCO QD M LT 18, 1266
MUNICÍPIO: ARAGUAINA
BAIRRO / DISTRITO: SETOR BRASIL
CEP: 77824-360
TELEFONE / FAX: (63)98444-0670
INSCRIÇÃO ESTADUAL: 295078847
DATA DA EMISSÃO: 01/03/2024
DATA DA SAÍDA

CÁLCULO DO IMPOSTO		VALOR DO ICMS		BASE DE CÁLCULO DO ICMS SUBST.		VALOR DO ICMS SUBST.		VALOR TOTAL DOS PRODUTOS	
BAS	0,00	0,00	0,00	0,00	0,00	0,00	0,00	19.800,00	
VALOR DO FRETE	0,00	VALOR DO SEGURO	0,00	DESCONTO	0,00	OUTRAS DESPESAS ACESSÓRIAS	0,00	VALOR DO IPI	0,00
								VALOR TOTAL DA NOTA	19.800,00

TRANSPORTADOR / VOLUMES TRANSPORTADOS
NOME / RAZÃO SOCIAL
FRETE POR CONTA: 1 - DESTINATARIO
CÓDIGO ANTT
PLACA DO VEÍCULO
UF
CNPJ / CPF
ENDEREÇO
MUNICÍPIO
UF
INSCRIÇÃO ESTADUAL
QUANTIDADE: 24
ESPÉCIE
MARCA
NUMERAÇÃO
PESO BRUTO
PESO LÍQUIDO

CÓDIGO PRODUTO	DESCRIÇÃO DO PRODUTO / SERVIÇO	NCM/SH	OSN / CS	CFOP	UNID.	QTDE.	VALOR UNITÁRIO	VALOR DESCONTO	VALOR TOTAL	BASE DE CÁLC. ICMS	VALOR ICMS	VALOR IPI	ALÍQ. %	
													ICMS	IPI
46	SUPORTE HAMPER EM INOX	94032000	0101	6101	UND	3,00	180,00	0,00	540,00	0,00	0,00	0,00	0,00	0,00
394	MESA DE EXAME CLINICO (DIVA) PINTADO LEITO ESTOFADO COM CABINETE EM MDF	94029090	0101	6101	UND	1,00	1.600,00	0,00	1.600,00	0,00	0,00	0,00	0,00	0,00
862	BIOMBO TRIPLO INOX	94032000	0101	6101	UND	1,00	420,00	0,00	420,00	0,00	0,00	0,00	0,00	0,00
17	CARRO MACA INOX	94032000	0101	6101	UND	2,00	1.500,00	0,00	3.000,00	0,00	0,00	0,00	0,00	0,00
594	MESA AUXILIAR INOX	94032000	0101	6101	UND	1,00	220,00	0,00	220,00	0,00	0,00	0,00	0,00	0,00
906	BANQUETA GIRATORIA INOX	94032000	0101	6101	UND	1,00	220,00	0,00	220,00	0,00	0,00	0,00	0,00	0,00
36	MESA GINECOLOGICA PINTADA ESTOFADA	94029090	0101	6101	UND	4,00	800,00	0,00	3.200,00	0,00	0,00	0,00	0,00	0,00
14	CARRO DE EMERGENCIA PINTADO TAMPO INOX	94029090	0101	6101	UND	4,00	1.600,00	0,00	6.400,00	0,00	0,00	0,00	0,00	0,00
45	ARMARIO VITRINE 01 PORTA PINTADO	94029090	0101	6101	UND	5,00	680,00	0,00	3.400,00	0,00	0,00	0,00	0,00	0,00
45	SUPORTE DE SORO INOX	94032000	0101	6101	UND	5,00	160,00	0,00	800,00	0,00	0,00	0,00	0,00	0,00

DADOS ADICIONAIS
INFORMAÇÕES COMPLEMENTARES
I-DOC. EMITIDO P/ME OU EPP OPTANTE P/SIMPLES NACIONAL
II-NAO GERA DIREITO A CREDITO FISCAL DE IPI.
PERMITE O APROVEITAMENTO DE CREDITO DE ICMS NO VALOR DE 633,60R\$ CORRESPONDENTE A ALIQUOTA DE: 3,20 NOS TERMOS DA ART. 23 DA LC 123.
Trib aprox R\$: 1.090,98 Federal, 3.366,00 Estadual e 0,00 Municipal (Fonte: IBPT/empresmetro.com.br Versao: 21.1.A).
RESERVADO AO FISCO



VIA NACIONAL
DISTRIBUIDORA LTDA

VIA NACIONAL DISTRIBUIDORA LTDA

VIA NACIONAL DISTRIBUIDORA LTDA
CNPJ: 39.822.881/0001-61
(63) 98147-1412 vianacionaldistribuidoraltda@gmail.com
Av. Presidente Castelo Branco Nº 1266 LT18, Setor Brasil
Araguaína - Tocantins - 77.824-360

FLS. 893

VENDA DE PRODUTOS			
PLANILHA DE CUSTO/FORMAÇÃO DE PREÇOS			
IDENTIFICAÇÃO DE PRODUTOS			
PRODUTO	UNIDADE DE MEDIDA		VALOR DE VENDA
ITEM 42 - SUPORTE DE SORO	UND		R\$ 175,00
			VALOR
A	CUSTO DE COMPRA		R\$ 160,00
B	OUTROS CUSTOS		
C	DESPESAS DE VENDAS - FRETES E COMISSÕES	5,00%	R\$ 8,75
D	DESPESAS ADMINISTRATIVAS: ÁGUA, ENERGIA, ALUGUEL, TELEFONE	3,00%	R\$ 5,25
E	DESPESAS COM IMPOSTOS: SIMPLES NACIONAL INCLUSO NOTAS FISCAIS	4,00%	R\$ 7,00
F			
G	TOTAL DE DESPESAS		R\$ 181,00
CUSTOS INDIRETOS, TRIBUTOS E LUCRO			
A	TOTAL DE DESPESAS		R\$ 181,00
B	LUCRO GERAL DO CONTRATO -BDI		-R\$ 6,00
C	MARGEM DE LUCRO (%)		-3%

✍

ok

FRANCISCO NETO
MARTINS
LIMA:95212760100

Assinado de forma digital
por FRANCISCO NETO
MARTINS LIMA:95212760100
Dados: 2024.12.10 15:14:52
-03'00'

ARAGUAÍNA / TO, aos 10/DEZEMBRO/2024

VIA NACIONAL DISTRIBUIDORA LTDA
CNPJ: 39.822.881/0001-61
FRANCISCO NETO MARTINS LIMA
CPF nº 952.127.601-00
RG: 1.583.190 SSP/TO
Proprietário

Francisco Neto Martins Lima
VIA NACIONAL DISTRIBUIDORA LTDA
CNPJ: 39.822.881/0001-61
FRANCISCO NETO MARTINS LIMA
CPF: 952.127.601-00
RG: 1.583.190 SSP-TO
RESPONSÁVEL LEGAL

39.822.881/0001-61
VIA NACIONAL DIST. LTDA.
Av. Pres. Castelo Branco nº 1266 Lt 18
St. Brasil - CEP 77824-360 - Araguaína-TO

Recebemos de CASA MEDICA INDUSTRIA E COMERCIO EIRELI os produtos e/ou serviços constantes da Nota Fiscal Eletrônica indicada ao lado.
Emissão: 01/03/2024 Dest/Remo: VIA NACIONAL DISTRIBUIDORA LTDA Valor Total: 19.800,00

DATA DO RECEBIMENTO IDENTIFICAÇÃO E ASSINATURA DO RECEBEDOR

CCL
FLS. 624

NF-e
Nº 000.001.830
Série 001

CASA MEDICA INDUSTRIA E COMERCIO EIRELI
RUA 102-A QD 109 LT 009E, 427, - Bairro Itapoá - APARECIDA DE GOIANIA - GO - CEP: 74940-220
Fone: (62)3537-1765

DANFE
Documento Auxiliar da Nota Fiscal Eletrônica
0 - ENTRADA
1 - SAÍDA **1**
Nº 000.001.830
Série 001
Folha 1/1

CHAVE DE ACESSO
5224 0329 8925 1700 0114 5500 1000 0018 3010 0001 8401

Consulta de autenticidade no portal nacional da NF-e
www.nfe.fazenda.gov.br/portal ou no site da Sefaz autorizadora

PROCOLO DE AUTORIZAÇÃO DE USO
152247286391102 01/03/2024 10:28:31

NATUREZA DA OPERAÇÃO
VENDA PRODUCAO FORA DO ESTADO

INSCRIÇÃO ESTADUAL 107201267 INSCRIÇÃO ESTADUAL DO SUBSTITUTO TRIBUTÁRIO CNPJ / CPF 29.892.517/0001-14

DESTINATÁRIO / REMETENTE

NOME / RAZÃO SOCIAL VIA NACIONAL DISTRIBUIDORA LTDA CNPJ / CPF 39.822.881/0001-61 DATA DA EMISSÃO 01/03/2024

ENDEREÇO PRSIDENTE CASTELO BRANCO QD M LT 18, 1266 BAIRRO / DISTRITO SETOR BRASIL CEP 77824-360 DATA DA SAÍDA

MUNICÍPIO ARAGUAINA UF TO TELEFONE / FAX (63)98444-0670 INSCRIÇÃO ESTADUAL 295078847 HORA DA SAÍDA

CÁLCULO DO IMPOSTO

BAS	VALOR DO ICMS 0,00	VALOR DO ICMS 0,00	BASE DE CÁLCULO DO ICMS SUBST. 0,00	VALOR DO ICMS SUBST. 0,00	VALOR TOTAL DOS PRODUTOS 19.800,00
VALOR DO FRETE 0,00	VALOR DO SEGURO 0,00	DESCONTO 0,00	OUTRAS DESPESAS ACESSÓRIAS 0,00	VALOR DO IPI 0,00	VALOR TOTAL DA NOTA 19.800,00

TRANSPORTADOR / VOLUMES TRANSPORTADOS

NOME / RAZÃO SOCIAL FRETE POR CONTA 1 - DESTINATARIO CÓDIGO ANTT PLACA DO VEÍCULO UF CNPJ / CPF

ENDEREÇO MUNICÍPIO UF INSCRIÇÃO ESTADUAL

QUANTIDADE 24 ESPÉCIE MARCA NUMERAÇÃO PESO BRUTO PESO LÍQUIDO

DADOS DOS PRODUTOS / SERVIÇOS

CÓDIGO PRODUTO	DESCRIÇÃO DO PRODUTO / SERVIÇO	NCM/SH	OSN / CS	CFOP	UNID.	QTDE.	VALOR UNITÁRIO	VALOR DESCONTO	VALOR TOTAL	BASE DE CÁLC. ICMS	VALOR ICMS	VALOR IPI	ALIQ. % ICMS	ALIQ. % IPI
46	SUPORTE HAMPER EM INOX	94032000	0101	6101	UND	3,00	180,00	0,00	540,00	0,00	0,00	0,00	0,00	0,00
394	MESA DE EXAME CLINICO (DIVA) PINTADO LEITO ESTOFADO COM CABINETE EM MDF	94029090	0101	6101	UND	1,00	1.600,00	0,00	1.600,00	0,00	0,00	0,00	0,00	0,00
862	BIOMBO TRIPLO INOX	94032000	0101	6101	UND	1,00	420,00	0,00	420,00	0,00	0,00	0,00	0,00	0,00
17	CARRO MACA INOX	94032000	0101	6101	UND	2,00	1.500,00	0,00	3.000,00	0,00	0,00	0,00	0,00	0,00
594	MESA AUXILIAR INOX	94032000	0101	6101	UND	1,00	220,00	0,00	220,00	0,00	0,00	0,00	0,00	0,00
906	BANQUETA GIRATORIA INOX	94032000	0101	6101	UND	1,00	220,00	0,00	220,00	0,00	0,00	0,00	0,00	0,00
36	MESA GINECOLOGICA PINTADA ESTOFADA	94029090	0101	6101	UND	4,00	800,00	0,00	3.200,00	0,00	0,00	0,00	0,00	0,00
14	CARRO DE EMERGENCIA PINTADO TAMPO INOX	94029090	0101	6101	UND	4,00	1.600,00	0,00	6.400,00	0,00	0,00	0,00	0,00	0,00
43	ARMARIO VITRINE 01 PORTA PINTADO	94029090	0101	6101	UND	5,00	680,00	0,00	3.400,00	0,00	0,00	0,00	0,00	0,00
43	SUPORTE DE SORO INOX	94032000	0101	6101	UND	5,00	160,00	0,00	800,00	0,00	0,00	0,00	0,00	0,00

DADOS ADICIONAIS

INFORMAÇÕES COMPLEMENTARES
I-DOC. EMITIDO P/ME OU EPP OPTANTE P/SIMPLES NACIONAL
II-NAO GERA DIREITO A CREDITO FISCAL DE IPI.

PERMITE O APROVEITAMENTO DE CREDITO DE ICMS NO VALOR DE 633,60RS CORRESPONDENTE A ALIQUOTA DE: 3,20 NOS TERMOS DA ART. 23 DA LC 123.
Trib aprox RS: 1.090,98 Federal, 3.366,00 Estadual e 0,00 Municipal (Fonte: IBPT/empresometro.com.br Versão: 21.1.A).

RESERVADO AO FISCO



ITEM 007 - 04

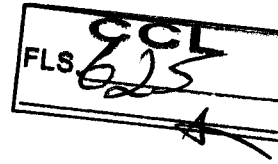

PREFEITURA MUNICIPAL DE CAXIAS - MA
EDITAL DO PREGÃO ELETRÔNICO N.º 056/2024
PROCESSO ADMINISTRATIVO N.º 03209/2024

DO OBJETO

AQUISIÇÃO DE EQUIPAMENTOS E MATERIAIS PERMANENTES PARA ESTRUTURAÇÃO DOS PONTOS DE TELE SAÚDE NO ÂMBITO DO PROGRAMA “SUS DIGITAL”, DESTINADOS ÀS UNIDADES BÁSICAS DE SAÚDE DA REDE MUNICIPAL DE SAÚDE DE CAXIAS-MA, conforme condições, quantidades e exigências estabelecidas neste Edital e seus anexos.

VENDA DE PRODUTOS			
PLANILHA DE CUSTO/FORMAÇÃO DE PREÇOS			
IDENTIFICAÇÃO DE PRODUTOS			
PRODUTO	UNIDADE DE MEDIDA		VALOR DE VENDA
ITEM 07 - BANQUETA	UND		R\$ 327,00
			VALOR
A	CUSTO DE COMPRA		R\$ 220,00
B	OUTROS CUSTOS		
C	DESPESAS DE VENDAS - FRETES E COMISSÕES	5,00%	R\$ 16,35
D	DESPESAS ADMINISTRATIVAS: ÁGUA, ENERGIA, ALUGUEL, TELEFONE	3,00%	R\$ 9,81
E	DESPESAS COM IMPOSTOS: SIMPLES NACIONAL INCLUSO NOTAS FISCAIS	4,00%	R\$ 13,08
F			
G	TOTAL DE DESPESAS		R\$ 259,24
CUSTOS INDIRETOS, TRIBUTOS E LUCRO			
A	TOTAL DE DESPESAS		R\$ 259,24
B	LUCRO GERAL DO CONTRATO -BDI		R\$ 67,76
C	MARGEM DE LUCRO (%)		26%

7

VENDA DE PRODUTOS			
PLANILHA DE CUSTO/FORMAÇÃO DE PREÇOS			
IDENTIFICAÇÃO DE PRODUTOS			
PRODUTO	UNIDADE DE MEDIDA		VALOR DE VENDA
ITEM 08 - BRACADEIRA PARA INJEÇÃO	UND		R\$ 187,00
			VALOR
A	CUSTO DE COMPRA		R\$ 40,00
B	OUTROS CUSTOS		
C	DESPESAS DE VENDAS - FRETES E COMISSÕES	5,00%	R\$ 9,35
D	DESPESAS ADMINISTRATIVAS: ÁGUA, ENERGIA, ALUGUEL, TELEFONE	3,00%	R\$ 5,61



ITEM: 042 - OF

Chave de Acesso	Número NF-e	Versão
52-2403-29.892.517/0001-14-55-001-000.001.830-100.001.840-1	1830	4.00

Dados da NFe

Natureza da operação	Tipo da operação	Chave de acesso
VENDA PRODUCAO FORA DO ESTADO	1 - Saída	52-2403-29892517000114-55-001-000001830-100001840-1

Modelo	Série	Número	Data/Hora da emissão
55	1	1830	01/03/2024 10:28:30-03:00

Emitente

CNPJ	IE	Nome/Razão Social
29.892.517/0001-14	107201267	CASA MEDICA INDUSTRIA E COMERCIO EIRELI

Município	UF
APARECIDA DE GOIANIA	GO

Destinatário

CNPJ	IE	Nome/Razão Social
** ***.881/0001-61	*****8847	VIA ***

Município	UF	País
ARAGUAINA	TO	BRASIL

Produtos

Descrição	Quantidade	Unid. Com.	Valor Unit.	Valor Prod.
1 S...	3,0000	UND	180,00	540,00
2 M...	1,0000	UND	1.600,00	1.600,00
3 B...	1,0000	UND	420,00	420,00
4 C...	2,0000	UND	1.500,00	3.000,00
5 M...	1,0000	UND	220,00	220,00
6 B...	1,0000	UND	220,00	220,00
7 M...	4,0000	UND	800,00	3.200,00
8 C...	4,0000	UND	1.600,00	6.400,00
9 A...	5,0000	UND	680,00	3.400,00
10 S...	5,0000	UND	160,00	800,00
Valor total				19.800,00

Eventos e Serviços

Evento	Protocolo	Data autorização	Data Inclusão AN
Autorização de Uso	152247286391102	01/03/2024 às 10:28:31-03:00	01/03/2024 às 10:41:16

Digest Value

FzScII ECS3c7d05KHAJ+yOY4ZnU=

GCL
FLS. 627

φ

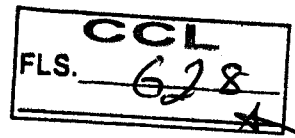

ITM: 07 - 07



Chave de Acesso	Número NF-e	Versão
52-2403-29.892.517/0001-14-55-001-000.001.830-100.001.840-1	1830	4.00

Dados da NFe

Natureza da operação	Tipo da operação	Chave de acesso
VENDA PRODUCAO FORA DO ESTADO	1 - Saída	52-2403-29892517000114-55-001-000001830-100001840-1

Modelo	Série	Número	Data/Hora da emissão
55	1	1830	01/03/2024 10:28:30-03:00

Emitente

CNPJ	IE	Nome/Razão Social
29.892.517/0001-14	107201267	CASA MEDICA INDUSTRIA E COMERCIO EIRELI

Município	UF
APARECIDA DE GOIANIA	GO

Destinatário

CNPJ	IE	Nome/Razão Social
** ***.881/0001-61	*****8847	VIA ***

Município	UF	País
ARAGUAINA	TO	BRASIL

Produtos

Descrição	Quantidade	Unid. Com.	Valor Unit.	Valor Prod.
1 S...	3,0000	UND	180,00	540,00
2 M...	1,0000	UND	1.600,00	1.600,00
3 B...	1,0000	UND	420,00	420,00
4 C...	2,0000	UND	1.500,00	3.000,00
5 M...	1,0000	UND	220,00	220,00
6 B...	1,0000	UND	220,00	220,00
7 M...	4,0000	UND	800,00	3.200,00
8 C...	4,0000	UND	1.600,00	6.400,00
9 A...	5,0000	UND	680,00	3.400,00
10 S...	5,0000	UND	160,00	800,00
Valor total				19.800,00

Eventos e Serviços

Evento	Protocolo	Data autorização	Data Inclusão AN
Autorização de Uso	152247286391102	01/03/2024 às 10:28:31-03:00	01/03/2024 às 10:41:16

Digest Value

FzSclIECS3c7d05KHAJ+yOY4ZnU=

CCL
FLS. 629
A

9

Recebemos de MK INDUSTRIA & COMERCIO LTDA os produtos e/ou serviços constantes da Nota Fiscal Eletrônica indicada ao lado.
Emissão: 07/07/2023 Dest/Remo: VIA NACIONAL DISTRIBUIDORA LTDA Valor Total: 6.100,00

NF-e

Nº 000.000.923
Série 001

DATA DO RECEBIMENTO

IDENTIFICAÇÃO E ASSINATURA DO RECEBEDOR

CCL
FLS. 620

MK INDUSTRIA & COMERCIO LTDA

DANFE
Documento Auxiliar da
Nota Fiscal Eletrônica



RUA CARIJOS, SN, QD 29 LOTE 11-12/25-26 - JARDIM
ELDORADO - APARECIDA DE GOIANIA - GO - CEP: 74993-080
Fone: (62)3582-0069

0 - ENTRADA
1 - SAÍDA **1**
Nº 000.000.923
Série 001
Folha 1/1

CHAVE DE ACESSO

5223 0701 2376 7400 0177 5500 1000 0009 2314 3000 0742

Consulta de autenticidade no portal nacional da NF-e
www.nfe.fazenda.gov.br/portal ou no site da Sefaz autorizadora

NATUREZA DA OPERAÇÃO

VENDA

PROTOCOLO DE AUTORIZAÇÃO DE USO

152236470938818 07/07/2023 18:53:32

INSCRIÇÃO ESTADUAL

103869670

INSCRIÇÃO ESTADUAL DO SUBSTITUTO TRIBUTÁRIO

CNPJ / CPF

01.237.674/0001-77

DESTINATÁRIO / REMETENTE

NOME / RAZÃO SOCIAL

VIA NACIONAL DISTRIBUIDORA LTDA

CNPJ / CPF

39.822.881/0001-61

DATA DA EMISSÃO

07/07/2023

ENDEREÇO

Presidente Castelo Branco, nº 1266 QUADRA M LOTE 18

BAIRRO / DISTRITO

SETOR BRASIL

CEP

77824-360

DATA DA SAÍDA

MUNICÍPIO

ARAGUAINA

UF

TO

TELEFONE / FAX

(63)98444-0670

INSCRIÇÃO ESTADUAL

295078847

HORA DA SAÍDA

CÁLCULO DO IMPOSTO

BAV	CÁLCULO DO ICMS	VALOR DO ICMS	BASE DE CÁLCULO DO ICMS SUBST.	VALOR DO ICMS SUBST.	VALOR TOTAL DOS PRODUTOS
	6.100,00	732,00	0,00	0,00	6.100,00
VALOR DO FRETE	VALOR DO SEGURO	DESCONTO	OUTRAS DESPESAS ACESSÓRIAS	VALOR DO IPI	VALOR TOTAL DA NOTA
0,00	0,00	0,00	0,00	0,00	6.100,00

TRANSPORTADOR / VOLUMES TRANSPORTADOS

NOME / RAZÃO SOCIAL	FRETE POR CONTA	CÓDIGO ANTT	PLACA DO VEÍCULO	UF	CNPJ / CPF
	1 - DESTINATARIO				
ENDEREÇO	MUNICÍPIO	UF	INSCRIÇÃO ESTADUAL		

DADOS DOS PRODUTOS / SERVIÇOS

CÓDIGO PRODUTO	DESCRIÇÃO DO PRODUTO / SERVIÇO	NCM/SH	CST	CFOP	UNID.	QTDE.	VALOR UNITÁRIO	VALOR DESCONTO	VALOR TOTAL	BASE DE CÁLC. ICMS	VALOR ICMS	VALOR IPI	ALÍQ. %	
													ICMS	IPI
MK 1312	MESA COM GAVETA INOX	94029090	000	6101	UN	13,00	100,00	0,00	1.300,00	1.300,00	156,00	0,00	12,00	0,00
MK 1008	ARMARIO VITRINE 2 PORTAS	94029090	000	6101	UN	5,00	120,00	0,00	600,00	600,00	72,00	0,00	12,00	0,00
MK1132	MESA DE MAYO	94029090	000	6101	UN	16,00	70,00	0,00	1.120,00	1.120,00	134,40	0,00	12,00	0,00
MK 1649	SUPORTE DE BRAÇO	94029090	000	6101	UN	42,00	40,00	0,00	1.680,00	1.680,00	201,60	0,00	12,00	0,00
MK 1691	CARRO DE TRANSPORTE TAMPO INOX	94029090	000	6101	UN	7,00	200,00	0,00	1.400,00	1.400,00	168,00	0,00	12,00	0,00

DADOS ADICIONAIS

INFORMAÇÕES COMPLEMENTARES

OBS: NFE COM BASE DE CALCULO REDUZIDA, CONFORME ANEXO IX DA RCTE, ART, 8 INCISO VIII.

RESERVADO AO FISCO



PREFEITURA MUNICIPAL DE CAXIAS - MA
EDITAL DO PREGÃO ELETRÔNICO N.º 056/2024
PROCESSO ADMINISTRATIVO N.º 03209/2024

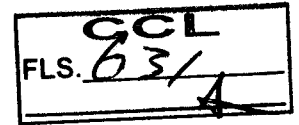

DO OBJETO

AQUISIÇÃO DE EQUIPAMENTOS E MATERIAIS PERMANENTES PARA ESTRUTURAÇÃO DOS PONTOS DE TELE SAÚDE NO ÂMBITO DO PROGRAMA “SUS DIGITAL”, DESTINADOS ÀS UNIDADES BÁSICAS DE SAÚDE DA REDE MUNICIPAL DE SAÚDE DE CAXIAS-MA, conforme condições, quantidades e exigências estabelecidas neste Edital e seus anexos.

VENDA DE PRODUTOS			
PLANILHA DE CUSTO/FORMAÇÃO DE PREÇOS			
IDENTIFICAÇÃO DE PRODUTOS			
PRODUTO	UNIDADE DE MEDIDA		VALOR DE VENDA
ITEM 07 - BANQUETA	UND		R\$ 327,00
			VALOR
A	CUSTO DE COMPRA		R\$ 220,00
B	OUTROS CUSTOS		
C	DESPESAS DE VENDAS - FRETES E COMISSÕES	5,00%	R\$ 16,35
D	DESPESAS ADMINISTRATIVAS: ÁGUA, ENERGIA, ALUGUEL, TELEFONE	3,00%	R\$ 9,81
E	DESPESAS COM IMPOSTOS: SIMPLES NACIONAL INCLUSO NOTAS FISCAIS	4,00%	R\$ 13,08
F			
G	TOTAL DE DESPESAS		R\$ 259,24
CUSTOS INDIRETOS, TRIBUTOS E LUCRO			
A	TOTAL DE DESPESAS		R\$ 259,24
B	LUCRO GERAL DO CONTRATO -BDI		R\$ 67,76
C	MARGEM DE LUCRO (%)		26%

VENDA DE PRODUTOS			
PLANILHA DE CUSTO/FORMAÇÃO DE PREÇOS			
IDENTIFICAÇÃO DE PRODUTOS			
PRODUTO	UNIDADE DE MEDIDA		VALOR DE VENDA
ITEM 08 - BRACADEIRA PARA INJEÇÃO	UND		R\$ 187,00
			VALOR
A	CUSTO DE COMPRA		R\$ 40,00
B	OUTROS CUSTOS		
C	DESPESAS DE VENDAS - FRETES E COMISSÕES	5,00%	R\$ 9,35
D	DESPESAS ADMINISTRATIVAS: ÁGUA, ENERGIA, ALUGUEL, TELEFONE	3,00%	R\$ 5,61



VIA NACIONAL
DISTRIBUIDORA LTDA

VIA NACIONAL DISTRIBUIDORA LTDA



VIA NACIONAL DISTRIBUIDORA LTDA
CNPJ: 39.822.881/0001-61
(63) 98147-1412 via.nacionaldistribuidoraltda@gmail.com
Av. Presidente Castelo Branco Nº 1266 LT18, Setor Brasil
Araguaína - Tocantins - 77.824-360

E	DESPESAS COM IMPOSTOS: SIMPLES NACIONAL INCLUSO NOTAS FISCAIS	4,00%	R\$	7,48
F				
G	TOTAL DE DESPESAS		R\$	62,44
CUSTOS INDIRETOS, TRIBUTOS E LUCRO				
A	TOTAL DE DESPESAS		R\$	62,44
B	LUCRO GERAL DO CONTRATO -BDI		R\$	124,56
C	MARGEM DE LUCRO (%)			199%

VENDA DE PRODUTOS				
PLANILHA DE CUSTO/FORMAÇÃO DE PREÇOS				
IDENTIFICAÇÃO DE PRODUTOS				
PRODUTO	UNIDADE DE MEDIDA		VALOR DE VENDA	
ITEM 36 - MESA DE MAYO	UND		R\$	287,00
			VALOR	
A	CUSTO DE COMPRA		R\$	70,00
B	OUTROS CUSTOS			
C	DESPESAS DE VENDAS - FRETES E COMISSÕES	5,00%	R\$	14,35
D	DESPESAS ADMINISTRATIVAS: ÁGUA, ENERGIA, ALUGUEL, TELEFONE	3,00%	R\$	8,61
E	DESPESAS COM IMPOSTOS: SIMPLES NACIONAL INCLUSO NOTAS FISCAIS	4,00%	R\$	11,48
F				
G	TOTAL DE DESPESAS		R\$	104,44
CUSTOS INDIRETOS, TRIBUTOS E LUCRO				
A	TOTAL DE DESPESAS		R\$	104,44
B	LUCRO GERAL DO CONTRATO -BDI		R\$	182,56
C	MARGEM DE LUCRO (%)			174%

Recebemos de MK INDUSTRIA & COMERCIO LTDA os produtos e/ou serviços constantes da Nota Fiscal Eletrônica indicada ao lado.
Emissão: 07/07/2023 Dest/Rem: VIA NACIONAL DISTRIBUIDORA LTDA Valor Total: 6.100,00

DATA DO RECEBIMENTO IDENTIFICAÇÃO E ASSINATURA DO RECEBEDOR

ECL
FLS. 633

NF-e
Nº 000.000.923
Série 001

MK INDUSTRIA & COMERCIO LTDA

RUA CARIJOS, SN, QD 29 LOTE 11-12/25-26 - JARDIM
ELDORADO - APARECIDA DE GOIANIA - GO - CEP: 74993-080
Fone: (62)3582-0069

DANFE
Documento Auxiliar da
Nota Fiscal Eletrônica

0 - ENTRADA 1
1 - SAÍDA

Nº 000.000.923
Série 001
Folha 1/1

CHAVE DE ACESSO
5223 0701 2376 7400 0177 5500 1000 0009 2314 3000 0742

Consulta de autenticidade no portal nacional da NF-e
www.nfe.fazenda.gov.br/portal ou no site da Sefaz autorizadora

NATUREZA DA OPERAÇÃO
VENDA

PROTÓCOLO DE AUTORIZAÇÃO DE USO
152236470938818 07/07/2023 18:53:32

INSCRIÇÃO ESTADUAL 103869670 INSCRIÇÃO ESTADUAL DO SUBSTITUTO TRIBUTÁRIO CNPJ / CPF 01.237.674/0001-77

DESTINATÁRIO / REMETENTE

NOME / RAZÃO SOCIAL VIA NACIONAL DISTRIBUIDORA LTDA CNPJ / CPF 39.822.881/0001-61 DATA DA EMISSÃO 07/07/2023

ENDEREÇO Presidente Castelo Branco, nº 1266 QUADRA M LOTE 18 BAIRRO / DISTRITO SETOR BRASIL CEP 77824-360 DATA DA SAÍDA

MUNICÍPIO ARAGUAINA UF TO TELEFONE / FAX (63)98444-0670 INSCRIÇÃO ESTADUAL 295078847 HORA DA SAÍDA

CÁLCULO DO IMPOSTO

BA: CÁLCULO DO ICMS	VALOR DO ICMS	BASE DE CÁLCULO DO ICMS SUBST.	VALOR DO ICMS SUBST.	VALOR TOTAL DOS PRODUTOS
6.100,00	732,00	0,00	0,00	6.100,00
VALOR DO FRETE	VALOR DO SEGURO	DESCONTO	OUTRAS DESPESAS ACESSÓRIAS	VALOR DO IPI
0,00	0,00	0,00	0,00	0,00
VALOR TOTAL DA NOTA				6.100,00

TRANSPORTADOR / VOLUMES TRANSPORTADOS

NOME / RAZÃO SOCIAL FRETE POR CONTA 1 - DESTINATARIO CÓDIGO ANTT PLACA DO VEÍCULO UF CNPJ / CPF

ENDEREÇO MUNICÍPIO UF INSCRIÇÃO ESTADUAL

DADOS DOS PRODUTOS / SERVIÇOS

CÓDIGO PRODUTO	DESCRIÇÃO DO PRODUTO / SERVIÇO	NCM/SH	CST	CFOP	UNID	QTDE	VALOR UNITÁRIO	VALOR DESCONTO	VALOR TOTAL	BASE DE CÁLC. ICMS	VALOR ICMS	VALOR IPI	ALÍQ %	
													ICMS	IPI
MK 1312	MESA COM GAVETA INOX	94029090	000	6101	UN	13,00	100,00	0,00	1.300,00	1.300,00	156,00	0,00	12,00	0,00
MK 1008	ARMARIO VITRINE 2 PORTAS	94029090	000	6101	UN	5,00	120,00	0,00	600,00	600,00	72,00	0,00	12,00	0,00
MK1132	MESA DE MARMÁ	94029090	000	6101	UN	16,00	70,00	0,00	1.120,00	1.120,00	134,40	0,00	12,00	0,00
MK 1649	SUPORTE DE BRAÇO	94029090	000	6101	UN	42,00	40,00	0,00	1.680,00	1.680,00	201,60	0,00	12,00	0,00
MK 1691	CARRO DE TRANSPORTE TAMPO INOX	94029090	000	6101	UN	7,00	200,00	0,00	1.400,00	1.400,00	168,00	0,00	12,00	0,00

DESC. APRESENTAR NF. Nº 000.000.923 DATA DE 07/07/23.
ANTERIOR O SOLICIT. P/ U/ 365 DIA ANTES DE
PUBLICAÇÃO DO DIA 21/11/2021 DIA SOLIC.

DADOS ADICIONAIS

INFORMAÇÕES COMPLEMENTARES
OBS: NFE COM BASE DE CALCULO REDUZIDA, CONFORME ANEXO IX DA RCTE, ART. 8 INCISO VIII.

RESERVADO AO FISCO



VIA NACIONAL
DISTRIBUIDORA LTDA

VIA NACIONAL DISTRIBUIDORA LTDA

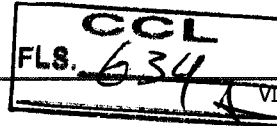

VIA NACIONAL DISTRIBUIDORA LTDA
CNPJ: 39.822.881/0001-61

(63) 98147-1412 vianacionaldistribuidora ltda@gmail.com

Av. Presidente Castelo Branco Nº 1266 LT18, Setor Brasil

Araguaína - Tocantins - 77.824-360

E	DESPEAS COM IMPOSTOS: SIMPLES NACIONAL INCLUSO NOTAS FISCAIS	4,00%	R\$	7,48
F				
G	TOTAL DE DESPEAS		R\$	62,44
CUSTOS INDIRETOS, TRIBUTOS E LUCRO				
A	TOTAL DE DESPEAS		R\$	62,44
B	LUCRO GERAL DO CONTRATO -BDI		R\$	124,56
C	MARGEM DE LUCRO (%)			199%

VENDA DE PRODUTOS				
PLANILHA DE CUSTO/FORMAÇÃO DE PREÇOS				
IDENTIFICAÇÃO DE PRODUTOS				
PRODUTO	UNIDADE DE MEDIDA		VALOR DE VENDA	
ITEM 36 - MESA DE MAYO	UND		R\$	287,00
			VALOR	
A	CUSTO DE COMPRA		R\$	70,00
B	OUTROS CUSTOS			
C	DESPEAS DE VENDAS - FRETES E COMISSÕES	5,00%	R\$	14,35
D	DESPEAS ADMINISTRATIVAS: ÁGUA, ENERGIA, ALUGUEL, TELEFONE	3,00%	R\$	8,61
E	DESPEAS COM IMPOSTOS: SIMPLES NACIONAL INCLUSO NOTAS FISCAIS	4,00%	R\$	11,48
F				
G	TOTAL DE DESPEAS		R\$	104,44
CUSTOS INDIRETOS, TRIBUTOS E LUCRO				
A	TOTAL DE DESPEAS		R\$	104,44
B	LUCRO GERAL DO CONTRATO -BDI		R\$	182,56
C	MARGEM DE LUCRO (%)			174%



PREGÃO ELETRÔNICO Nº.056/2024.
(DOCUMENTOS COMPOSIÇÃO DE CUSTOS).

EMPRESA: CIRÚRGICAS CERON IMP. E EXP.
EQUIP.HOSPIT. E VETER. LTDA.
EM 11.12.2024.

RECEBEMOS DE CIRURGICA CERON IMP. E EXP. EQUIP. HOSPIT. E VETER. LTDA OS PRODUTOS / SERVIÇOS CONSTANTES DA NOTA FISCAL INDICADO AO LADO
EMISSÃO: 18/09/2024 - DEST. / REM. MUNICIPIO DE ROLIM DE MOURA - VALOR TOTAL. R\$ 330,00

DATA DE RECEBIMENTO IDENTIFICAÇÃO E ASSINATURA DO RECEBEDOR

NF-e
Nº 00012295
SÉRIE 001

CCL
FLS. 636

IDENTIFICAÇÃO DO EMITENTE

CIRURGICA CERON IMP. E EXP. EQUIP. HOSPIT. E VETER. LTDA
RUA ALBERTO LAUREANO HENRICH, 50 FRENTE - PASSA VINTE - CEP:88132-230 - PALHOCA - SC
TEL: (48)3342-0121

DANFE
DOCUMENTO AUXILIAR DA
NOTA FISCAL ELETRÔNICA
0 - ENTRADA
1 - SAÍDA
Nº 00012295 fl. 1 / 1
SÉRIE 001

CHAVE DE ACESSO
4224 0918 2582 0900 0115 5500 1000 0122 9512 2249 0598

Consulta de autenticidade no portal nacional da NF-e
www.nfe.fazenda.gov.br/portal
ou no site da Sefaz Autorizadora

NATUREZA DE OPERAÇÃO
VENDA MERCADORIA ADQUIRIDA/RECEBIDA TERCEIROS

PROTOKOLO DE AUTORIZAÇÃO DE USO
242240168654349 18/09/2024 14:05:45

INSCRIÇÃO ESTADUAL INSCRIÇÃO ESTADUAL DO SUBST. TRIB. CNPJ / CPF
257054367 18.258.209/0001-15

DESTINATÁRIO / REMETENTE

NOME / RAZÃO SOCIAL MUNICIPIO DE ROLIM DE MOURA CNPJ / CPF 04.394.805/0001-18 DATA DA EMISSÃO 18/09/2024

ENDEREÇO AV JOAO PESSOA, 4478 BAIRRO / DISTRITO CENTRO CEP 76940-000 DATA SAÍDA / ENTRADA 18/09/2024

MUNICIPIO ROLIM DE MOURA FONE / FAX (69)98431-5779 UF RO INSCRIÇÃO ESTADUAL 14:06:45

INFORMAÇÕES DO LOCAL DE ENTREGA

ENDEREÇO AV. SAO LUIZ, 4495 - ENTREGA: 07H30 AS 13H30 SEGUNDA A SEXTA BAIRRO / DISTRITO CENTRO CEP 76940-000

MUNICIPIO ROLIM DE MOURA UF RO TELEFONE / FAX

FATURA

NUMERO	VALOR ORIGINAL	VALOR DESCONTO	VALOR LIQUIDO
DADOS DA FATURA 12295	330,00	0,00	330,00

DUPLICATAS

Nº DUPLICATA	VENC.	VALOR	Nº DUPLICATA	VENC.	VALOR	Nº DUPLICATA	VENC.	VALOR	Nº DUPLICATA	VENC.	VALOR
001	18/10/2024	330,00									

CÁLCULO DO IMPOSTO

BASE DE CÁLCULO DO ICMS	VALOR DO ICMS	BASE CÁLC. ICMS SUBST.	VALOR DO ICMS SUBST.	VALOR TOTAL DOS PRODUTOS	
0,00	0,00	0,00	0,00	330,00	
VALOR DO FRETE	VALOR DO SEGURO	DESCONTO	OUTRAS DESP. ACESS.	VALOR DO IPI	VALOR TOTAL DA NOTA
0,00	0,00	0,00	0,00	0,00	330,00

TRANSPORTADOR / VOLUMES TRANSPORTADOS

RAZÃO SOCIAL ECT - EMP. BRAS DE CORREIOS E TELEGRAFOS FRETE POR CONTA 0 - REMETENTE CÓDIGO ANTT PLACA DO VEÍCULO UF CNPJ / CPF 72.040.637/0001-12

ENDEREÇO PRESIDENTE KENNEDY, 38 MUNICIPIO PALHOCA UF SC INSCRIÇÃO ESTADUAL

QUANTIDADE 1 ESPÉCIE MARCA NUMERAÇÃO PESO BRUTO 2,500 PESO LIQUIDO 2,500

DADOS DO PRODUTO / SERVIÇOS

CÓDIGO DO PROD. / SERV.	DESCRIÇÃO DO PRODUTO / SERVIÇO	NCM / SH	CST	CFOP	UNID.	QUANT.	VALOR UNITÁRIO	VALOR TOTAL	DESCONTO	BASE CALC. ICMS	VALOR LCMS	VALOR IPI	ALÍQUOTAS ICMS	IPI
10001740	ESTETOSCOPIO CARDIOLOGICO INOX - MULTILASER - HC378 Lote: A49C0B46	90189099	540	6108	UN	6,00	55,00	330,00	0,00	0,00	0,00	0,00	0,00	0,00

DADOS ADICIONAIS

INFORMAÇÕES COMPLEMENTARES

ISENCAO DE ICMS CONFORME ART. 2. DO RICMS/SC ANEXO 2, FUNDAMENTO NO CONVENIO 01/99 RECLAMACOES NO PRAZO MAXIMO DE 24 HORAS APOS RECEBIMENTO. DADOS BANCARIOS: BANCO DO BRASIL, AG:2383-3 CC: 29739-9 OU CAIXA ECONOMICA, AG: 3525 OP.003 CC: 00000729-0 OU CRESOL BANCO(133 CCONFESOL) AG: 1075 CC: 33283-6 EMPENHO 2524/2024 PROCESSO 2050/2024 PE 11/2024 NAD 2565/2024. TRANSPORTE: ECT - EMP. BRAS DE CORREIOS E TELEGRAFOS

RESERVADO AO FISCO



Chave de Acesso	Número NF-e	Versão
42-2409-18.258.209/0001-15-55-001-000.012.295-122.249.059-8	12295	4.00

Dados da NF-e

Modelo	Série	Número	Data de Emissão	Data/Hora de Saída ou da Entrada	Valor Total da Nota Fiscal
55	1	12295	18/09/2024 14:06:45-03:00	18/09/2024 14:06:45-03:00	330,00

Emitente

CNPJ	Nome / Razão Social	Inscrição Estadual	UF
18.258.209/0001-15	CIRURGICA CERON IMP. E EXP. EQUIP. HOSPIT. E VETER. LTDA	257054367	SC

Destinatário

CNPJ	Nome / Razão Social	Inscrição Estadual	UF
04.394.805/0001-18	MUNICIPIO DE ROLIM DE MOURA		RO
Destino da operação	Consumidor final	Presença do Comprador	
2 - Operação Interestadual	1 - Consumidor final	1 - Operação presencial	

Emissão

Processo	Versão do Processo	Tipo de Emissão	Finalidade
0 - com aplicativo do Contribuinte	2.99.75	1 - Normal	1 - Normal
Natureza da Operação	Tipo da Operação	Forma de Pagamento	Digest Value da NF-e
VENDA MERCADORIA ADQUIRIDA/RECEBIDA TERCEIROS	1 - Saída		G9hT0suspaFQAhF6oqll6mN+vdo=

Situação Atual: AUTORIZADA (Ambiente de autorização: produção)

Eventos da NF-e	Protocolo	Data Autorização	Data Inclusão AN
Autorização de Uso	242240168654349	18/09/2024 às 14:05:45-03:00	18/09/2024 às 14:08:42
Carta de Correção Eletrônica (Orgão Autor: SC)	242240183319840	30/09/2024 às 13:14:22-03:00	30/09/2024 às 13:18:16

Carta de Correção

Orgão Recepção do Evento	Ambiente	Versão
42 - SANTA CATARINA	1 - Produção	1.00

Chave de Acesso	Id do Evento
42240918258209000115550010000122951222490598	ID1101104224091825820900011555001000012295122249059801
Autor Evento (CNPJ / CPF)	Data Evento
18.258.209/0001-15	30/09/2024 às 13:15:22-03:00

Tipo de Evento	Sequencial do Evento
110110 - Carta de Correção	1

Detalhes do Evento

Descrição do Evento	Versão	CCL FLS. 638 A
Carta de Correcao	1.00	

Texto da Carta de Correção
RETENCAO R\$ 3,96 1,2% IR

Autorização pela SEFAZ

Mensagem de Autorização	Protocolo	Data/Hora Autorização
135 - Evento registrado e vinculado a NF-e	242240183319840	30/09/2024 às 13:14:22-03:00

Condições de uso da Carta de Correção

A Carta de Correcao e disciplinada pelo paragrafo 1o-A do art. 7o do Convenio S/N, de 15 de dezembro de 1970 e pode ser utilizada para regularizacao de erro ocorrido na emissao de documento fiscal, desde que o erro nao esteja relacionado com: I - as variaveis que determinam o valor do imposto tais como: base de calculo, aliquota, diferenca de preco, quantidade, valor da operacao ou da prestacao; II - a correcao de dados cadastrais que implique mudanca do remetente ou do destinatario; III - a data de emissao ou de saida.

Dados do Emitente

Nome / Razão Social	Nome Fantasia
CIRURGICA CERON IMP. E EXP. EQUIP. HOSPIT. E VETER. LTDA	
CNPJ	Endereço
18.258.209/0001-15	RUA ALBERTO LAUREANO HENRICH, 50 FRENTE
Bairro / Distrito	CEP
PASSA VINTE	88132-230
Município	Telefone
4211900 - PALHOCA	(48)3342-0121
UF	País
SC	1058 - BRASIL
Inscrição Estadual	Inscrição Estadual do Substituto Tributário
257054367	
Inscrição Municipal	Município da Ocorrência do Fato Gerador do ICMS
	4211900
CNAE Fiscal	Código de Regime Tributário
	3 - Regime Normal

Dados do Destinatário

Nome / Razão Social	
MUNICIPIO DE ROLIM DE MOURA	
CNPJ	Endereço
04.394.805/0001-18	AV JOAO PESSOA, 4478
Bairro / Distrito	CEP
CENTRO	76940-000
Município	Telefone
1100288 - ROLIM DE MOURA	(69)98431-5779
UF	País
RO	1058 - BRASIL

Indicador IE	Inscrição Estadual	Inscrição SUFRAMA
09 - Não Contribuinte, que pode ou não possuir Inscrição Estadual no Cadastro de Contribuintes do ICMS		
IM	E-mail	

CCL
FLS. **639**

Local de Entrega

Razão Social ou Nome do Recebedor		
CNPJ	Logradouro	
04.394.805/0001-18	AV. SAO LUIZ , 4495 ENTREGA: 07H30 AS 13H30 SEGUNDA A SEXTA	
Bairro	Município	UF
CENTRO	1100288 - ROLIM DE MOURA	RO
CEP	Código do País	
76940-000		
Nome do País	Telefone	
Endereço de e-mail do Recebedor	Inscrição Estadual do Estabelecimento Recebedor	

Dados dos Produtos e Serviços

Num.	Descrição	Qtd.	Unidade Comercial	Valor(R\$)
1	ESTETOSCOPIO CARDIOLOGICO INOX - MULTILASER - HC378	6,0000	UN	330,00

Código do Produto	Código NCM	Código CEST
10001740	90189099	
Indicador de Escala Relevante	CNPJ do Fabricante da Mercadoria	Código de Benefício Fiscal na UF
Código EX da TIPI	CFOP	Outras Despesas Acessórias
	6108	
Valor do Desconto	Valor Total do Frete	Valor do Seguro

Indicador de Composição do Valor Total da NF-e		
1 - O valor do item (vProd) compõe o valor total da NF-e (vProd)		
Código EAN Comercial	Unidade Comercial	Quantidade Comercial
SEM GTIN	UN	6,0000
Código EAN Tributável	Unidade Tributável	Quantidade Tributável
SEM GTIN	UN	6,0000
Valor unitário de comercialização	Valor unitário de tributação	
55,0000000000	55,0000000000	
Número do pedido de compra	Item do pedido de compra	Valor Aproximado dos Tributos
Número da FCI		

ICMS Normal e ST

Origem da Mercadoria

5 - Nacional, com Conteúdo de Importação inferior ou igual a 40%

Tributação do ICMS

40 - Isenta

Valor ICMS desoneração

Deduz valor do ICMS desonerado



PIS

CST

99 - Outras Operações

Base de Cálculo

330,00

Alíquota (%)

0,6500

Valor do PIS

2,14

COFINS

CST

99 - Outras Operações

Base de Cálculo

330,00

Alíquota (%)

3,0000

Valor

9,90

Informações adicionais do produto

Descrição

Lote: A49C0B46

Totais

ICMS

Base de Cálculo ICMS	Valor do ICMS	Valor do ICMS Desonerado	Valor Total do FCP
0,00	0,00	0,00	0,00
Valor Total ICMS FCP	Valor Total ICMS Interestadual UF Destino	Valor Total ICMS Interestadual UF Rem.	Base de Cálculo ICMS ST
			0,00
Valor ICMS Substituição	Valor Total do FCP retido por ST	Valor Total do FCP retido anteriormente por ST	
0,00	0,00	0,00	
Valor total da quantidade tributada do ICMS monofásico próprio	Valor total do ICMS monofásico próprio		
Valor total da quantidade tributada do ICMS monofásico sujeito a retenção	Valor total do ICMS monofásico sujeito a retenção		
Valor total da quantidade tributada do ICMS monofásico retido anteriormente	Valor total do ICMS monofásico retido anteriormente		
Valor Total dos Produtos	Valor do Frete	Valor do Seguro	Valor Total dos Descontos
330,00	0,00	0,00	0,00
Valor Total do II	Valor Total do IPI	Valor Total do IPI Devolvido	Valor do PIS
0,00	0,00	0,00	2,14

Valor da COFINS	Outras Despesas Acessórias	Valor Total da NFe	Valor Aproximado dos Tributos
9,90	0,00	330,00	

CCL
FLS. 644
★

Dados do Transporte

Modalidade do Frete
0 - Contratação do Frete por Conta do Remetente

Transportador

CNPJ	Razão Social / Nome	
72.040.637/0001-12	ECT - EMP. BRAS DE CORREIOS E TELEGRAFOS	
Inscrição Estadual	Endereço Completo	Município
	AV. PRESIDENTE KENNEDY, 38	PALHOCA
UF		
SC		

Volumes

Volume 1		
Quantidade	Espécie	Marca dos Volumes
1		
Numeração	Peso Líquido	Peso Bruto
	2,500	2,500

Dados de Cobrança

Fatura

Número	Valor Original	Valor do Desconto
12295	330,00	0,00
Valor Líquido		
330,00		

Duplicatas

Número	Vencimento	Valor
001	18/10/2024	330,00

Formas de Pagamento

Ind. Forma de Pagamento	Meio de Pagamento	Descrição do Meio de Pagamento
	1 - Dinheiro	
Valor do Pagamento	Data do Pagamento	CNPJ transacional do pagamento
330,00		
UF onde o pagamento foi processado	Valor do Pagamento	Data do Pagamento
SC	330,00	
Tipo de Integração Pagamento	CNPJ da Credenciadora	Bandeira da operadora

Número de autorização	CNPJ do beneficiário de pagamento	Identificador do terminal de pagamento
<input type="text"/>	<input type="text"/>	<input type="text"/>
Troco	<div style="border: 1px solid black; padding: 5px; display: inline-block;"> CCL FLS. <u>642</u> </div>	
<input type="text"/>		

Informações Adicionais

XSLT: v4.0.6k

Formato de Impressão DANFE
1 - DANFE normal, retrato

Informações Complementares de Interesse do Contribuinte

Descrição ISENCAO DE ICMS CONFORME ART. 2. DO RICMS/SC ANEXO 2, FUNDAMENTO NO CONVENIO 01/99 RECLAMACOES NO PRAZO MAXIMO DE 24 HORAS APOS RECEBIMENTO. DADOS BANCARIOS: BANCO DO BRASIL, AG:2383-3 CC: 29739-9 OU CAIXA ECONOMICA, AG: 3525 OP.003 CC: 00000729-0 OU CRESOL BANCO(133 CCONFESOL) AG: 1075 CC: 33283-6 EMPENHO 2524/2024 PROCESSO 2050/2024 PE 11/2024 NAD 2565/2024 . TRANSPORTE: ECT - EMP. BRAS DE CORREIOS E TELEGRAFOS .
--

Dados de Nota Fiscal Avulsa

CNPJ	
<input type="text"/>	
Repartição Fiscal do Emitente	Matrícula do Funcionário
<input type="text"/>	<input type="text"/>
Nome do Funcionário	Fone / Fax
<input type="text"/>	<input type="text"/>
UF	Número do Documento Arrecadação
<input type="text"/>	<input type="text"/>
Valor Total do Documento Arrecadação	Data de Emissão do Documento Arrecadação
<input type="text"/>	<input type="text"/>
Data do Pagamento do Documento Arrecadação	
<input type="text"/>	

Q

PREGÃO ELETRÔNICO Nº.056/2024.
(DOCUMENTOS COMPOSIÇÃO DE CUSTOS).

EMPRESA: E DANTAS BRANDÃO EIRELI.
EM 11.12.2024.

Q

ITAN. 008 036-01

Recebemos de E DANTAS BRANDAO LTDA os produtos e/ou serviços constantes da Nota Fiscal Eletrônica indicada ao lado.
 Destinatário: MUNI.DE SAO RAIMUNDO NONATO-SEC.DE SAUDE - PC GASPARINO FERREIRA S/N, 00 - ALDEIA - SAO RAIMUNDO NONATO - PI
 Emissão: 11/12/2024 13:53:00 Valor Total: R\$ 4 128,00

NF-e
Nº 000.003.971
Série 001

DISTRIMÓVEIS & equipamentos
E. DANTAS BRANDÃO
 CNPJ: 14.222.220/0001-74 INSC. ESTADUAL: 19.493.795-4
 AV. SÃO FRANCISCO, 1800 BAIRRO: TANCREDO NEVES CEP: 64076-038
 FONE: (86) 3235-7471 TERESINA/PI

DANFE
 Documento Auxiliar da Nota Fiscal Eletrônica
 0 - ENTRADA 1 - SAIDA **1**
 Nº 000.003.971
 Série 001
 Folha 1/1

CHAVE DE ACESSO: 2224 0914 2222 2000 0174 5500 1000 0039 7110 0003 9727
 Consulta de autenticidade no portal da NF-e
 www.nfe.fazenda.gov.br/portal ou no site da SEFAZ Autenticadora

NATUREZA DA OPERAÇÃO: VENDA DE PRODUCAO DO ESTABELECIMENTO
 PROTOCOLO DE AUTORIZAÇÃO DE USO: 222240010120674 09/09/2024 15:05:34

INSCRIÇÃO ESTADUAL: 194937054
 INSCRIÇÃO ESTADUAL DO SUBSTITUTO TRIBUTARIO:
 CNPJ: 14.222.220/0001-74

DESTINATÁRIO / REMETENTE
 NOME / RAZÃO SOCIAL: MUNI.DE SAO RAIMUNDO NONATO-SEC.DE SAUDE
 CNPJ / CPF: 01.865.085/0001-33
 DATA DA EMISSÃO: 09/09/2024

ENDEREÇO: PC GASPARINO FERREIRA S/N, 00
 BAIRRO / DISTRITO: ALDEIA
 CEP: 64770-000
 DATA DA SAÍDA: 09/09/2024

MUNICÍPIO: SAO RAIMUNDO NONATO
 UF: PI
 TELEFONE / FAX: (89)3582-1806
 INSCRIÇÃO ESTADUAL:
 HORA DA SAÍDA:

DUPLICATAS

CÁLCULO DO IMPOSTO

BASE DE CÁLCULO DO ICMS	VALOR DO ICMS	VALOR DO FCP	BASE DE CÁLCULO DO ICMS SUBSTIT.	VALOR DO ICMS SUBSTITUIÇÃO	VALOR DO FCP SUBSTITUIÇÃO	VALOR TOTAL DOS PRODUTOS
0,00	0,00	0,00	0,00	0,00	0,00	4 128,00
VALOR DO FRETE	VALOR DO SEGURO	DESCONTO	OUTRAS DESPESAS ACESSÓRIAS	VALOR DO IPI	VALOR TOTAL DA NOTA	
0,00	0,00	0,00	0,00	0,00	4 128,00	

TRANSPORTADOR / VOLUMES TRANSPORTADOS

NOME / RAZÃO SOCIAL: FRETE POR CONTA: 0 - REMETENTE
 CÓDIGO ANTT: PLACA DO VEICULO: UF: CNPJ / CPF:

ENDEREÇO: MUNICÍPIO: UF: INSCRIÇÃO ESTADUAL:

QUANTIDADE	ESPECIE	MARCA	NUMERAÇÃO	PESO BRUTO	PESO LÍQUIDO
				140,00	140,00

DADOS DOS PRODUTOS / SERVIÇOS

CÓDIGO PRODUTO	DESCRIÇÃO DO PRODUTO / SERVIÇO	NCM/SH	ESCR_CS	CFOP	UNID.	QUANTIDADE	VALOR UNITÁRIO	VALOR DESCONTO	VALOR TOTAL	BASE DE CÁLC. ICMS	VALOR ICMS	VALOR FCP	VALOR IPI	ALÍQUOTA %		
														ICMS	FCP	IPI
00081	DIVA ESM.CAB.MOVEL ESTOF.PRETO 1.90X60X70 - Ref: MMH-112 - Val Aprox Tributos: 900,81 (24,06%)	94029090	0102	5101	UN	6,00	624,00	0,00	3.744,00	0,00	0,00	0,00	0,00	0,00	0,00	0,00
00028	BRACADEIRA INJECÃO ALT.REG.ESMALTADA INOX - Ref: MMH-29 - Val Aprox Tributos: 81,41 (21,20%)	90183929	0102	5101	UN	2,00	192,00	0,00	384,00	0,00	0,00	0,00	0,00	0,00	0,00	0,00

CÁLCULO DO ISSQN

INSCRIÇÃO MUNICIPAL:	VALOR TOTAL DOS SERVIÇOS: 0,00	BASE DE CÁLCULO DO ISSQN: 0,00	VALOR TOTAL DO ISSQN: 0,00
----------------------	--------------------------------	--------------------------------	----------------------------

INFORMAÇÕES ADICIONAIS

Informações Complementares:
 Fecop: 0.00
 DOCUMENTO EMITIDO POR ME OU EPP OPTANTE PELO SIMPLES NACIONAL
 DEPOSITO EM CONTA
 AG - 3219-0
 C/C - 8256-2
 BANCO DO BRASIL / E DANTAS BRANDAO LTDA
 Vend.: ERLANDERSON
 N.Fantasia: SMSSRN
 Cod. Cli: 02001313
 Val. Aprox Tributos 982,22 (23,79%) Fonte: IBPT

RESERVADO AO FISCO

ATA DE RECEBIMENTO

IDENTIFICAÇÃO E ASSINATURA DO RECEBEDOR

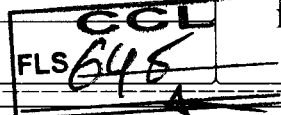

IDENTIFICAÇÃO DO EMITENTE

EUATEX INDUSTRIA E COMERCIO LTDA
ESTR MUN BOTUCATU-ITATINGA, S/N - KM 14 SALA B
ZONA RURAL - 18600-972
BOTUCATU - SP Fone/Fax: 1438115000

DANFE
Documento Auxiliar da Nota
Fiscal Eletrônica
0 - ENTRADA
1 - SAÍDA
1
Nº. 000.288.102
Série 010
Folha 1/1



CHAVE DE ACESSO

3524 0214 6752 7000 0530 5501 0000 2881 0217 0455 1201

Consulta de autenticidade no portal nacional da NF-e
www.nfe.fazenda.gov.br/portal ou no site da Sefaz Autorizadora

ATUREZA DA OPERAÇÃO

VENDA DE PRODUCAO DO ESTABELECIMENTO

PROTOCOLO DE AUTORIZAÇÃO DE USO

135240435085387 - 29/02/2024 08:59:44

INSCRIÇÃO ESTADUAL

224100248117

INSCRIÇÃO ESTADUAL DO SUBST. TRIBUT.

CNPJ

14.675.270/0005-30

DESTINATÁRIO / REMETENTE

RAZÃO SOCIAL

DANTAS BRANDAO - EIRELI

ENDEREÇO

AVE SAO FRANCISCO, 1800

MUNICÍPIO

TERESINA

BAIRRO / DISTRITO

TANCREDO NEVES

CEP

64076-038

UF

PI

FONE / FAX

8632357479

INSCRIÇÃO ESTADUAL

194937054

DATA DA EMISSÃO

29/02/2024

DATA DA SAÍDA/ENTRADA

HORA DA SAÍDA/ENTRADA

TIPO DE DUPLICATA

Num.	001	002	003
enc.	05/04/2024	06/05/2024	04/06/2024
valor	R\$ 4.012,25	R\$ 4.012,25	R\$ 4.013,46

ALC DO IMPOSTO

BASE DE CÁLC. DO ICMS	VALOR DO ICMS	BASE DE CÁLC. ICMS S.T.	VALOR DO ICMS SUBST.	V. IMP. IMPORTAÇÃO	V. ICMS UF REMET.	VALOR DO FCP	VALOR DO PIS	V. TOTAL PRODUTO
11.659,04	816,13	0,00	0,00	0,00	0,00	0,00	178,91	11.659,0
VALOR DO FRETE	VALOR DO SEGURO	DESCONTO	OUTRAS DESPESAS	VALOR TOTAL IPI	V. ICMS UF DEST.	V. TOT. TRIB.	VALOR DA COFINS	V. TOTAL DA NOTA
0,00	0,00	0,00	0,00	378,92	0,00	0,00	824,06	12.037,9

TRANSPORTADOR / VOLUMES TRANSPORTADOS

RAZÃO SOCIAL

CTX AMBIENTAL, LOGISTICA E TRANSPORTES LTDA.

ENDEREÇO

ENTRADA PELA RUA RIBEIRAO PRETO 811

QUANTIDADE

2

ESPÉCIE

PALLET

MARCA

NUMERAÇÃO

PESO BRUTO

4.519,820

PESO LÍQUIDO

4.266,52

ADOS DOS PRODUTOS / SERVIÇOS

CÓDIGO PRODUTO	DESCRIÇÃO DO PRODUTO / SERVIÇO	NCM/SH	O/CST	CFOP	UN	QUANT	VALOR UNIT	VALOR TOTAL	B.CÁLC ICMS	VALOR ICMS	VALOR IPI	ALIQ. ICMS	ALIQ. I
07512246	MDP E 2L BP CZA CRI LG TX PR 1,86X2,75X15/42 Cod Cli: 07512246 (Cod Cli: 07512246)	44101129	000	6101	M2	429,6600	27,1355	11.659,04	11.659,04	816,13	378,92	7,00	3,25

ADOS ADICIONAIS

INFORMAÇÕES COMPLEMENTARES

Contribuinte: Transp. Redespa:RODOCARGAS NORDESTE LTDA CPF/CNPJ:07.494.510/0003-73 INS. ESTADUAL:336.885.273-112 -FRETE: -1-CIF com REDESPACHO FOB REDESP.: RODOCARGAS NORDESTE LTDA END: VILA URGIA 144 - VILA NOVA BONSUCESSO CIDADE: GUARULHOS/SP CPF/CNPJ: 07494510000373 INS.ESTADUAL: 36.885.273-112 PCA PAGTO: AVE SAO FRANCISCO, 1800 COND.PAGTO: 981-30/60/90 ddl PEDIDO CLIENTE: 0019/1582 SCRITORIO: 74972 NOME ABREV CLIENTE: EDANTAS N.PEDIDO: ROTA: SPI-11 EMBARQUE: 1682837 Dados de mbalagens: PL=2 Pedido: 0019/1582 Email do Destinatário: modelomoveispi@gmail.com mailDest: modelomoveispi@gmail.com

RESERVADO AO FISCO

ATA DE RECEBIMENTO IDENTIFICAÇÃO E ASSINATURA DO RECEBEDOR

CCI
FLS. 646

IDENTIFICAÇÃO DO EMITENTE

FERRONORTE INDUSTRIAL LTDA.
V ESTRUTURAL ARTERIAL, 02 - ARTERIAL 02 KM 13
PEDRA MIUDA - 64038-100
TERESINA - PI Fone/Fax: 558632154950

DANFE
Documento Auxiliar da Nota Fiscal Eletrônica

0 - ENTRADA
1 - SAÍDA **1**
Nº. 000.306.122
Série 003
Folha 1/1



CHAVE DE ACESSO

2224 0103 1198 8900 0119 5500 3000 3061 2212 8635 7549

Consulta de autenticidade no portal nacional da NF-e
www.nfc.fazenda.gov.br/portal ou no site da Sefaz Autorizadora

PROTOCOLO DE AUTORIZAÇÃO DE USO

322240000496068 - 09/01/2024 07:31:14

ATUREZA DA OPERAÇÃO

VENDA PROD. ESTABELEC

INSCRIÇÃO ESTADUAL

194433269

INSCRIÇÃO ESTADUAL DO SUBST. TRIBUT.

CNPJ

03.119.889/0001-19

DESTINATÁRIO / REMETENTE

OME / RAZÃO SOCIAL

DANTAS BRANDAO - ME

ENDEREÇO

R S FRANCISCO 1940 GALPAO, 04

MUNICÍPIO

TERESINA

CNPJ / CPF

14.222.220/0001-74

DATA DA EMISSÃO

09/01/2024

DATA DA SAÍDA/ENTRADA

09/01/2024

HORA DA SAÍDA/ENTRADA

07:27:00

BAIRRO / DISTRITO

COMPRIDA

CEP

64076-178

UF

PI

FONE / FAX

8699902883

INSCRIÇÃO ESTADUAL

194937054

MODALIDADE DE PAGAMENTO

VALOR DO ICMS

VALOR DO ICMS

VALOR DO ICMS

VALOR DO ICMS

VALOR DO ICMS

VALOR DO ICMS

VALOR DO ICMS

VALOR DO ICMS

VALOR DO ICMS

VALOR DO ICMS

VALOR DO ICMS

VALOR DO ICMS

VALOR DO ICMS

VALOR DO ICMS

VALOR DO ICMS

VALOR DO ICMS

VALOR DO ICMS

VALOR DO ICMS

VALOR DO ICMS

VALOR DO ICMS

VALOR DO ICMS

VALOR DO ICMS

VALOR DO ICMS

VALOR DO ICMS

VALOR DO ICMS

VALOR DO ICMS

VALOR DO ICMS

VALOR DO ICMS

VALOR DO ICMS

VALOR DO ICMS

VALOR DO ICMS

VALOR DO ICMS

VALOR DO ICMS

VALOR DO ICMS

VALOR DO ICMS

VALOR DO ICMS

VALOR DO ICMS

VALOR DO ICMS

VALOR DO ICMS

VALOR DO ICMS

VALOR DO ICMS

VALOR DO ICMS

VALOR DO ICMS

VALOR DO ICMS

VALOR DO ICMS

VALOR DO ICMS

VALOR DO ICMS

VALOR DO ICMS

VALOR DO ICMS

VALOR DO ICMS

VALOR DO ICMS

VALOR DO ICMS

VALOR DO ICMS

VALOR DO ICMS

VALOR DO ICMS

VALOR DO ICMS

VALOR DO ICMS

VALOR DO ICMS

VALOR DO ICMS

VALOR DO ICMS

VALOR DO ICMS

VALOR DO ICMS

VALOR DO ICMS

VALOR DO ICMS

VALOR DO ICMS

VALOR DO ICMS

ADOS ADICIONAIS

INFORMAÇÕES COMPLEMENTARES

Contribuinte: NUMERO DO PEDIDO 266742 CARGA N 00191809 Email do Destinatário: financeiro@modelomoveis.com

RESERVADO AO FISCO

FLS. 017

ATA DE RECEBIMENTO IDENTIFICAÇÃO E ASSINATURA DO RECEBEDOR

FERRONORTE INDUSTRIAL LTDA. V ESTRUTURAL ARTERIAL, 02 - ARTERIAL 02 KM 13 PEDRA MIUDA - 64038-100 TERESINA - PI Fone/Fax: 558632154950

DANFE Documento Auxiliar da Nota Fiscal Eletrônica 0 - ENTRADA 1 - SAÍDA Nº. 000.312.562 Série 003 Folha 1/1



CHAVE DE ACESSO 2224 0303 1198 8900 0119 5500 3000 3125 6218 9060 4220 Consulta de autenticidade no portal nacional da NF-e www.nfe.fazenda.gov.br/portal ou no site da Sefaz Autorizadora

ATUREZA DA OPERAÇÃO VENDA PROD. ESTABELEC PROTOCOLO DE AUTORIZAÇÃO DE USO 322240005818527 - 21/03/2024 09:01:03

ISCRICÃO ESTADUAL 194433269 INSCRICÃO ESTADUAL DO SUBST. TRIBUT. CNPJ 03.119.889/0001-19

DESTINATÁRIO / REMETENTE DANTAS BRANDAO - ME R S FRANCISCO 1940 GALPAO, 04 TERESINA PI 8699902883

DATA DA EMISSÃO 21/03/2024 DATA DA SAÍDA/ENTRADA 21/03/2024 HORA DA SAÍDA/ENTRADA 08:55:00

Table with columns: Num., enc., Valor, Venc., etc. for various tax items.

Table with columns: VALOR DO ICMS, BASE DE CÁLC. ICMS S.T., VALOR DO ICMS SUBST., etc.

TRANSPORTADOR / VOLUMES TRANSPORTADOS MANUEL NASCIMENTO DOS SANTOS PAIVA (0) Emitente TERESINA PI 812.732.583-04

Table with columns: QTD, VALOR UNIT, VALOR TOTAL, B.CÁLC ICMS, etc.

Main table with columns: CÓDIGO PRODUTO, DESCRIÇÃO DO PRODUTO / SERVIÇO, NCM/SH, O/CST, CFOP, UN, QUANT, VALOR UNIT, VALOR TOTAL, B.CÁLC ICMS, VALOR ICMS, VALOR IPI, ALÍQ. ICMS, ALÍQ. I

ADOS ADICIONAIS INFORMAÇÕES COMPLEMENTARES Contribuinte: PEDIDO N 270686 CARGA N 00203452 ITEM 01, CONT. DE IMP. 74,64% / O MESMO - CONTATO DO REPRESENTANTE - MARTA (86) 9-9993-1076 Email do Destinatário: financeiro@modelomoveis.com

RESERVADO AO FISCO

ATA DE RECEBIMENTO

IDENTIFICAÇÃO E ASSINATURA DO RECEBEDOR

FLS. 648 Nº. 000.094.767 Série 001

IDENTIFICAÇÃO DO EMITENTE

DISSOLTEX IND QUIMICA LTDA

ROD SP 318, KM 235, SN - CAIXA POSTAL 287 CENTRO - 13560-970 SAO CARLOS - SP Fone/Fax: 551633064000

DANFE

Documento Auxiliar da Nota Fiscal Eletrônica

0 - ENTRADA 1 - SAÍDA

1

Nº. 000.094.767 Série 001 Folha 1/1



CHAVE DE ACESSO

3524 0459 5995 5500 0144 5500 1000 0947 6717 1903 9362

Consulta de autenticidade no portal nacional da NF-e www.nfe.fazenda.gov.br/portal ou no site da Sefaz Autorizadora

ATUREZA DA OPERAÇÃO

VENDA DE PRODUCAO DO ESTABELECIMENTO

PROTOCOLO DE AUTORIZAÇÃO DE USO

135240850353422 - 23/04/2024 17:01:14

ISCRICÃO ESTADUAL

637008446113

INSCRIÇÃO ESTADUAL DO SUBST. TRIBUT.

CNPJ

59.599.555/0001-44

ESTINATÁRIO / REMETENTE

OME / RAZÃO SOCIAL

DANTAS BRANDAO LTDA

NDEREÇO

VENIDA SAO FRANCISCO, 1800

UNICÍPIO

TERESINA

CNPJ / CPF

14.222.220/0001-74

DATA DA EMISSÃO

23/04/2024

CEP

64076-038

DATA DA SAÍDA/ENTRADA

23/04/2024

BAIRRO / DISTRITO

TANCREDO NEVES

UF

PI

FONE / FAX

8632357479

INSCRIÇÃO ESTADUAL

194937054

HORA DA SAÍDA/ENTRADA

16:50:00

ATURA / DUPLICATA

Table with columns: Num., enc., valor, Num., enc., valor, Num., enc., valor. Values include 001, 002, 003 and dates like 23/05/2024, 22/06/2024, 22/07/2024.

ALC DO IMPOSTO

Table with columns: VALOR DO ICMS, BASE DE CÁLC. ICMS S.T., VALOR DO ICMS SUBST., V. IMP. IMPORTAÇÃO, V. ICMS UF REMET., VALOR DO FCP, VALOR DO PIS, V. TOTAL PRODUTO, VALOR DO FRETE, VALOR DO SEGURO, DESCONTO, OUTRAS DESPESAS, VALOR TOTAL IPI, V. ICMS UF DEST., V. TOT. TRIB., VALOR DA COFINS, V. TOTAL DA NOTA.

RANSPORTADOR / VOLUMES TRANSPORTADOS

OME / RAZÃO SOCIAL

RASILUX TINTAS TECNICAS LTDA (SP)

NDEREÇO

UA BAMBOZZI, 240-261

UANTIDADE

50

ESPÉCIE

VOLUME

MARCA

NUMERAÇÃO

PESO BRUTO

1.301,510

PESO LÍQUIDO

1.250,00

ADOS DOS PRODUTOS / SERVIÇOS

Main table with columns: CÓDIGO PRODUTO, DESCRIÇÃO DO PRODUTO / SERVIÇO, NCM/SH, O/CST, CFOP, UN, QUANT, VALOR UNIT, VALOR TOTAL, B.CÁLC ICMS, VALOR ICMS, VALOR IPI, ALÍQ ICMS, ALÍQ. I. Includes entry for TINTA POLIESTER TGIC/BPA FREE - CINZA N6.5 CLARO.

ADOS ADICIONAIS

FORMAÇÕES COMPLEMENTARES

if. Contribuinte: Nro PEDIDO: 056996**Industrializacao**Redespacho: RODOCARGAS NORDESTE TRANS DE CARGAS IRE*End.:R VIELA URGAL 144*Tel.: 24820942*Frete: FOB**Local Entrega: AV SAO FRANCISCO 1800End Entr.: TANCREDO EVES - 64076038 - PI**Exclusao ICMS da Base de Calculo Pis e Cofins Conforme Regime Especial.** Declaro que os produtos artigosos estao adequadamente classificados, embalados, identificados, e estivados para suportar os riscos das operacoes de transporte que atendem as exigencias da regulamentacao Email do Destinatário: financeiro@modelomoveis.com

RESERVADO AO FISCO

IMPOSTOS		IMPRESSA EM	11/12/2024
IPI	0%	OPERACIONAL	3,00%
SUPER SIMPLES	9%	FRETE-LOGISTICA	5,00%
PIS	0%	COMERCIAL	5,00%
COFINS	0,00%	ADMINISTRATIVA	2,00%
IR	0,00%	FINANCEIRA	2,00%
CSSL	0,0%	DESP. PROD. (GGF)	3,00%
ICMS	21,00%	MARGEM DE LUCRO	15,00%
DIFAL	0,00%		
COTAC	0,00%		
FUNEFI	0,00%		

E. DANTAS BRANDÃO EIRELI



PRECIFICAÇÃO DE PRODUTOS

Item	Descrição	Custo do produto	Preço Venda c/ IPI	IPI	PIS	COFINS	IR	CSSL	ICMS	DIFAL	COTAC	FUNEFI
8	BRACADEIRA PARA INIEÇÃO - DISPOSITIVO PARA APOIO/DESCANSO DO BRAÇO DURANTE A APLICAÇÃO DE LÍQUIDOS INTRAVENOSOS E COLETA DE SANGUE. MATERIAL DE CONFECCÃO (ESTRUTURA/APOIO	R\$ 74,90	R\$ 214,00	R\$ -	R\$ -	R\$ -	R\$ -	R\$ -	R\$ 44,94	R\$ -	R\$ -	R\$ -
			Preço Venda c/ IPI	SUPER SIMPLES	OPER.	LOG	COM	ADM	FIN	PROD (GGF)		MARGEM DE LUCRO
		R\$		R\$ 19,26	R\$ 6,42	R\$ 10,70	R\$ 10,70	R\$ 4,28	R\$ 4,28	R\$	R\$ 6,42	R\$ 32,10
Item	Descrição	Custo do produto	Preço Venda c/ IPI	IPI	PIS	COFINS <td>IR</td> <td>CSSL</td> <td>ICMS</td> <td>DIFAL</td> <td>COTAC</td> <td>FUNEFI</td>	IR	CSSL	ICMS	DIFAL	COTAC	FUNEFI
36	MESA DE MAYO - MESA AUXILIAR MÓVEL, TIPO MAYO, PARA USO EM PROCEDIMENTOS DE ANESTESIA E/OU CIRÚRGICOS EM GERAL. MATERIAL DE CONFECCÃO: AÇO INOXIDÁVEL.	R\$ 126,00	R\$ 360,00	R\$ -	R\$ -	R\$ -	R\$ -	R\$ -	R\$ 75,60	R\$ -	R\$ -	R\$ -
		R\$		SUPER SIMPLES	OPER.	LOG	COM	ADM	FIN	PROD (GGF)		MARGEM DE LUCRO
		R\$		R\$ 32,40	R\$ 10,80	R\$ 18,00	R\$ 18,00	R\$ 7,20	R\$ 7,20	R\$ 10,80		R\$ 54,00

OK

FLS. 649

e

PROPOSTA DE PREÇOS READEQUADA

A
PREFEITURA MUNICIPAL DE CAXIAS - MA.
ESTADO DO MARANHÃO.

ILM* SENHOR PREGOEIRO E EQUIPE DE APOIO.
PREGÃO ELETRÔNICO N° 56/2024.
PROCESSO ADMINISTRATIVO N° 03209/2024.
DATA DA REALIZAÇÃO: 06/12/2024 HORÁRIO: 10:00 HORAS

TERESINA/PI, 11 DE DEZEMBRO DE 2024.

O objeto da presente licitação é a escolha da proposta mais vantajosa para a **AQUISIÇÃO DE EQUIPAMENTOS E MATERIAIS PERMANENTES PARA ESTRUTURAÇÃO DOS PONTOS DE TELE SAÚDE NO ÂMBITO DO PROGRAMA "SUS DIGITAL", DESTINADOS ÀS UNIDADES BÁSICAS DE SAÚDE DA REDE MUNICIPAL DE SAÚDE DE CAXIAS - MA**, conforme condições, quantidades e exigências estabelecidas neste Edital e seus anexos.

ITEM	UND	DESCRIÇÃO DO PRODUTO	MARCA	QTD	VALOR UNIT R\$		VALOR TOTAL R\$	
2	Und	ARMÁRIO VITRINE – ARMÁRIO DO TIPO VITRINE COM PORTA PARA GUARDA DE MATERIAIS OU MEDICAMENTOS.	MODELO MOVEIS / PROC. NACIONAL / MODELO / ARV-02	4	R\$ 588,00	quinhentos e oitenta e oito reais	R\$ 2.352,00	dois mil, trezentos e cinquenta e dois reais
8	Und	BRACADEIRA PARA INJEÇÃO - DISPOSITIVO PARA APOIO/DESCANSO DO BRAÇO DURANTE A APLICAÇÃO DE LÍQUIDOS INTRAVENOSOS E COLETA DE SANGUE. MATERIAL DE CONFEÇÃO (ESTRUTURA/APOIO DO BRAÇO): AÇO INOXIDÁVEL/AÇO INOXIDÁVEL TIPO: PEDESTAL ALTURA REGULÁVEL.	MODELO MOVEIS / PROC. NACIONAL / MODELO / MMH - 130	8	R\$ 214,00	duzentos e quatorze reais	R\$ 1.712,00	mil setecentos e doze reais
29	Und	ESTANTE - MATERIAL DE CONFEÇÃO AÇO/FERRO PINTADO, CAPACIDADE DAS PRATELEIRAS/REFORÇO: DE 101 A 200 KG/POSSUI.	MODELO MOVEIS / PROC. NACIONAL / MODELO / EA - 06 / 30 CR.	5	R\$ 234,00	duzentos e trinta e quatro reais	R\$ 1.170,00	mil cento e setenta reais
31	Und	FOCO REFLETOR AMBULATORIAL - ILUMINAÇÃO LED, HASTE: FLEXÍVEL	MODELO MOVEIS / PROC. NACIONAL / MODELO / MMH - 130	11	R\$ 294,00	duzentos e noventa e quatro reais	R\$ 3.234,00	três mil, duzentos e trinta e quatro reais
34	Und	MESA DE EXAMES - MESA FIXA UTILIZADA PARA EXAMES/TRATAMENTO DE PACIENTES. ESTRUTURA MATERIAL DE CONFEÇÃO: COM ARMÁRIO MADEIRA OU MDF.	MODELO MOVEIS / PROC. NACIONAL / MODELO / MMH - 118	16	R\$ 1.860,00	mil oitocentos e sessenta reais	R\$ 29.760,00	vinte e nove mil, setecentos e sessenta reais
36	Und	MESA DE MAYO - MESA AUXILIAR MÓVEL, TIPO MAYO, PARA USO EM PROCEDIMENTOS DE ANESTESIA E/OU CIRÚRGICOS EM GERAL. MATERIAL DE CONFEÇÃO: AÇO INOXIDÁVEL.	MODELO MOVEIS / PROC. NACIONAL / MODELO / MMH - 159	10	R\$ 360,00	trezentos e sessenta reais	R\$ 3.600,00	três mil e seiscentos reais
37	Und	MESA GINECOLÓGICA - MESA PARA EXAME GINECOLÓGICO, CONSTITUÍDA POR BASE, LEITO, GAVETA DE ESCOAMENTO E PAR DE PORTA COXA. ESTRUTURA SEM ARMÁRIO, MATERIAL DE CONFEÇÃO AÇO OU FERRO PINTADO.	MODELO MOVEIS / PROC. NACIONAL / MODELO / MMH - 164	5	R\$ 834,00	oitocentos e trinta e quatro reais	R\$ 4.170,00	quatro mil, cento e setenta reais
VALOR TOTAL							R\$ 45.998,00	
							quarenta e cinco mil, novecentos e noventa e oito reais	
VALOR GLOBAL DA PROPOSTA:				R\$ 45.998,00		quarenta e cinco mil, novecentos e noventa e oito reais		

A Empresa E. DANTAS BRANDÃO LTDA - DISTRIMÓVEIS E EQUIPAMENTOS, CNPJ sob nº 14.222.220/0001-74, Inscrição Estadual sob nº 19.493.705 - 4, localizada na Av. São Francisco nº 1800 - Bairro: Tancredo Neves, Teresina - Piauí. Declara, sob as penas da lei, que esta ciente e de acordo com todos os termos e regras exigidas pela Administração Pública referidas neste Edital e seus respectivos Anexos.

A Empresa E. DANTAS BRANDÃO LTDA - DISTRIMÓVEIS E EQUIPAMENTOS, CNPJ sob nº 14.222.220/0001-74, Inscrição Estadual sob nº 19.493.705 - 4, localizada na Av. São Francisco nº 1800 - Bairro: Tancredo Neves, Teresina - Piauí. Declara, sob as penas da lei, que nos preços contidos na proposta já estão incluídos todos os custos e despesas, tais como e sem se limitar a: custos diretos e indiretos, transporte (frete), impostos, tributos incidentes, taxa de administração, materiais, serviços, encargos sociais, trabalhistas, seguros, lucro e outros necessários ao cumprimento integral do objeto deste Edital e seus Anexos.

A Empresa E. DANTAS BRANDÃO LTDA - DISTRIMÓVEIS E EQUIPAMENTOS, CNPJ sob nº 14.222.220/0001-74, Inscrição Estadual sob nº 19.493.705 - 4, localizada na Av. São Francisco nº 1800 - Bairro: Tancredo Neves, Teresina - Piauí. Declara, sob as penas da lei, que cumprirá plenamente a todos os prazos de entrega e que a nossa capacidade de fornecimento será de acordo com a necessidade do órgão em acordo com o Edital e seus Anexos.

A Empresa E. DANTAS BRANDÃO LTDA - DISTRIMÓVEIS E EQUIPAMENTOS, CNPJ sob nº 14.222.220/0001-74, Inscrição Estadual sob nº 19.493.705 - 4, localizada na Av. São Francisco nº 1800 - Bairro: Tancredo Neves, Teresina - Piauí. Declara sob as penas da lei que todos os produtos são novos e nunca foram usados e com garantia de 12 (doze) meses contra qualquer defeito de fabricação ou de que possa resultar danos a terceiros, bem com a quem deles faça uso sob pena de constatada alguma imperfeição, ter os produtos devolvidos e/ou os serviços rejeitados, com imputação das penalidades de Lei à licitante e a quem for considerado responsável.

A Empresa E. DANTAS BRANDÃO LTDA - DISTRIMÓVEIS E EQUIPAMENTOS, CNPJ sob nº 14.222.220/0001-74, Inscrição Estadual sob nº 19.493.705 - 4, localizada na Av. São Francisco nº 1800 - Bairro: Tancredo Neves, Teresina - Piauí. Declara, sob as penas da lei, que não há sócios, gerentes ou diretores da licitante que sejam cônjuge, companheiro ou parente em linha direta, colateral ou por afinidade, até o terceiro grau de servidores ocupantes de cargos de direção, chefia ou assessoramento dos diversos órgãos do Estado do Piauí.

A Empresa E. DANTAS BRANDÃO LTDA - DISTRIMÓVEIS E EQUIPAMENTOS, CNPJ sob nº 14.222.220/0001-74, Inscrição Estadual sob nº 19.493.705 - 4, localizada na Av. São Francisco nº 1800 - Bairro: Tancredo Neves, Teresina - Piauí. Declara, sob as penas da lei, que o responsável pela assinatura do contrato será nosso Administrador Sr. EMANUEL DANTAS BRANDÃO, RG sob nº 2.096.288 SSP-PI, CPF sob nº 011.715.873 - 92, Estado Civil: Casado, Brasileiro e Residente na Rua Ari Barroso, 1341, Bairro: Monte Castelo - Teresina/PI.

A Empresa E. DANTAS BRANDÃO LTDA - DISTRIMÓVEIS E EQUIPAMENTOS, CNPJ sob nº 14.222.220/0001-74, Inscrição Estadual sob nº 19.493.705 - 4, Declara, sob as penas da lei, que nossa empresa está localizada na Av. São Francisco nº 1800 - Bairro: Tancredo Neves, Teresina - Piauí, Próximo ao Conjunto Residencial Tancredo Neves e que a empresa dispõe de escritório próprio, dotado de instalações, recursos humanos e mobiliários pertinentes as suas atividades. Telefone para contacto: (86) 3235-7471.

A Empresa E. DANTAS BRANDÃO LTDA - DISTRIMÓVEIS E EQUIPAMENTOS, CNPJ sob nº 14.222.220/0001-74, Inscrição Estadual sob nº 19.493.705 - 4, localizada na Av. São Francisco nº 1800 - Bairro: Tancredo Neves, Teresina - Piauí. Declara, sob as penas da lei, que os bens objeto desta licitação estarão em pleno atendimento as Normas da ABTN e demais legislação pertinente ao objeto licitado.

VALIDADE DA PROPOSTA: 60 (sessenta) dias, CONFORME EDITAL.
CONDIÇÕES DE PAGAMENTO: 30 (trinta) dias, CONFORME EDITAL.
PRAZO DE ENTREGA: 30 (trinta) dias, CONFORME EDITAL.
PRAZO DE GARANTIA ou VALIDADE: 12 (doze) meses, CONFORME EDITAL.
BANCO DO BRASIL: AG: 3219 - 0 C/C: 8256 - 2

UBS.: TODOS OS PRODUTOS SAO DE PROCEDENCIA NACIONAL E ESTAO INCLUSOS SOBRE OS PREÇOS PROPOSTOS OS FRETES, SEGUROS, EMBALAGENS, TAXAS E IMPOSTOS.

EMANUEL DANTAS: Assinado de forma digital por
EMANUEL DANTAS
BRANDAO:0117158 BRANDAO:0117158/392
7392 Data: 2024.12.11 13:18:27
+02'00'

Emanuel Dantas Brandão
RG sob nº 2.096.288 SSP - PI / CPF sob nº 011.715.873 - 92
Administrador da E. Dantas Brandão Ltda.

φ

1000.008.036



Chave de Acesso	Número NF-e	Versão
22-2409-14.222.220/0001-74-55-001-000.003.971-100.003.972-7	3971	4.00

Dados da NF-e

Modelo	Série	Número	Data de Emissão	Data/Hora de Saída ou da Entrada	Valor Total da Nota Fiscal
55	1	3971	09/09/2024 15:05:19-03:00	09/09/2024 15:05:19-03:00	4.128,00

Emitente

CNPJ	Nome / Razão Social	Inscrição Estadual	UF
14.222.220/0001-74	E DANTAS BRANDAO LTDA	194937054	PI

Destinatário

CNPJ	Nome / Razão Social	Inscrição Estadual	UF
01.865.085/0001-33	MUNI.DE SAO RAIMUNDO NONATO-SEC.DE SAUDE		PI
Destino da operação	Consumidor final	Presença do Comprador	
1 - Operação Interna	1 - Consumidor final	1 - Operação presencial	

Emissão

Processo	Versão do Processo	Tipo de Emissão	Finalidade
0 - com aplicativo do Contribuinte	11.16/5033	1 - Normal	1 - Normal
Natureza da Operação	Tipo da Operação	Forma de Pagamento	Digest Value da NF-e
VENDA DE PRODUCAO DO ESTABELECIMENTO	1 - Saída		if09xf1rlcgvfuAqGJc5EE6gJAM=

Situação Atual: AUTORIZADA (Ambiente de autorização: produção)

Eventos da NF-e	Protocolo	Data Autorização	Data Inclusão AN
Autorização de Uso	222240010120674	09/09/2024 às 15:05:34-03:00	09/09/2024 às 15:09:01
MDF-e Autorizado (Órgão Autor: PI)	891247607370044	10/09/2024 às 10:08:31-03:00	10/09/2024 às 10:08:31

Dados do Emitente

Nome / Razão Social	Nome Fantasia
E DANTAS BRANDAO LTDA	DISTRIMOVEIS
CNPJ	Endereço
14.222.220/0001-74	AV SAO FRANCISCO, 1800
Bairro / Distrito	CEP
TANCREDO NEVES	64076-038
Município	Telefone
2211001 - TERESINA	(86)3235-7471
UF	País
PI	1058 - BRASIL
Inscrição Estadual	Inscrição Estadual do Substituto Tributário

194937054	
Inscrição Municipal	Município da Ocorrência do Fato Gerador do ICMS
	2211001
CNAE Fiscal	Código de Regime Tributário
	1 - Simples Nacional

GCL
FLS. 623

Dados do Destinatário

Nome / Razão Social		
MUNI.DE SAO RAIMUNDO NONATO-SEC.DE SAUDE		
CNPJ	Endereço	
01.865.085/0001-33	PC GASPARINO FERREIRA S/N, 00	
Bairro / Distrito	CEP	
ALDEIA	64770-000	
Município	Telefone	
2210607 - SAO RAIMUNDO NONATO	(89)3582-1806	
UF	País	
PI	1058 - BRASIL	
Indicador IE	Inscrição Estadual	Inscrição SUFRAMA
09 - Não Contribuinte, que pode ou não possuir Inscrição Estadual no Cadastro de Contribuintes do ICMS		
IM	E-mail	
	saudesoraaimundo@hotmail.com	

Dados dos Produtos e Serviços

Num.	Descrição	Qtd.	Unidade Comercial	Valor(R\$)
1	DIVA ESM.CAB.MOVEL ESTOF.PRETO 1.90X60X70	6,0000	UN	3.744,00

Código do Produto	Código NCM	Código CEST
00081	94029090	
Indicador de Escala Relevante	CNPJ do Fabricante da Mercadoria	Código de Benefício Fiscal na UF
Código EX da TIPI	CFOP	Outras Despesas Acessórias
	5101	
Valor do Desconto	Valor Total do Frete	Valor do Seguro

Indicador de Composição do Valor Total da NF-e		
1 - O valor do item (vProd) compõe o valor total da NF-e (vProd)		
Código EAN Comercial	Unidade Comercial	Quantidade Comercial
SEM GTIN	UN	6,0000
Código EAN Tributável	Unidade Tributável	Quantidade Tributável
SEM GTIN	UN	6,0000
Valor unitário de comercialização	Valor unitário de tributação	
624,0000000000	624,0000000000	
Número do pedido de compra	Item do pedido de compra	Valor Aproximado dos Tributos
		900,81

Número da FCI

FLS. 654

ICMS Normal e ST

Origem da Mercadoria

0 - Nacional

Código de Situação da Operação - Simples Nacional

102 - Tributada pelo Simples Nacional sem permissão de crédito

Imposto Sobre Produtos Industrializados

Classe de Enquadramento

Código de Enquadramento

Código do Selo

999

CNPJ do Produtor

Qtd. Selo

CST

50 - Saída tributada

Qtd Total Unidade Padrão

Valor por Unidade

Valor IPI

6,0000

0,0000

0,00

Base de Cálculo

Alíquota

PIS

CST

01 - Operação Tributável (base de cálculo = valor da operação alíquota normal (cumulativo/não cumulativo))

Base de Cálculo

Alíquota

Valor

2.957,76

0,6500

19,23

COFINS

CST

01 - Operação Tributável (base de cálculo = valor da operação alíquota normal (cumulativo/não cumulativo))

Base de Cálculo

Alíquota

Valor

2.957,76

3,0000

88,73

Informações adicionais do produto

Descrição

Ref: MMH-112

2

BRACADEIRA INJECAO ALT.REG.ESMALTADA C INOX

2,0000

UN

384,00

Código do Produto

Código NCM

Código CEST

00028

90183929

Indicador de Escala Relevante

CNPJ do Fabricante da Mercadoria

Código de Benefício Fiscal na UF

Código EX da TIPI

CFOP

Outras Despesas Acessórias

5101

Valor do Desconto

Valor Total do Frete

Valor do Seguro

Indicador de Composição do Valor Total da NF-e

1 - O valor do item (vProd) compõe o valor total da NF-e (vProd)

Código EAN Comercial

Unidade Comercial

Quantidade Comercial

SEM GTIN	UN	2,0000
Código EAN Tributável	Unidade Tributável	Quantidade Tributável
SEM GTIN	UN	2,0000
Valor unitário de comercialização	Valor unitário de tributação	
192,0000000000	192,0000000000	
Número do pedido de compra	Item do pedido de compra	Valor Aproximado dos Tributos
		81,41
Número da FCI		

CCL
FLS. 655

ICMS Normal e ST

Origem da Mercadoria	Código de Situação da Operação - Simples Nacional
0 - Nacional	102 - Tributada pelo Simples Nacional sem permissão de crédito

Imposto Sobre Produtos Industrializados

Classe de Enquadramento	Código de Enquadramento	Código do Selo
	999	
CNPJ do Produtor	Qtd. Selo	CST
		53-Saída não-tributada
Qtd Total Unidade Padrão	Valor por Unidade	Valor IPI
Base de Cálculo	Alíquota	

PIS

CST		
01 - Operação Tributável (base de cálculo = valor da operação alíquota normal (cumulativo/não cumulativo))		
Base de Cálculo	Alíquota	Valor
303,36	0,6500	1,97

COFINS

CST		
01 - Operação Tributável (base de cálculo = valor da operação alíquota normal (cumulativo/não cumulativo))		
Base de Cálculo	Alíquota	Valor
303,36	3,0000	9,10

Informações adicionais do produto

Descrição
Ref: MMH-29

Totais

ICMS

Base de Cálculo ICMS	Valor do ICMS	Valor do ICMS Desonerado	Valor Total do FCP
0,00	0,00	0,00	0,00

Valor Total ICMS FCP	Valor Total ICMS Interestadual UF Destino	Valor Total ICMS Interestadual UF Rem.	Base de Cálculo ICMS ST
			0,00
Valor ICMS Substituição	Valor Total do FCP retido por ST	Valor Total do FCP retido anteriormente por ST	
0,00	0,00	0,00	
Valor total da quantidade tributada do ICMS monofásico próprio	Valor total do ICMS monofásico próprio		
Valor total da quantidade tributada do ICMS monofásico sujeito a retenção	Valor total do ICMS monofásico sujeito a retenção		
Valor total da quantidade tributada do ICMS monofásico retido anteriormente	Valor total do ICMS monofásico retido anteriormente		
Valor Total dos Produtos	Valor do Frete	Valor do Seguro	Valor Total dos Descontos
4.128,00	0,00	0,00	0,00
Valor Total do II	Valor Total do IPI	Valor Total do IPI Devolvido	Valor do PIS
0,00	0,00	0,00	21,20
Valor da COFINS	Outras Despesas Acessórias	Valor Total da NFe	Valor Aproximado dos Tributos
97,83	0,00	4.128,00	982,22

CCL
FLS. 656

Dados do Transporte

Modalidade do Frete
0 - Contratação do Frete por Conta do Remetente

Volumes

Volume 1		
Quantidade	Espécie	Marca dos Volumes
Numeração	Peso Líquido	Peso Bruto
	140,000	140,000

Formas de Pagamento

Ind. Forma de Pagamento	Meio de Pagamento	Descrição do Meio de Pagamento
	14 - Duplicata Mercantil	
Valor do Pagamento	Data do Pagamento	CNPJ transaccional do pagamento
4.128,00		
UF onde o pagamento foi processado	Valor do Pagamento	Data do Pagamento
PI	4.128,00	
Tipo de Integração Pagamento	CNPJ da Credenciadora	Bandeira da operadora
Número de autorização	CNPJ do beneficiário de pagamento	Identificador do terminal de pagamento
Troco		

Informações Adicionais

CCL
FLS. 657

XSLT: v4.0.6k

Formato de Impressão DANFE

1 - DANFE normal, retrato

Informações Complementares de Interesse do Contribuinte

Descrição

Fecop: 0.00;DOCUMENTO EMITIDO POR ME OU EPP OPTANTE PELO SIMPLES NACIONAL;DEPOSITO EM CONTA;AG - 3219-0;C/C - 8256-2;BANCO DO BRASIL / E DANTAS BRANDAO LTDA;Vend. : ERLANDERSON;N.Fantasia : SMSSRN;Cod. Cli: 02001313;Val. Aprox Tributos 982,22 (23,79%) Fonte: IBPT;;IMPORTANTE:So assine os canhotos apos conferir mercadoria.;Qualquer divergencia devera ser notificada no comprovante de;entrega e no verso da Nota Fiscal.;Nao aceitamos reclamacoes posteriores.;

Dados de Nota Fiscal Avulsa

CNPJ	
<input type="text"/>	
Repartição Fiscal do Emitente	Matrícula do Funcionário
<input type="text"/>	<input type="text"/>
Nome do Funcionário	Fone / Fax
<input type="text"/>	<input type="text"/>
UF	Número do Documento Arrecadação
<input type="text"/>	<input type="text"/>
Valor Total do Documento Arrecadação	Data de Emissão do Documento Arrecadação
<input type="text"/>	<input type="text"/>
Data do Pagamento do Documento Arrecadação	
<input type="text"/>	

9

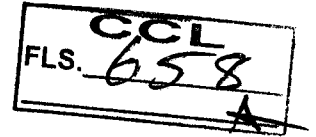

PREGÃO ELETRÔNICO Nº.056/2024.
(DOCUMENTOS COMPOSIÇÃO DE CUSTOS).

EMPRESA: VIA NACIOANL DISTRIBUIDORA LTDA.
EM 11.12.2024.

Recebemos de CASA MEDICA INDUSTRIA E COMERCIO EIRELI os produtos e/ou serviços constantes da Nota Fiscal Eletrônica indicada ao lado
 Emissão: 01/03/2024 Dest/Reme: VIA NACIONAL DISTRIBUIDORA LTDA Valor Total: 19.800,00

CCL
FLS. 659

NF-e
Nº 000.001.830
Série 001

DATA DO RECEBIMENTO IDENTIFICAÇÃO E ASSINATURA DO RECEBEDOR

CASA MEDICA INDUSTRIA E COMERCIO EIRELI

RUA 102-A QD 109 LT 009E, 427, - Bairro Itapoa - APARECIDA DE GOIANIA - GO - CEP: 74940-220
 Fone: (62)3537-1765

DANFE
 Documento Auxiliar da Nota Fiscal Eletrônica

0 - ENTRADA **1**
 1 - SAÍDA
Nº 000.001.830
Série 001
Folha 1/1

CHAVE DE ACESSO
5224 0329 8925 1700 0114 5500 1000 0018 3010 0001 8401

Consulta de autenticidade no portal nacional da NF-e
www.nfe.fazenda.gov.br/portal ou no site da Sefaz autorizadora

NATUREZA DA OPERAÇÃO
VENDA PRODUCAO FORA DO ESTADO

PROTOKOLO DE AUTORIZAÇÃO DE USO
152247286391102 01/03/2024 10:28:31

INSCRIÇÃO ESTADUAL 107201267 INSCRIÇÃO ESTADUAL DO SUBSTITUTO TRIBUTÁRIO CNPJ / CPF 29.892.517/0001-14

DESTINATÁRIO / REMETENTE

NOME / RAZÃO SOCIAL VIA NACIONAL DISTRIBUIDORA LTDA CNPJ / CPF 39.822.881/0001-61 DATA DA EMISSÃO 01/03/2024

ENDEREÇO PRSIDENTE CASTELO BRANCO QD M LT 18, 1266 BAIRRO / DISTRITO SETOR BRASIL CEP 77824-360 DATA DA SAÍDA

MUNICÍPIO ARAGUAINA UF TO TELEFONE / FAX (63)98444-0670 INSCRIÇÃO ESTADUAL 295078847 HORA DA SAÍDA

CÁLCULO DO IMPOSTO

BASE DE CÁLCULO DO ICMS	0,00	VALOR DO ICMS	0,00	BASE DE CÁLCULO DO ICMS SUBST	0,00	VALOR DO ICMS SUBST.	0,00	VALOR TOTAL DOS PRODUTOS	19.800,00
VALOR DO FRETE	0,00	VALOR DO SEGURO	0,00	DESCONTO	0,00	OUTRAS DESPESAS ACESSÓRIAS	0,00	VALOR DO IPI	0,00
								VALOR TOTAL DA NOTA	19.800,00

TRANSPORTADOR / VOLUMES TRANSPORTADOS

NOME / RAZÃO SOCIAL FRETE POR CONTA 1 - DESTINATARIO CÓDIGO ANTT PLACA DO VEÍCULO UF CNPJ / CPF

ENDEREÇO MUNICÍPIO UF INSCRIÇÃO ESTADUAL

QUANTIDADE 24 ESPÉCIE MARCA NUMERAÇÃO PESO BRUTO PESO LÍQUIDO

DADOS DOS PRODUTOS / SERVIÇOS

CÓDIGO PRODUTO	DESCRIÇÃO DO PRODUTO / SERVIÇO	NCM/SH	OSN / CS	CFOP	UNID	QTDE	VALOR UNITÁRIO	VALOR DESCONTO	VALOR TOTAL	BASE DE CÁLC. ICMS	VALOR ICMS	VALOR IPI	ALIQ % ICMS	ALIQ % IPI
46	SUPORTE HAMPER EM INOX	94032000	0101	6101	UND	3,00	180,00	0,00	540,00	0,00	0,00	0,00	0,00	0,00
394	MESA DE EXAME CLINICO (DIVA) PINTADO LEITO ESTOFADO COM CABINETE EM MDF	94029090	0101	6101	UND	1,00	1.600,00	0,00	1.600,00	0,00	0,00	0,00	0,00	0,00
862	BIOMBO TRIPLO INOX	94032000	0101	6101	UND	1,00	420,00	0,00	420,00	0,00	0,00	0,00	0,00	0,00
17	CARRÃO MACA INOX	94032000	0101	6101	UND	2,00	1.500,00	0,00	3.000,00	0,00	0,00	0,00	0,00	0,00
594	MESA AUXILIAR INOX	94032000	0101	6101	UND	1,00	220,00	0,00	220,00	0,00	0,00	0,00	0,00	0,00
906	BANQUETA GIRATORIA INOX	94032000	0101	6101	UND	1,00	220,00	0,00	220,00	0,00	0,00	0,00	0,00	0,00
36	MESA GINECOLOGICA PINTADA ESTOFADA	94029090	0101	6101	UND	4,00	800,00	0,00	3.200,00	0,00	0,00	0,00	0,00	0,00
14	CARRO DE EMERGENCIA PINTADO TAMPO INOX	94029090	0101	6101	UND	4,00	1.600,00	0,00	6.400,00	0,00	0,00	0,00	0,00	0,00
	ARMARIO VITRINE 01 PORTA PINTADO	94029090	0101	6101	UND	5,00	680,00	0,00	3.400,00	0,00	0,00	0,00	0,00	0,00
	SUPORTE DE SORO INOX	94032000	0101	6101	UND	5,00	160,00	0,00	800,00	0,00	0,00	0,00	0,00	0,00

DADOS ADICIONAIS

INFORMAÇÕES COMPLEMENTARES
 I-DOC. EMITIDO P/ME OU EPP OPTANTE P/SIMPLES NACIONAL
 II-NAO GERA DIREITO A CREDITO FISCAL DE IPI.

RESERVADO AO FISCO

PERMITE O APROVEITAMENTO DE CREDITO DE ICMS NO VALOR DE 633,60R\$ CORRESPONDENTE A ALIQUOTA DE: 3,20 NOS TERMOS DA ART. 23 DA LC 123.
 Trib aprox R\$: 1.090,98 Federal, 3.366,00 Estadual e 0,00 Municipal (Fonte: IBPT/empresometro.com.br Versao: 21.1.A).



VIA NACIONAL
DISTRIBUIDORA LTDA

VIA NACIONAL DISTRIBUIDORA LTDA

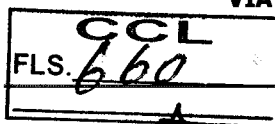

VIA NACIONAL DISTRIBUIDORA LTDA
CNPJ: 39.822.881/0001-61

(63) 98147-1412 vianacionaldistribuidoraltlda@gmail.com

Av. Presidente Castelo Branco Nº 1266 LT18, Setor Brasil

Araguaína - Tocantins - 77.824-360

PREFEITURA MUNICIPAL DE CAXIAS - MA
EDITAL DO PREGÃO ELETRÔNICO N.º 056/2024
PROCESSO ADMINISTRATIVO N.º 03209/2024

DO OBJETO

AQUISIÇÃO DE EQUIPAMENTOS E MATERIAIS PERMANENTES PARA ESTRUTURAÇÃO DOS PONTOS DE TELE SAÚDE NO ÂMBITO DO PROGRAMA “SUS DIGITAL”, DESTINADOS ÀS UNIDADES BÁSICAS DE SAÚDE DA REDE MUNICIPAL DE SAÚDE DE CAXIAS-MA, conforme condições, quantidades e exigências estabelecidas neste Edital e seus anexos.

VENDA DE PRODUTOS			
PLANILHA DE CUSTO/FORMAÇÃO DE PREÇOS			
IDENTIFICAÇÃO DE PRODUTOS			
PRODUTO	UNIDADE DE MEDIDA		VALOR DE VENDA
ITEM 14 - CARRO MACA SIMPLES	UND		R\$ 2.080,00
			VALOR
A	CUSTO DE COMPRA		R\$ 1.500,00
B	OUTROS CUSTOS		
C	DESPESAS DE VENDAS - FRETES E COMISSÕES	5,00%	R\$ 104,00
D	DESPESAS ADMINISTRATIVAS: ÁGUA, ENERGIA, ALUGUEL, TELEFONE	3,00%	R\$ 62,40
E	DESPESAS COM IMPOSTOS: SIMPLES NACIONAL INCLUSO NOTAS FISCAIS	4,00%	R\$ 83,20
F			
G	TOTAL DE DESPESAS		R\$ 1.749,60
CUSTOS INDIRETOS, TRIBUTOS E LUCRO			
A	TOTAL DE DESPESAS		R\$ 1.749,60
B	LUCRO GERAL DO CONTRATO -BDI		R\$ 330,40
C	MARGEM DE LUCRO (%)		18%

FRANCISCO NETO MARTINS
LIMA:95212760100
Assinado de forma digital por FRANCISCO NETO MARTINS LIMA:95212760100
Dados: 2024.12.11 11:48:04 -03'00'

ARAGUAÍNA / TO, aos 11/DEZEMBRO/2024

VIA NACIONAL DISTRIBUIDORA LTDA
CNPJ: 39.822.881/0001-61
FRANCISCO NETO MARTINS LIMA
CPF nº 952.127.601-00
RG: 1.583.190 SSP/TO
Proprietário

Francisco Neto Martins Lima
VIA NACIONAL DISTRIBUIDORA LTDA
CNPJ: 39.822.881/0001-61
FRANCISCO NETO MARTINS LIMA
CPF: 952.127.601-00
RG: 1.583.190 SSP-TO
RESPONSÁVEL LEGAL

39.822.881/0001-61
VIA NACIONAL DIST. LTDA
Av. Pres. Castelo Branco nº 1266 Lt 18
St. Brasil - CEP 77824-360 - Araguaína-TO



170M 014

Chave de Acesso	Número NF-e	Versão
52-2403-29.892.517/0001-14-55-001-000.001.830-100.001.840-1	1830	4.00

Dados da NFe

Natureza da operação	Tipo da operação	Chave de acesso
VENDA PRODUCAO FORA DO ESTADO	1 - Saída	52-2403-29892517000114-55-001-000001830-100001840-1

Modelo	Série	Número	Data/Hora da emissão
55	1	1830	01/03/2024 10:28:30-03:00

Emitente

CNPJ	IE	Nome/Razão Social
29.892.517/0001-14	107201267	CASA MEDICA INDUSTRIA E COMERCIO EIRELI

Município	UF
APARECIDA DE GOIANIA	GO

Destinatário

CNPJ	IE	Nome/Razão Social
** ***.881/0001-61	*****8847	VIA ***

Município	UF	País
ARAGUAINA	TO	BRASIL

Produtos

Descrição	Quantidade	Unid. Com.	Valor Unit.	Valor Prod.
1 S...	3,0000	UND	180,00	540,00
2 M...	1,0000	UND	1.600,00	1.600,00
3 B...	1,0000	UND	420,00	420,00
4 C...	2,0000	UND	1.500,00	3.000,00
5 M...	1,0000	UND	220,00	220,00
6 B...	1,0000	UND	220,00	220,00
7 M...	4,0000	UND	800,00	3.200,00
8 C...	4,0000	UND	1.600,00	6.400,00
9 A...	5,0000	UND	680,00	3.400,00
10 S...	5,0000	UND	160,00	800,00
			Valor total	19.800,00

Eventos e Serviços

Evento	Protocolo	Data autorização	Data Inclusão AN
Autorização de Uso	152247286391102	01/03/2024 às 10:28:31-03:00	01/03/2024 às 10:41:16

Digest Value

FzScII ECS3c7d05KHAJ+yOY4ZnU=

CCL
FLS. 662

9

DESPACHO:

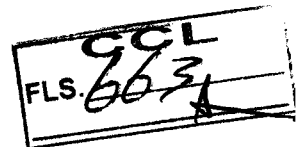

PROCESSO ADMINISTRATIVO Nº.03209/2024.

PREGÃO PRESENCIAL Nº.056/2024

OBJETO: AQUISIÇÃO DE EQUIPAMENTOS E MATERIAIS PERMANENTES PARA ATENDER AS NECESSIDADES DAS UNIDADES BÁSICAS DE SAÚDE: CALDEIRÕES, CAMPO DE BELÉM, CANGALHEIRO, CASTELO BRANCO, PERTENCENTE A REDE MUNICIPAL DE SAÚDE DE CAXIAS-MA.

AO

SR. ELI MARCOS SANTANA FARIAS
COORDENADOR ADMINISTRATIVO
SECRETARIA MUNICIPAL SAÚDE DE CAXIAS-MA.

Prezado Senhor,

Encaminhamos a Vossa Senhoria, os autos do Processo Administrativo nº. 03209/2024, que deu origem ao Pregão Eletrônico nº. 056/2024, para análise e parecer técnico na apresentação dos catálogos e folhetos se estão de acordo com o Termo de Referência e do Setor Solicitante da Secretaria Municipal de Saúde de Caxias-MA, referente ao item: **017 da licitante: 216 MATERIAL HOSPITALAR LTDA, CNPJ-Nº. 15.631.700/0001-51**, conforme segue.

Caxias – MA, 16 de dezembro de 2024



Francisco Vaz da Silva
Pregoeiro – CCL.



www.gaswide.com/

GASWIDE

[\(http://www.gaswide.com/\)](http://www.gaswide.com/)

Tercs 017

CILINDROS PARA GASES DO AR



GASWIDE

[\(http://www.gaswide.com/\)](http://www.gaswide.com/)

CILINDROS PARA GASES DO AR

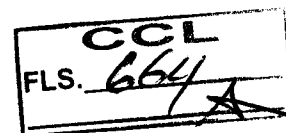

DISTRIBUIDOR

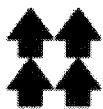

Luxfer

[\(http://www.luxfercylinders.com/\)](http://www.luxfercylinders.com/)

Gas Cylinders

DISTRIBUIDOR



Luxfer

[\(http://www.luxfercylinders.com/\)](http://www.luxfercylinders.com/)

Gas Cylinders



GASWIDE

[\(http://www.gaswide.com/\)](http://www.gaswide.com/)

CILINDROS PARA GASES DO AR

QUEM SOMOS (<http://www.gaswide.com/quem-somos.php>)

CILINDROS (<http://www.gaswide.com/cilindros.php>)

PARCEIROS (<http://www.gaswide.com/nossos-parceiros.php>)

COMPRE ONLINE (<http://www.cilindrosonline.com.br>)

CONTATO

[\(http://www.luxfercylinders.com/\)](http://www.luxfercylinders.com/)

DISTRIBUIDOR

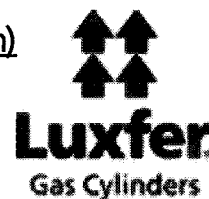

Q



GCL
FLS. 665
A

Linha Medicinal - Alumínio

**Linha Medicinal
Alumínio**

✓

9

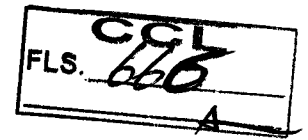

Linha Medicinal - Alumínio

Graças a sua altíssima confiabilidade e desempenho, os cilindros de alumínio medicinais **Luxfer** são utilizados nas maiores redes de hospitais, empresas de homecare e resgates do mundo, tendo alcançado a incrível marca de mais de 50 milhões de unidades vendidas.

Até 40% mais leves que cilindros similares em aço, os cilindros Luxfer são manufacturados das exclusivas **ligas de alumínio patenteadas L6X e L7X**, otimizadas para melhorar a durabilidade e a resistência sob altas cargas de pressão por longos períodos de trabalho.

Utilizados em mais de **50 países**, os cilindros medicinais Luxfer alcançaram ou ultrapassaram todos os requisitos das principais empresas produtoras de gases do mundo e autoridades regulatórias nacionais e internacionais.

MEDICINAL L6X

1.0L
modelo M6

1.7L
modelo M9

2.8L
modelo MD15

4.6L
modelo ME24

10.7L
modelo M60

15.7L
modelo M90

21.3L
modelo MM

29.5L
modelo M150

26.1L
modelo M200

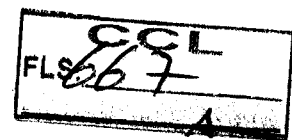

MEDICINAL L7X

4.5L
modelo ME36

MEDICINAL L7X

4.5L
modelo ME36

MEDICINAL L6X

1.0L
MODELO M6

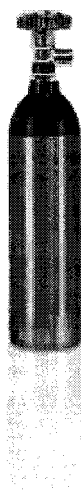

Capacidade hidráulica: 1.0L

Pressão de serviço: 153bar

Altura: 299mm

Diâmetro: 81.4mm

Rosca de entrada: 3/4" - 16UNF-2B

Peso: 1.0kg

Norma: DOT-3AL / TC-3ALM

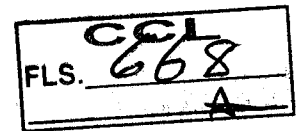

1.7L

MODELO M9

2.8L

MODELO MD15

4.6L

MODELO ME24

10.7L

MODELO M60

15.7L

MODELO M90

21.3L

MODELO MM

29.5L

MODELO M150

26.7L

MODELO M200

MEDICINAL L7X

4.5L

MODELO ME36

LINHA MEDICINAL AÇO

SAIBA MAIS (<http://www.gaswide.com/cilindros-linha-medicinal-aco.php>)

CONHEÇA NOSSAS OUTRAS LINHAS

CONHEÇA NOSSAS OUTRAS LINHAS

CCL
FLS. 669
A



Linha Industrial
SAIBA MAIS

(<http://www.gaswide.com/cilindros-linha->

[industrial.php](http://www.gaswide.com/cilindros-linha-industrial.php))



Linha Ar Respirável
SAIBA MAIS

(<http://www.gaswide.com/cilindros-linha-ar->

[respiravel.php](http://www.gaswide.com/cilindros-linha-ar-respiravel.php))

9

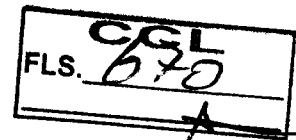

<http://www.gaswide.com/cilindros-linha->

Linha Calibração
SAIBA MAIS

[calibracao.php](http://www.gaswide.com/calibracao.php)

Fale agora com a nossa
EQUIPE COMERCIAL
comercial@gaswide.com
Fale agora com a nossa
EQUIPE COMERCIAL

comercial@gaswide.com

Fale agora com a nossa
EQUIPE COMERCIAL
comercial@gaswide.com

9



(21) **2260.8724**

(21) **2270.3549**

(21) **2260 8724** (21) **2270 3549**

Rua Felizardo Fortes, 400 - Ramos
Rio de Janeiro - RJ

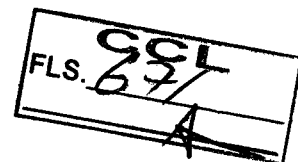

Rua Felizardo Fortes, 400 - Ramos
Rio de Janeiro - RJ

Rua Felizardo Fortes, 400 - Ramos, Rio de Janeiro - RJ

Horário de funcionamento:
Segunda a sexta, de 8:30hs às 17:30hs

Empresa

Nome

Email

Telefone com DDD

Envie sua dúvida ou solicite uma cotação por aqui.

ENVIAR MENSAGEM

Horário de funcionamento:
Segunda a sexta, de 8:30hs às 17:30hs

Horário de funcionamento: Segunda a sexta, de 8:30hs às 17:30hs



PAGUE TAMBÉM COM



CCL
FLS. 672
A

2

DESPACHO:

PROCESSO ADMINISTRATIVO Nº.03209/2024.

PREGÃO PRESENCIAL Nº.056/2024

OBJETO: AQUISIÇÃO DE EQUIPAMENTOS E MATERIAIS PERMANENTES PARA ATENDER AS NECESSIDADES DAS UNIDADES BÁSICAS DE SAÚDE: CALDEIRÕES, CAMPO DE BELÉM, CANGALHEIRO, CASTELO BRANCO, PERTENCENTE A REDE MUNICIPAL DE SAÚDE DE CAXIAS-MA.

AO

SR. ELI MARCOS SANTANA FARIAS
COORDENADOR ADMINISTRATIVO
SECRETARIA MUNICIPAL SAÚDE DE CAXIAS-MA.

Prezado Senhor,

Encaminhamos a Vossa Senhoria, os autos do Processo Administrativo nº. 03209/2024, que deu origem ao Pregão Eletrônico nº. 056/2024, para análise e parecer técnico na apresentação dos catálogos e folhetos se estão de acordo com o Termo de Referência e do Setor Solicitante da Secretaria Municipal de Saúde de Caxias-MA, referente ao item: **033 da licitante: ANGULAR DISTRIBUIDORA LTDA, CNPJ-Nº. 57.269.420/0001-95**, conforme segue.

Caxias – MA, 16 de dezembro de 2024

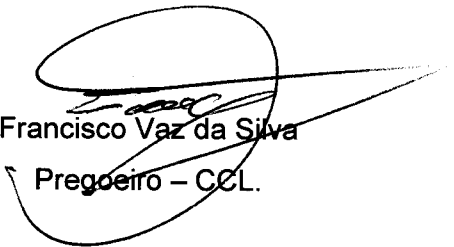
Francisco Vaz da Silva
Pregoeiro – CCL.

Martelo Neurológico de Preto MD

ITEM: 033

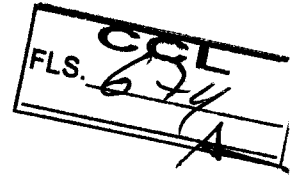

Características gerais

O Martelo Neurológico Buck foi desenvolvido para avaliação do reflexo neurológico (reflexo profundo) e a sensibilidade do paciente. A cabeça do martelo de reflexo tem dois lados com borracha, um lado grande e outro pequeno, para avaliação do reflexo mais profundo, onde ativa o sistema neurológico. Para as avaliações de sensibilidade, o martelo acompanha uma agulha e um pincel com cerdas de nylon para facilitar na avaliação.

Características e Benefícios do Produto:

- Indicado para avaliação de reflexos e sensibilidade;
- Martelo em aço inoxidável;
- Cabeça com dois lados, cada lado de um tamanho;

- Material: Aço inoxidável AISI 420;
- Borracha na cor preta. Dimensões:
- Martelo: 18cm;
- Cabeça: 6cm;
- Agulha: 4cm;
- Pincel: 4cm. ANVISA: 80070210050.



1

DESPACHO:

PROCESSO ADMINISTRATIVO Nº.03209/2024.

PREGÃO PRESENCIAL Nº.056/2024

OBJETO: AQUISIÇÃO DE EQUIPAMENTOS E MATERIAIS PERMANENTES PARA ATENDER AS NECESSIDADES DAS UNIDADES BÁSICAS DE SAÚDE: CALDEIRÕES, CAMPO DE BELÉM, CANGALHEIRO, CASTELO BRANCO, PERTENCENTE A REDE MUNICIPAL DE SAÚDE DE CAXIAS-MA.

AO

SR. ELI MARCOS SANTANA FARIAS
COORDENADOR ADMINISTRATIVO
SECRETARIA MUNICIPAL SAÚDE DE CAXIAS-MA.

Prezado Senhor,

Encaminhamos a Vossa Senhoria, os autos do Processo Administrativo nº. 03209/2024, que deu origem ao Pregão Eletrônico nº. 056/2024, para análise e parecer técnico na apresentação dos catálogos e folhetos se estão de acordo com o Termo de Referência e do Setor Solicitante da Secretaria Municipal de Saúde de Caxias-MA, referente ao item: **047, 048, 49 da licitante: B. D. R. COM. EQUIPAMENTOS LTDA, CNPJ-Nº. 52.496119/0001-09, conforme segue.**

COM.

Caxias – MA, 16 de dezembro de 2024

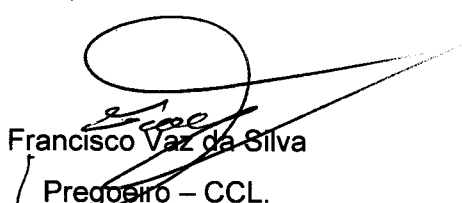
Francisco Vaz da Silva
Pregoeiro – CCL.

ITEM: 047, 048

LÍDER
Balanças
Tecnologia em pesagem

P150C/P180C/P200C/P300C Balança antropométrica – Descrição Técnica

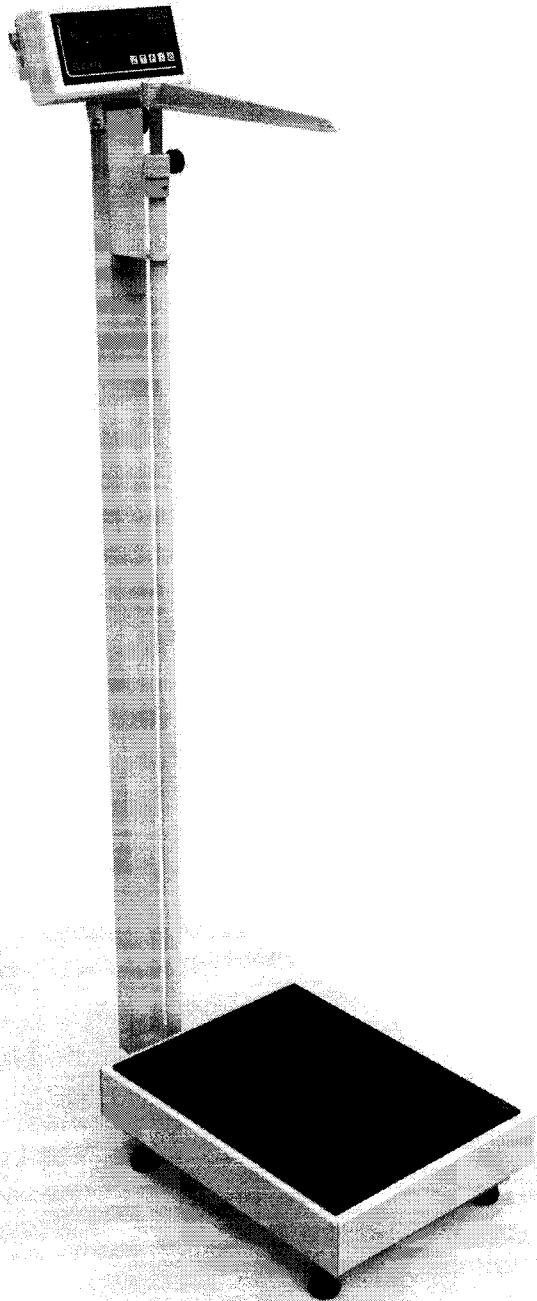
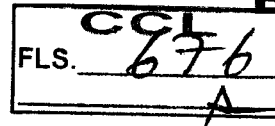

A Líder Balanças traz a linha P150C/P180C/P200C/P300C, a qual é composta de balança digital e antropômetro, um produto de alta tecnologia, excelente qualidade e confiabilidade, além de possuir grande facilidade de uso e precisão. Nosso produto foi criado obedecendo as mais rigorosas normas técnicas e está aliado a uma experiência no mercado de mais de seis décadas, dedicadas exclusivamente à medição de massa e aplicadas à satisfação das necessidades de nossos clientes.

As balanças P150C/P180C/P200C/P300C são compostas por um sistema eletrônico dedicado a operações de pesagem. A medição de altura é realizada através de régua antropométrica, indicada para uso em pessoas, sendo de fabricação totalmente nacional. Ela é ideal para ser utilizada em clínicas médicas, farmácias, drogarias, hospitais, academias, residências, etc.

É um equipamento construído com, célula de carga central, com 5 limitadores de proteção contra sobrecarga podendo chegar até 150% da capacidade sem danos ao sensor, o sistema conta com correção automática de temperatura, inibindo totalmente possíveis erros na medição. É um produto fabricado em aço carbono, equipada com pés de borracha ajustáveis ao solo, display de LED vermelho ou LCD de fácil leitura, 6 dígitos e 14,2mm estão presentes inúmeros recursos de software totalmente configuráveis.

Imagem meramente ilustrativa.

P150C/P180C/P200C/P300C balança antropométrica, para 150 a 300kg

Principais benefícios

- Facilidade de instalação e operação;
- Sistema de medida de peso central que minimiza o erro de canto e a variação de peso com a temperatura;
- Simplicidade, robustez e baixo custo de manutenção;
- Baixo consumo de energia;
- Assistência técnica em todo o Brasil;

Este produto foi desenvolvido sob um rigoroso critério de precisão, conforme Portaria 236/94 do INMETRO e foi projetado para acelerar o ritmo e desempenho de trabalhos com cuidados de animais em consultórios, clínicas e haras, com absoluta segurança e confiabilidade, podendo atender a todas as demandas e necessidades, possuindo ainda diversas funções automáticas, as quais agilizam ainda mais os processos, tornando as tarefas do dia a dia mais rápidas e precisas.

Especificações Gerais	
Classe de exatidão	Classe III, conforme portaria 236/94 do INMETRO.
Divisão mínima	50 a 100g
Capacidade	Modelo P150C 150kg; Modelo P180C 180kg; Modelo P200C 200kg; Modelo P300C 300kg;
Display	Tipo Led 6 dígitos, 7 segmentos mais ponto decimal. Dimensões do dígito 14,2mm x 9,8mm; Tipo LCD* (liquid cristal display) 6 dígitos, 7 segmentos mais ponto decimal. Dimensões do dígito 15mm x 7,0mm;
Indicador	Com acabamento em ABS ou aço inoxidável*, com as seguintes dimensões: A 95 x L 185 x P 47 (Versão em ABS) A 93 x L 182 x P 47 (Versão em aço inoxidável*) A = Altura, L = Largura e P = Profundidade.
Acabamento/Estrutura	Fabricada em aço carbono ou em aço inoxidável* 304 com piso em borracha antiderrapante, sistema de controle (terminal) em ABS ou aço inoxidável* 304, possuindo ainda a régua antropométrica com escala de 1,00m a 2,10m, conforme detalhes abaixo, podendo ainda ser personalizada conforme as necessidades dos clientes.
	Indicador Com acabamento em ABS ou aço inoxidável* 304, com as seguintes dimensões: A 95 x L 185 x P 47 (Versão em ABS) A 93 x L 182 x P 47 (Versão em aço inoxidável*) A = Altura, L = Largura e P = Profundidade.
	Teclado Membrana com 4 teclas de fácil digitação, resistência mecânica > 1.000.000 toques por tecla + tecla/botão liga-desliga.
	Coluna* Coluna com 1m* de comprimento.
	Base A 120 x L 300 x P 400 até A 120 x L 500 x P 600 (em aço carbono ou inoxidável* 304); A = Altura, L = Largura e P = Profundidade. Nota: Conforme a tabela de dimensões no final deste folder, sendo que outras medidas podem ser feitas de acordo com a solicitação e necessidades do cliente.
	Plataforma A plataforma de pesagem é feita em PP (polipropileno), porém, pode ser aço carbono* ou aço inoxidável* 304, todas com piso em borracha antiderrapante.
	Braço antropométrico Em PP (polipropileno).
	Régua antropométrica Em aço carbono ou alumínio*.
	Pintura Quando com partes em aço carbono, com pintura na cor branca sem textura ou pintura eletrostática na cor cinza* claro (texturizada). Demais cores ou personalizações no produto podem ser feitas sob consulta.
	Pés Péis com sistema de regulagem de altura, visando um perfeito nivelamento do produto.
Grau de Proteção	IP40 (NBR6146).
Alimentação	Alimentação universal (90 ~ 240Vca, 50/60Hz), consumo de 1,5W. Alimentação com bateria* (consumo de 7W, durante o carregamento), consultar a fabricação.
Bateria*	Bateria interna de 3,6V @ com autonomia de bateria de 50 horas.
Condições ambientais	Temperatura de operação -10° ~ 50°C Umidade relativa do ar 10% ~ 95% sem condensação
Peso total	30kg;
Altura total do conjunto	1300mm (1,30m), com o braço antropométrico recolhido.
Indicações	Zero, líquido, bateria* e valor medido.
Aprovação	Lacre de segurança emitido pelo INMETRO.

* Itens opcionais e fornecidos conforme as necessidades do cliente.

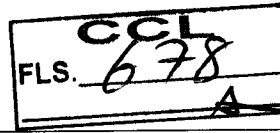

Características de Software e Funções

Manutenção de Zero	Auto Zero ao ligar
Sistema de pesagem	Possui o sistema de medida de peso central, o qual minimiza o erro de canto e variações de peso com a variação da temperatura.
Função mamãe bebê	Com esta função, o primeiro peso a subir na balança é zerado e o indicador de TARA fica ligado, assim que o segundo peso "entra" na pesagem o mesmo passa a ser exibido no display, sendo o processo reiniciado assim que o peso total é removido da balança.
Sobrepeso	Indicação de sobrecarga, quando o peso estiver acima da capacidade máxima calibrada mais nove divisões.
Subpeso	Indicação de subcarga, quando o peso estiver abaixo da capacidade máxima negativa calibrada, o display irá indicar subcarga.
Som do painel*	Função configurável*, que permite habilitar ou não o som emitido ao serem pressionadas as teclas do painel.
Tara	Possui as funções de Tara manual e automática.
Tipo de operação	Pesagem contínua ou Tara automática.

Itens Opcionais

Display	Tipo LED na montagem convencional, com possibilidade de montagem em LCD (sob consulta).
Indicador	Com possibilidade de montagem em aço inoxidável 304, com a possibilidade de montagem com outros tipos de aço inox (sob consulta), conforme as necessidades do cliente.
Base	Com possibilidade de montagem em aço inoxidável 304, com a possibilidade de montagem com outros tipos de aço inox (sob consulta), conforme as necessidades do cliente.
Régua antropométrica	Com possibilidade de montagem em alumínio.
Plataforma	Com possibilidade de montagem em aço carbono ou em aço inoxidável 304, com a possibilidade de montagem com outros tipos de aço inox (sob consulta), conforme as necessidades do cliente.
Coluna	Com tamanho disponível de 1,0m, devido a utilização da régua antropométrica o dimensional da coluna não pode ser inferior;
Som do painel	Esta função é opcional com a utilização do indicador LD1050, no LD2051 é padrão;
Bateria	O produto pode ser montado com bateria interna para alimentação.
Capacidades	150kg, 180kg, 200kg e 300kg;

Sistema de entrada e medição

Células	Sistema de trabalho Compressão Grau de proteção IP66 Nota: uma célula de carga;
Tipo	Resistiva, 1, 2 e 3mV/V e 35 a 2000 ohms.

Principais aplicações, carga da bateria e observações de uso

Pesagem	Pesagem e medição de pessoas em clínicas médicas, academias, farmácias, drogarias, hospitais, residências, etc.
Carga da bateria	Os modelos de balanças que estiverem equipados com bateria interna no indicador, requerem um tempo de carga para a bateria de 6:00h. Neste período, a balança pode ou não estar ligada (com display aceso ou realizando pesagens), porém, deve estar conectada a tomada da rede de energia elétrica, o que garantirá o carregamento da bateria neste período.
Observações de uso	Para que o produto funcione corretamente, verifique todos os detalhes contidos nestas informações técnicas. Não deve haver nada encostado na parte inferior da balança nem em sua superfície durante a pesagem. Mantenha-a sempre limpa, evitando lugares úmidos, calor excessivo e produtos químicos. Recomendamos também nunca utilizar abrasivos, produtos corrosivos ou qualquer tipo de solvente químico para a limpeza do conjunto, pois isto poderá danificar o seu produto. Para limpá-la use pano umedecido e sabão neutro. Em caso de dúvidas, sempre consulte a nossa equipe técnica para auxiliá-lo.
NOTA:	A régua antropométrica não é aferida pelo INMETRO. O INMETRO verifica e lacra o sistema de medição de peso.

O produto não pode ser utilizado em ambientes com atmosferas explosivas e/ou inflamáveis e também não deve ser instalado em outros ambientes que estejam fora de suas especificações nominais contidas neste folder ou manual do produto. Nunca deixe um peso sobre a plataforma da balança, quando a mesma não estiver sendo utilizada. O teclado foi desenhado e projetado para ser pressionado com os dedos, não devendo ser pressionado de outras formas, sendo que sua vida útil diminuirá drasticamente se for pressionado com objetos metálicos e/ou pontiagudos, desta forma, evite o mau uso de seu equipamento.

Dimensional e capacidades detalhado

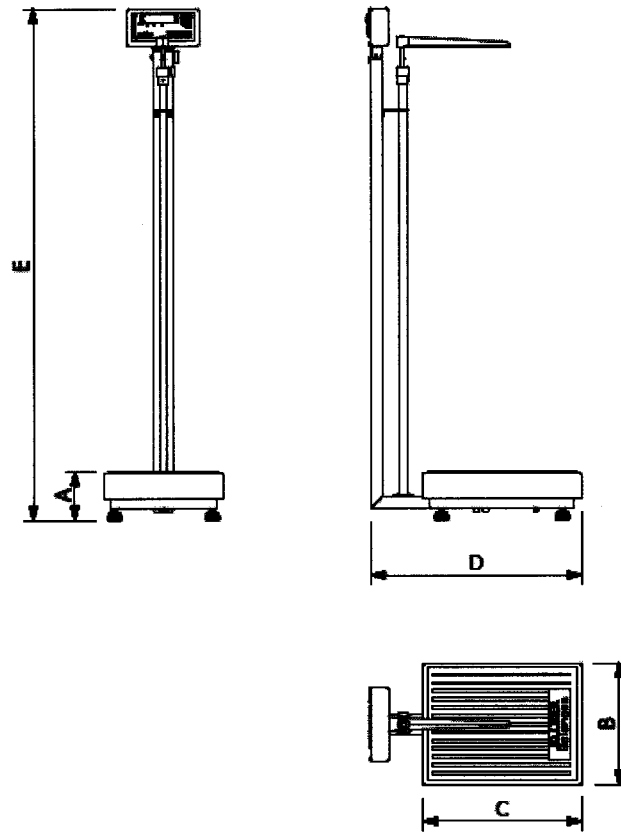

CCL
FLS. 679
A

Dimensões (cm)	Dimensões da plataforma					Capacidade e divisão mínimas				
	A (mm)	B (mm)	C (mm)	D (mm)	E (mm)	Peso (kg)	150kg (div 50g)	180kg (div 50g)	200kg (div 50g)	300kg (div 100g)
30 x 40	120	300	400	540	1300	16	X	X	X	X
34 x 40	120	340	400	540	1300	17	X	X	X	X
40 x 40	120	400	400	540	1300	19	X	X	X	X
40 x 50	120	400	500	640	1300	21	X	X	X	X
40 x 60	120	400	600	740	1300	23	X	X	X	X
44 x 60	120	440	600	740	1300	24	X	X	X	X
50 x 60	120	500	600	740	1300	25	X	X	X	X

Outras dimensões e capacidades sob consulta.

Obs: O presente catálogo não comporta todas as possibilidades e especificações disponíveis do produto, sendo que há outras possibilidades, especificações especiais, alterações de acessórios e personalização sob consulta.

Garantia

Garantia de 12 meses, conforme termo existente na proposta comercial.

Não rompa o lacre nem abra a sua balança. Você poderá pôr em risco o seu funcionamento e perder a garantia Líder Balanças, além de poder sofrer multa e interdição pelo órgão fiscalizador metrológico – IPEM / INMETRO;

Detalhes técnicos sobre o produto podem ser obtidos diretamente no site da Líder Balanças, em: <http://www.liderbalancas.com.br>, ou através do e-mail: lider@liderbalancas.com.br.

TBM-049



Imagem meramente ilustrativa.

Série P150M – P180M – P200M balanças portáteis, para 150kg, 180kg e 200kg.

9

A Líder Balanças traz as linhas P150M/P180M/P200M as quais são balanças portáteis digitais, como um produto de alta tecnologia, excelente qualidade e confiabilidade, além de possuir grande facilidade de uso e precisão. Nosso produto foi criado obedecendo as mais rigorosas normas técnicas e está aliado a uma experiência no mercado de mais de seis décadas, dedicadas exclusivamente à medição de massa e aplicadas à satisfação das necessidades de nossos clientes.

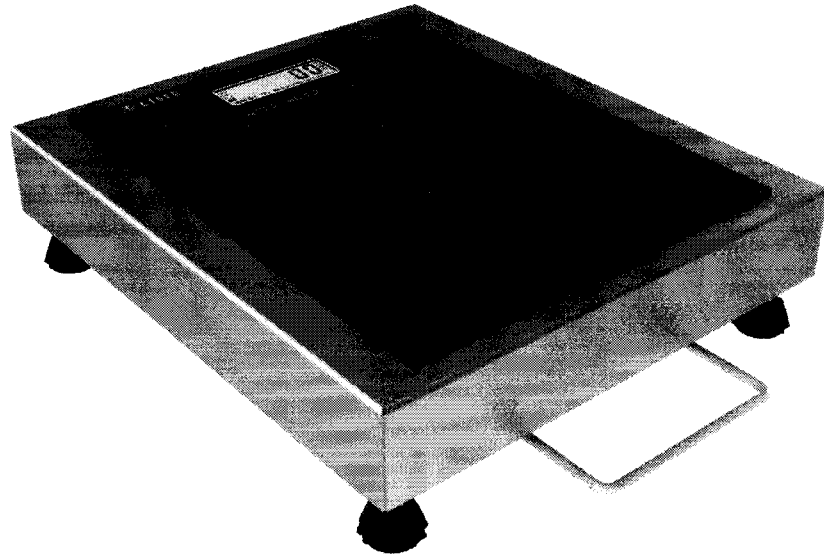
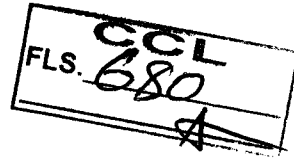
As balanças P150M/P180M/P200M são compostas por um sistema eletrônico dedicado a operações de pesagem de pessoas, e de fabricação nacional. Ela é ideal para ser utilizada em clínicas médicas, farmácias, drogarias, hospitais, academias, residências, etc. Possui bolsa para transporte do produto opcional.

Possui capacidades para 150, 180 e 200kg. É um equipamento construído com uma célula de carga central, com 5 limitadores de proteção contra sobrecarga podendo chegar até 150% da capacidade sem danos ao sensor, o sistema conta com correção automática de temperatura, inibindo totalmente possíveis erros na medição. É um produto fabricado em aço carbono ou aço inoxidável, equipada com pés de borrachas ajustáveis, possui tapete de borracha antiderrapante personalizado, alça de transporte, display de cristal líquido com 6 dígitos e altura de 15mm e alimentação interna por bateria de lítio com 3,6V.

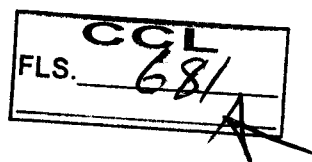

Principais benefícios

- Facilidade de instalação e operação;
- Comodidade para transporte e locomoção por ser leve e compacta;
- Simplicidade, robustez e baixo custo de manutenção;
- Baixo consumo de energia;
- Longa autonomia em bateria e recarga rápida;
- Assistência técnica em todo o Brasil;

Este produto foi desenvolvido sob um rigoroso critério de precisão, conforme Portaria 236/94 do INMETRO.

Especificações Gerais

Classe de exatidão	Classe III, conforme portaria 236/94 do INMETRO.
Divisão mínima	50 a 100g
Capacidade	Modelo P150M 150kg Modelo P180M 180kg Modelo P200M 200kg
Display	Display de cristal líquido, com 6 dígitos, 7 segmentos mais ponto decimal e dígitos com dimensões de 15mm x 7,0mm.
Acabamento/Estrutura	Estrutura fabricada em aço carbono e plataforma em aço carbono ou alumínio* com piso em borracha antiderrapante, possuindo ainda alça de transporte para o produto.
Grau de Proteção	IP40 (NBR6146)
Alimentação	Bateria recarregável de Lítio de 3,6V @2600mA/h. A tensão da fonte de alimentação e recarga é universal (90 a 240Vca e 50/60Hz).
Consumo	1W Condições de uso normal; 7W Condições de uso com carregamento da bateria;
Autonomia em bateria	130 horas em uso contínuo.
Condições ambientais	Temperatura de operação -10° ~ 50°C Umidade relativa do ar 10% ~ 95% sem condensação
Indicações	Peso, zero, líquido, fixo e bateria.
Bolsa para transporte	Bolsa para transporte do produto opcional.
Dimensões	A 83 x L 300 x P 350 (Sem contar com a alça de transporte). A = Altura, L = Largura e P = Profundidade. Veja as dimensões detalhadas do produto no final deste folder.
Regulagem de altura	Pés com sistema de regulagem de altura para um perfeito nivelamento do produto.
Aprovação	Lacre de segurança emitido pelo INMETRO.

Características de Software e Funções

Manutenção de Zero	Auto Zero ao ligar
Sistema de pesagem	Possui o sistema de medida de peso central, o qual minimiza o erro de canto e variações de peso com a variação da temperatura.
Função de autodesligar	Quando a balança estiver funcionando apenas com bateria e sem peso por 5 minutos, ela é auto desligada para economizar bateria, porém, quando a balança estiver na tomada, esta função fica desativada e a balança permanecerá ligada permanentemente (até a chave liga/desliga ser pressionada).
Função mamãe bebê	Com esta função, o primeiro peso a subir na balança é zerado e o indicador de TARA fica ligado, assim que o segundo peso "entra" na pesagem o mesmo passa a ser exibido no display, sendo o processo reiniciado assim que o peso total é removido da balança.
Sobrepeso	Indicação de sobrecarga, quando o peso estiver acima da capacidade máxima calibrada mais nove divisões.
Subpeso	Indicação de subcarga, quando o peso estiver abaixo da capacidade máxima negativa calibrada, o display irá indicar subcarga.
Tipo de operação	Pesagem contínua ou Tara automática.

Principais aplicações e observações de uso

Pesagem	Pesagem de pessoas em clínicas, academias, farmácias, drogarias, hospitais, residências, etc.
Observações de uso	Para que o produto funcione corretamente, verifique todos os detalhes contidos nestas informações técnicas. Não deve haver nada encostado na parte inferior da balança nem em sua superfície durante a pesagem. Mantenha-a sempre limpa, evitando lugares úmidos, calor excessivo e produtos químicos. Recomendamos também nunca utilizar abrasivos, produtos corrosivos ou qualquer tipo de solvente químico para a limpeza do conjunto, pois isto poderá danificar o seu produto. Para limpá-la use pano umedecido e sabão neutro. Em caso de dúvidas, sempre consulte a nossa equipe técnica para auxiliá-lo.

O produto não pode ser utilizado em ambientes com atmosferas explosivas e/ou inflamáveis e também não deve ser instalado em outros ambientes que estejam fora de suas especificações nominais contidas neste folder ou manual do produto. Nunca deixe um peso sob a plataforma da balança, quando a mesma não estiver sendo utilizada.

Dimensional mecânico detalhado

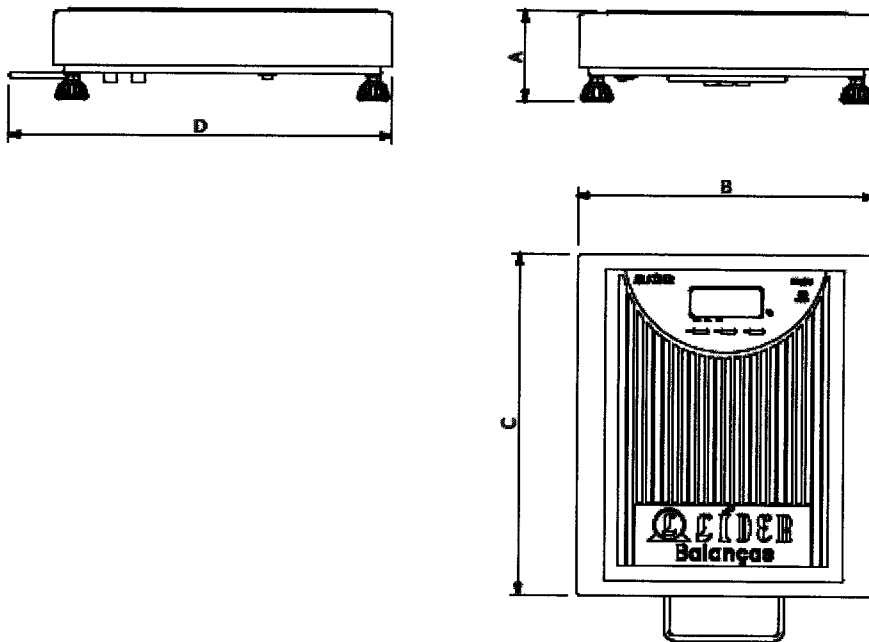

Dimensões (cm)	Dimensões da plataforma				Capacidade e divisão mínima			
	A (cm)	B (cm)	C (cm)	D (cm)	Peso (kg)	150kg (div.50g)	180kg (div.50g)	200kg (div.50g)
28 x 32	8	28	32	36	4,5	X	X	X
32 x 35	8	30	35	39	5	X	X	X

Outras dimensões e capacidades sob consulta.

Obs: O presente catálogo não comporta todas as possibilidades e especificações disponíveis do produto, sendo que há outras possibilidades, especificações especiais, alterações de acessórios e personalização sob consulta.

Garantia

Garantia de 12 meses, conforme termo existente na proposta comercial.

Detalhes técnicos sobre o produto podem ser obtidos diretamente no site da Líder Balanças, em: <http://www.liderbalancas.com.br>, ou através do e-mail: lider@liderbalancas.com.br.

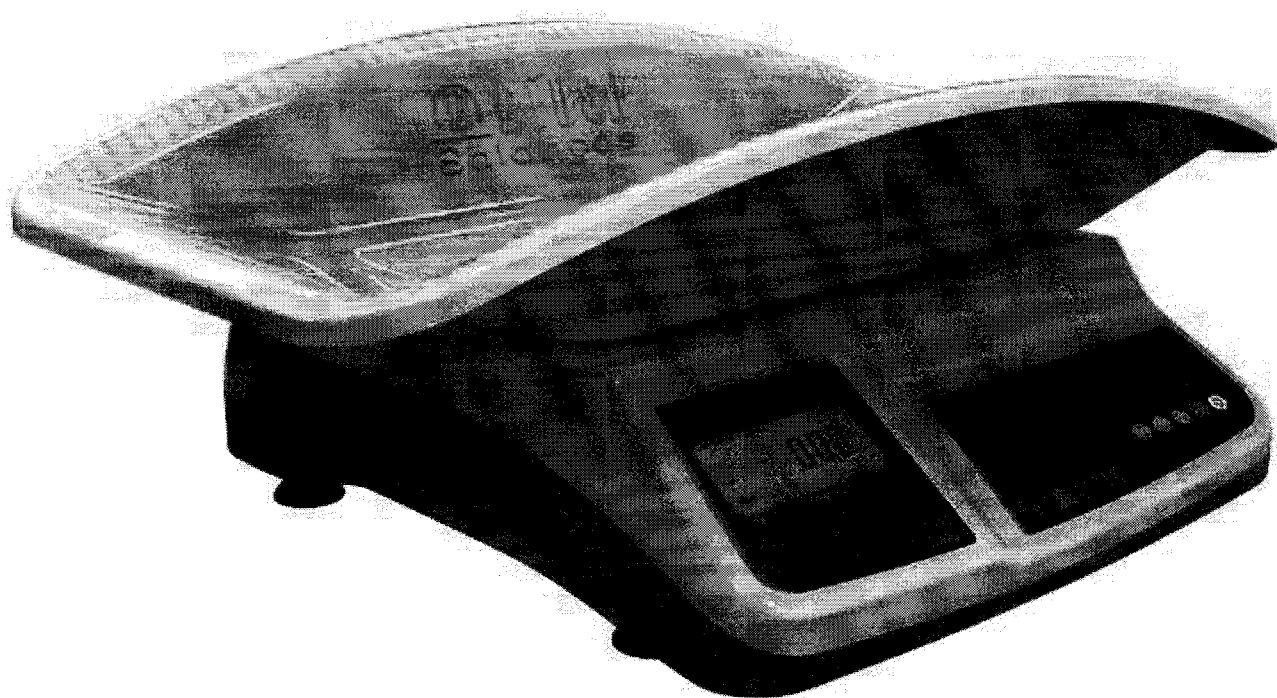

Q

Balança LD230 Baby

Catálogo Técnico

A solução de pesagem perfeita para hospitais, clínicas e consultórios médicos

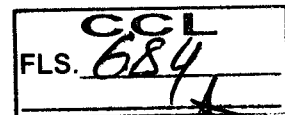

A Líder Balanças foca seus esforços para produzir soluções em pesagem para suprir as necessidades de seus clientes. Com isso desenvolveu a linha LD230 Baby que possui tecnologia inovadora que agrega agilidade, praticidade e confiabilidade nos processos de pesagem pediátricos. Amplie e melhore a rotina de sua empresa com a nossa balança LD230 Baby.

A balança pediátrica LD230 Baby, garante recursos confiáveis para a pesagem de bebês sendo um equipamento de fácil operação. A balança possui bateria interna, permite a impressão de etiquetas com as informações de peso, conta com a possibilidade de interligação com programas de controle de peso através de protocolos de comunicação RS232 com o computador, além de possuir uma gama de diversas funções desenvolvidas para agilizar o processo de pesagem.

Otimize o potencial de seus funcionários e melhore os processos de sua empresa através da linha LD230 Baby da Líder Balanças.

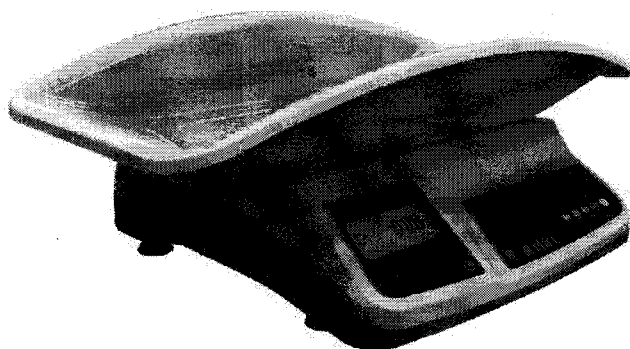

Praticidade de uso;
Facilidade de instalação e operação.



Compacta;
Comodidade para transporte e locomoção por possuir um modelo leve e compacto.



Simplicidade;
Robustez e baixo custo de manutenção, além de contar com assistência técnica especializada em todo o Brasil.

Vista Frontal LD230 Baby

CCL
FLS. 685
A

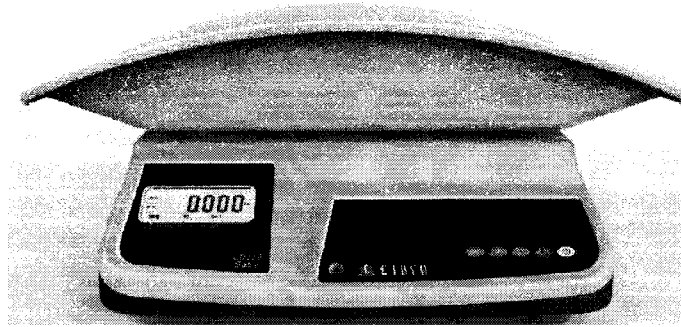

Vista Lateral (LD230 Baby)

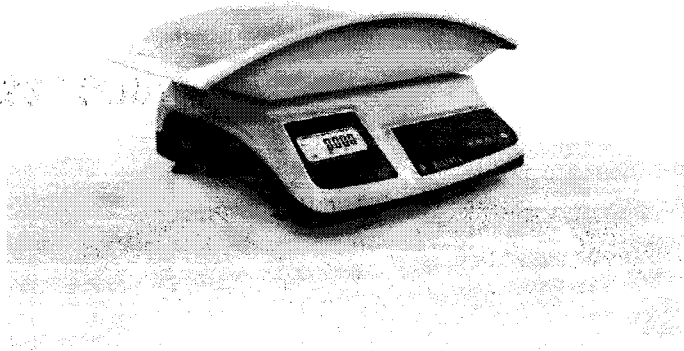

Vista Lateral

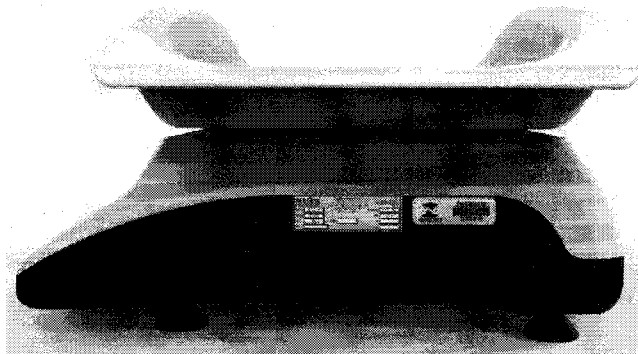

φ

Conexões Externas

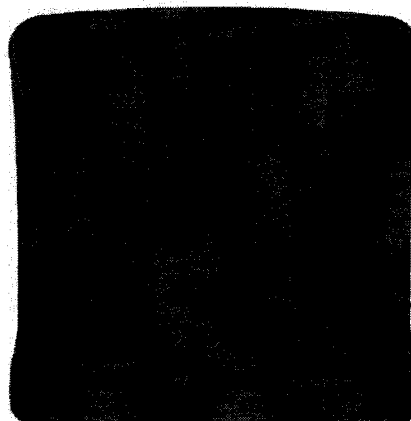

Conector de energia universal
(90 a 240 Vca e 50/60 hz 3 pinos)

Itens Opcionais LD230

CCI
FLS. 686
A

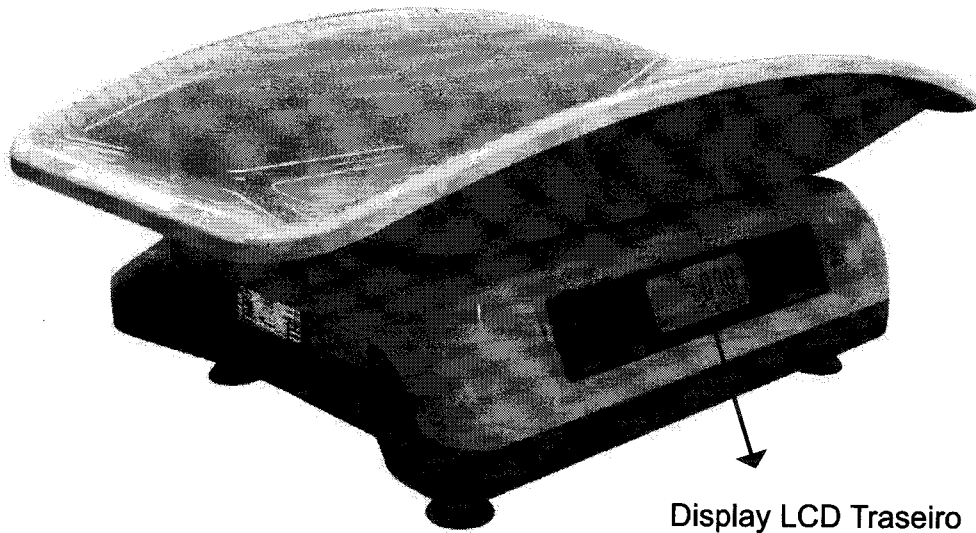

Display LCD Traseiro

Conexões Externas

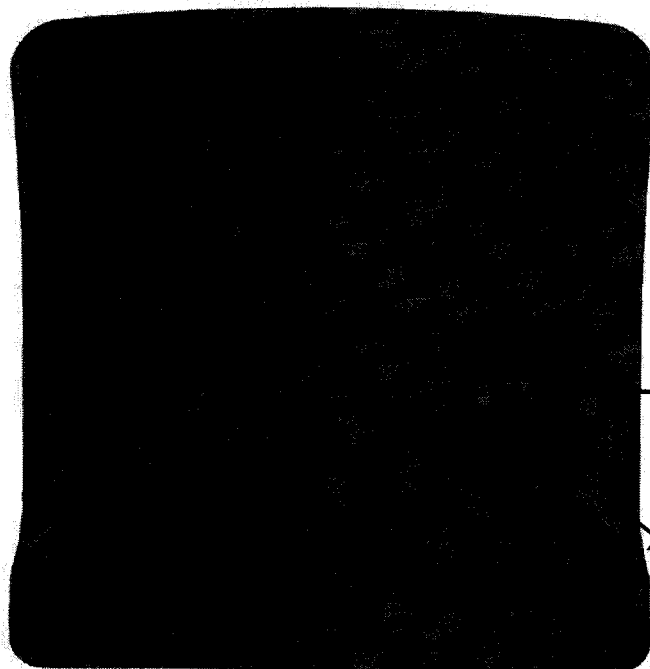

→ Conector DB9
Comunicação Serial
RS232

→ Conector de energia universal
(90 a 240 Vca e 50/60 hz 3 pinos)

Linha LD230 Baby

A linha LD230 Baby alia tecnologia de ponta, praticidade, simplicidade e robustez, sendo um sistema eletrônico destinado a operações de pesagem pediátrica em hospitais, clínicas, consultórios médicos, creches e afins.

Principais Características

A balança pediátrica LD230 Baby garante recursos confiáveis para pesagem de bebês, é de fácil operação, possui bateria interna e conta com funções como:

- Diversos tipos de tara;
- Correção automática de zero;
- Correção de zero ao ligar;
- 5 tipos de filtros digitais;
- Comunicação serial com o computador (opcional);
- Backlight inteligente;
- Régua antropométrica gravada diretamente na cuba;
- Almofada acolchoada (opcional)
- Tempo para desligar automaticamente;
- Etiqueta de Impressão do peso.

Características Técnicas

- Bateria interna (opcional);
- Tensão de alimentação: 90 a 240 Vca estável;
- Frequência de alimentação: 50/60 Hz +/- 1 Hz;
- Backlight;
- Display de Cristal Líquido com 6 dígitos e com dígito de 14 mm de altura
- Saída para impressora etiquetadora térmica P560 (opcional);
- Este produto foi desenvolvido conforme a portaria 236/94 do INMETRO para classe III.
Tamanho da embalagem: 61 x 36 x 27,5 cm;
- Peso da embalagem: 5,5 kg;
- Capacidades e divisões:

Carga Máxima (Max)	Valor de Divisão Real (d)	Carga Máxima (Min)	Número de Valores de Divisão de Verificação (n)=Max/e	Dimensões do Dispositivo Receptor de Carga
6kg	2g	40g	3000	600x350mm
10kg	2g	40g	5000	600x350mm
10kg	5g	100g	2000	600x350mm
15kg	5g	100g	3000	600x350mm
16kg	5g	100g	3200	600x350mm
20kg	5g	100g	4000	600x350mm
25kg	5g	100g	5000	600x350mm
30kg	5g	100g	6000	600x350mm

DESPACHO:

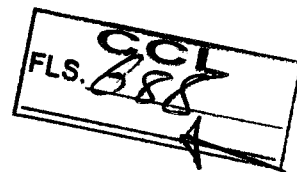

PROCESSO ADMINISTRATIVO Nº.03209/2024.

PREGÃO PRESENCIAL Nº.056/2024

OBJETO: AQUISIÇÃO DE EQUIPAMENTOS E MATERIAIS PERMANENTES PARA ATENDER AS NECESSIDADES DAS UNIDADES BÁSICAS DE SAÚDE: CALDEIRÕES, CAMPO DE BELÉM, CANGALHEIRO, CASTELO BRANCO, PERTENCENTE A REDE MUNICIPAL DE SAÚDE DE CAXIAS-MA.

AO

SR. ELI MARCOS SANTANA FARIAS
COORDENADOR ADMINISTRATIVO
SECRETARIA MUNICIPAL SAÚDE DE CAXIAS-MA.

Prezado Senhor,

Encaminhamos a Vossa Senhoria, os autos do Processo Administrativo nº. 03209/2024, que deu origem ao Pregão Eletrônico nº. 056/2024, para análise e parecer técnico na apresentação dos catálogos e folhetos se estão de acordo com o Termo de Referência e do Setor Solicitante da Secretaria Municipal de Saúde de Caxias-MA, referente ao item: **012 da licitante: BENZER TECNOLOGIA LTDA, CNPJ-Nº. 50.158.608/0001-17, conforme segue.**

COM.

Caxias – MA, 16 de dezembro de 2024

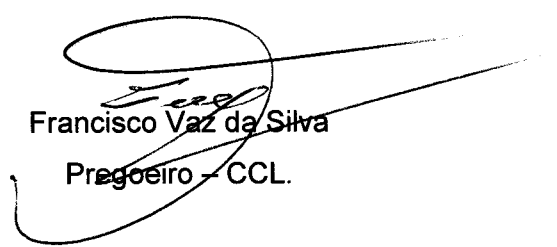

Francisco Vaz da Silva
Pregoeiro – CCL.

NOVA

INSTRUMENTS

CCI
FLS. 689
A

Item 012

TECNOLOGIA EM CONSERVAÇÃO

REDE DE FRIO

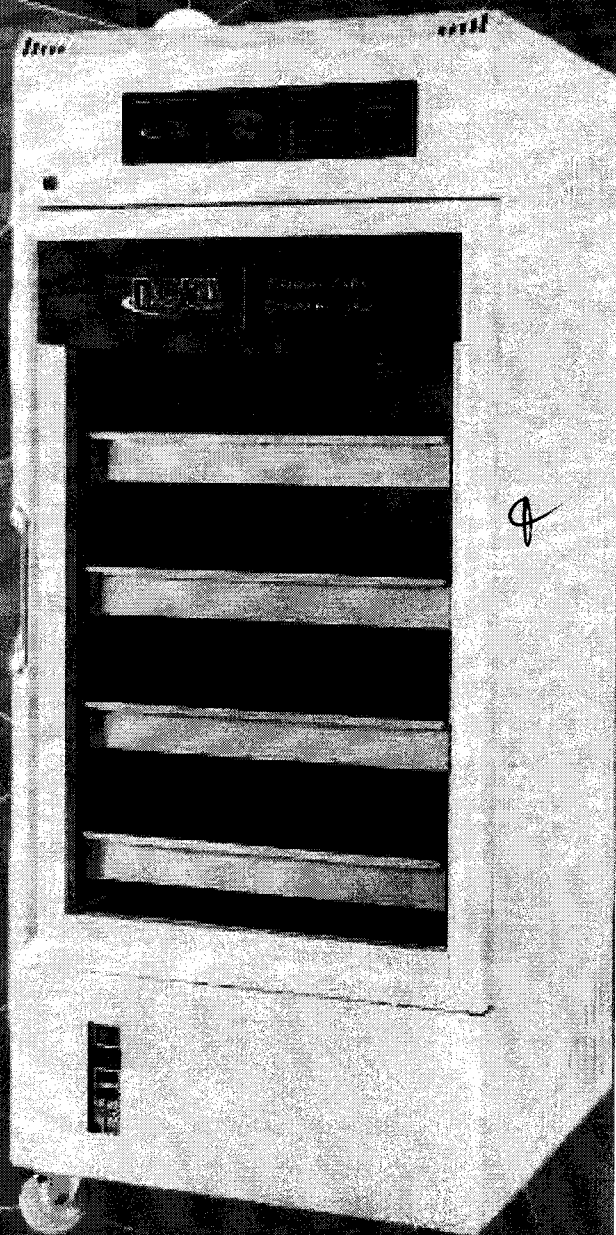

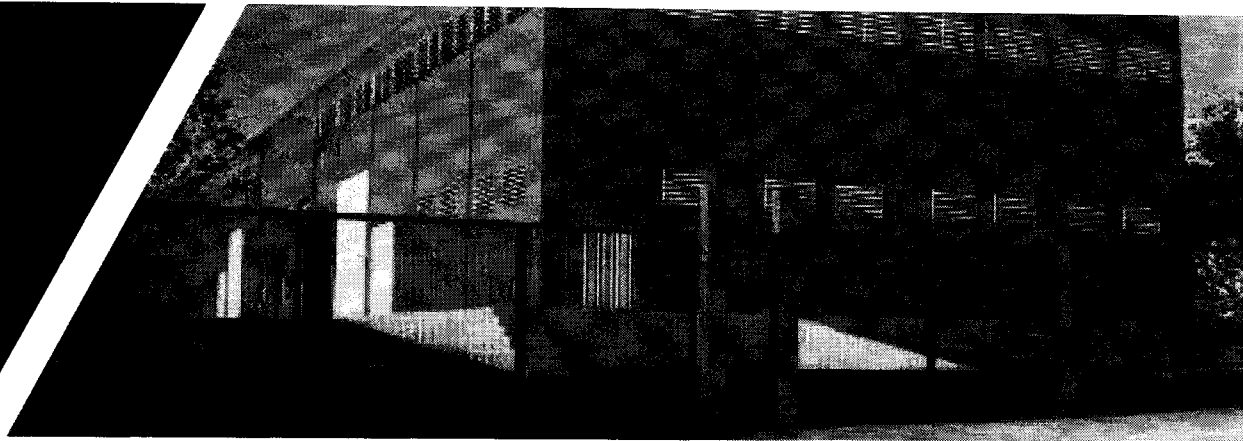

Linha Conservadora

Câmara

+2°C a +8°C

Freezer

-10°C a -35°C

Ultrafreezer

-50°C a -86°C

Vacinas | Immunobiológicos | Termolábeis | Sangue

Conservadoras Nova Instruments possui alto desempenho, eficácia, segurança e qualidade no armazenamento substâncias que exigem rigoroso controle de temperatura, garantindo a preservação de suas características originais.

Atende todos os requisitos da ANVISA, com capacidade volumétrica, especificações, acessórios, embalagem e produção.

Atende também aos requisitos da Resolução RCD 197/2017 no que concerne aos equipamentos para guarda e conservação de vacinas mantendo registro diário da temperatura máxima e da temperatura mínima, utilizando-se de instrumentos devidamente calibrados que possibilitem monitoramento contínuo da temperatura, mesmo diante de falha no fornecimento de energia elétrica.



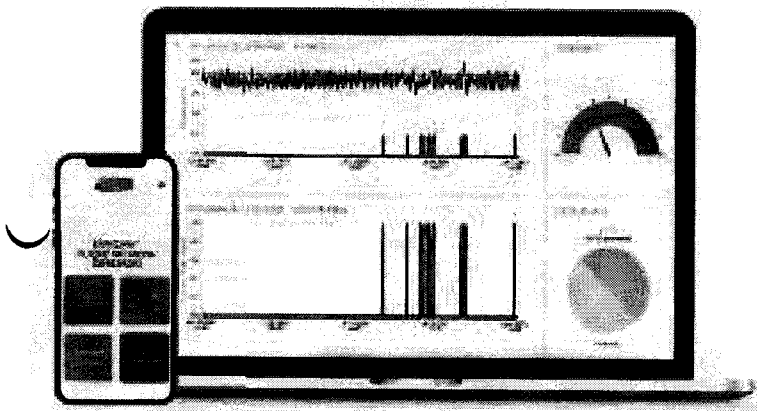

GERENCIAMENTO À DISTÂNCIA

- Gráficos e relatórios para acompanhamento em tempo real
- Tecnologia embarcada no refrigerador com acesso pelo usuário via internet

9

ASSISTÊNCIA TÉCNICA EM TODO TERRITÓRIO BRASILEIRO

Manutenção Corretiva | Preventiva | Preditiva

Para todas
as informações,



acesse o QR Code.



FLS. 692

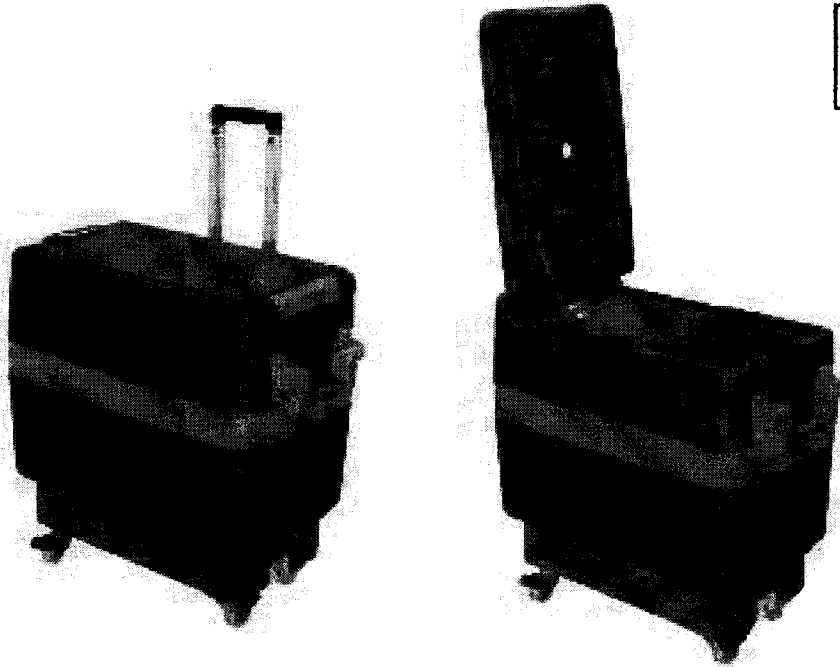

NI 1760/30 Portátil

Capacidade	30 litros
Faixa de Temperatura	+2°C a +8°C
Dimensões (LxPxA)	57,5x33,5x62mm
Peso	25Kg
Voltagem	110~220V Automático Veículo 12VCC
Sistema de Emergência	8 horas



NI 1760/50

Capacidade	50 litros
Faixa de Temperatura	+2°C a +8°C
Interior	Prateleira ou gaveta (2 unidades)
Dimensões (LxPxA)	44x46x1340mm
Peso	45Kg
Voltagem	110~220V bivolt automático
Sistema de Emergência	2 a 12 horas

Informações complementares nas Especificações pag. 10

Imagens meramente ilustrativas, podendo sofrer alterações em seu aspecto visual devido a inovações tecnológicas.

NI 1760/120

Capacidade	120 litros
Faixa de Temperatura	+2°C a +8°C
Interior	Prateleira / gaveta (2 a 4 unidades)
Dimensões Externas	590x670x1470mm (LxPxA)
Voltagem	110~220V bivolt automático
Sistema de Emergência	2 a 72 horas

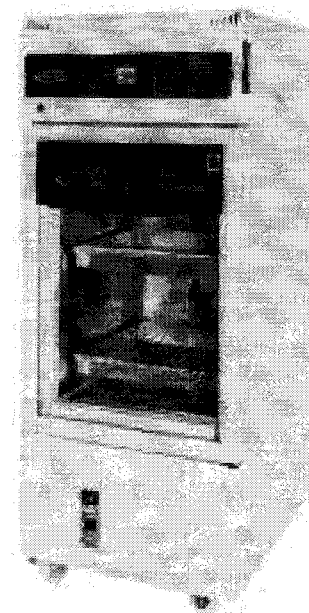

NI 1760/280

Capacidade	280 litros
Faixa de Temperatura	+2°C a +8°C
Interior	Prateleira / gaveta (3 a 8 unidades)
Dimensões Externas	655x725x1780mm (LxPxA)
Voltagem	110~220V bivolt automático
Sistema de Emergência	2 a 72 horas

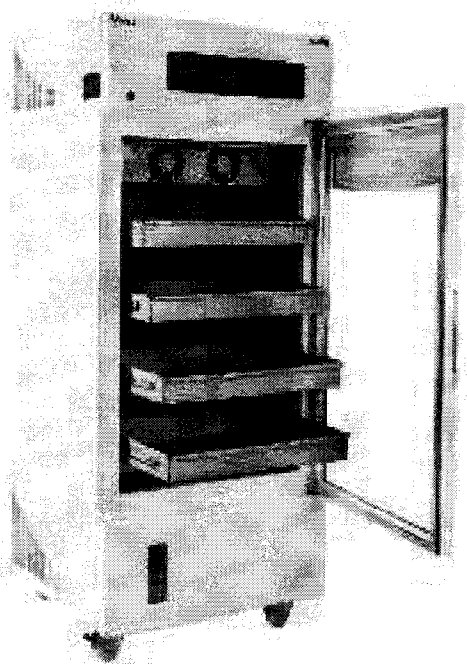

NI 1760/350

Capacidade	350 litros
Faixa de Temperatura	+2°C a +8°C
Interior	Prateleira / gaveta (3 a 8 unidades)
Dimensões Externas	655x725x1980mm (LxPxA)
Voltagem	110~220V bivolt automático
Sistema de Emergência	2 a 72 horas

NI 1760/400

Capacidade	400 litros
Faixa de Temperatura	+2°C a +8°C
Interior	Prateleira / gaveta (3 a 8 unidades)
Dimensões Externas	760x725x1980mm (LxPxA)
Voltagem	110~220V bivolt automático
Sistema de Emergência	2 a 72 horas

NI 1760/500

Capacidade	500 litros
Faixa de Temperatura	+2°C a +8°C
Interior	Prateleira / gaveta (3 a 8 unidades)
Dimensões Externas	760x855x1980mm (LxPxA)
Voltagem	110~220V bivolt automático
Sistema de Emergência	2 a 72 horas

NI 1760/600

Capacidade	600 litros
Faixa de Temperatura	+2°C a +8°C
Interior	Prateleira / gaveta (3 a 8 unidades)
Dimensões Externas	760x995x1980mm (LxPxA)
Voltagem	110~220V bivolt automático
Sistema de Emergência	2 a 72 horas

NI 1760/700

Capacidade	700 litros
Faixa de Temperatura	+2°C a +8°C
Interior	Prateleira / gaveta (3 a 8 unidades)
Dimensões Externas	760x995x2160mm (LxPxA)
Voltagem	110~220V bivolt automático
Sistema de Emergência	2 a 72 horas

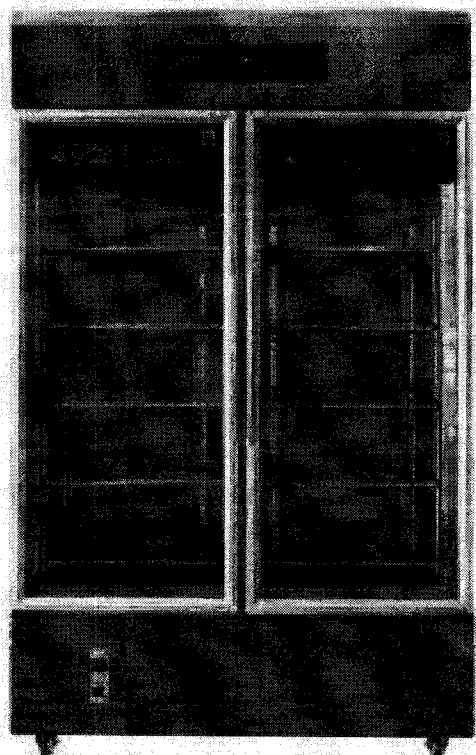

NI 1760/900

Capacidade	900 litros
Faixa de Temperatura	+2°C a +8°C
Interior	Prateleira / gaveta (8 a 18 unidades)
Dimensões Externas	1.240x785x2050mm (LxPxA)
Voltagem	110~220V bivolt automático
Sistema de Emergência	2 a 72 horas

NI 1760/1000

Capacidade	1.000 litros
Faixa de Temperatura	+2°C a +8°C
Interior	Prateleira / gaveta (8 a 18 unidades)
Dimensões Externas	1.240x855x2050mm (LxPxA)
Voltagem	110~220V bivolt automático
Sistema de Emergência	2 a 72 horas

Informações complementares nas Especificações pag. 10

Imagens meramente ilustrativas, podendo sofrer alterações em seu aspecto visual devido a inovações tecnológicas.

CCL
FLS. 694

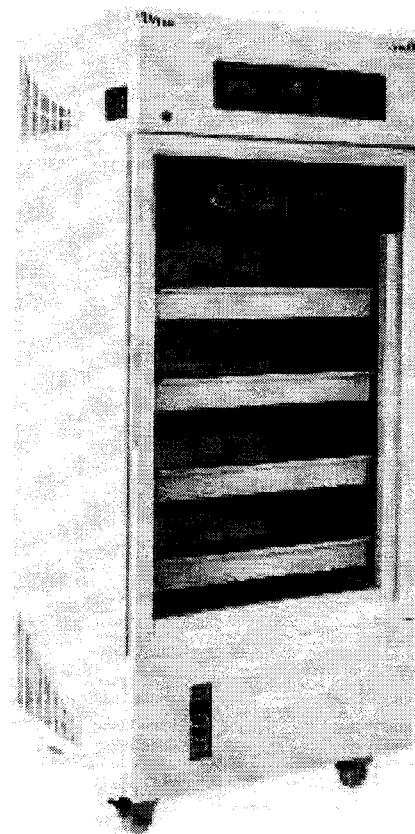

GCL
FLS. 695
★

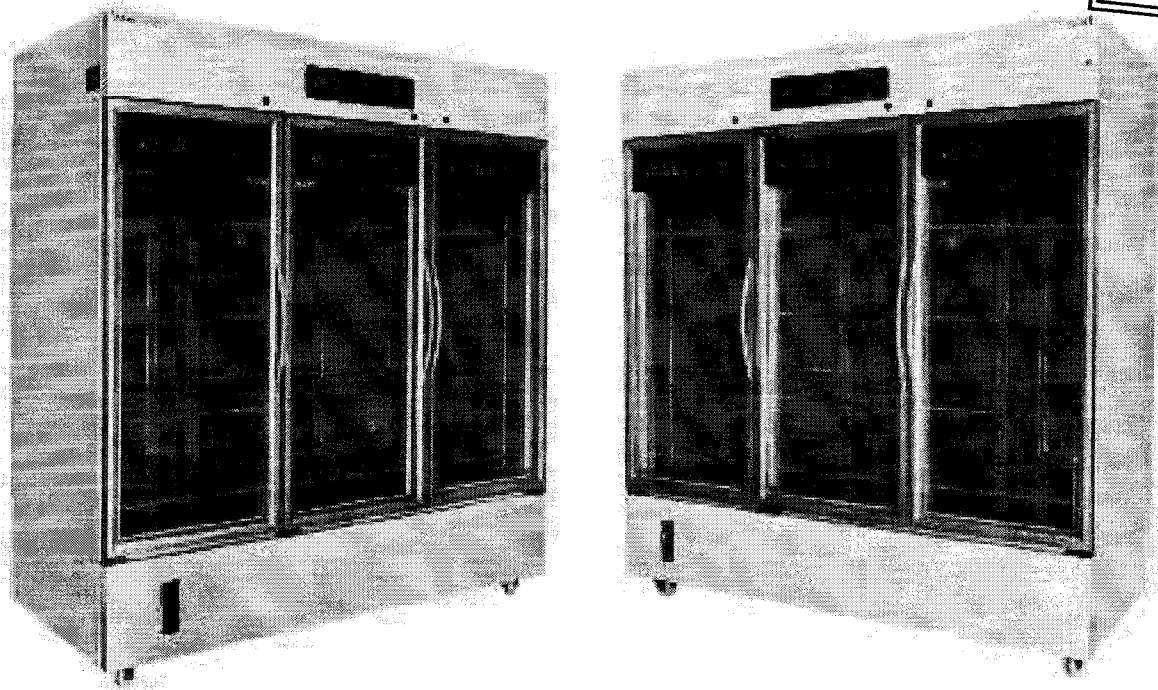

NI 1760/1500

Capacidade	1.500 litros
Faixa de Temperatura	+2°C a +8°C
Interior	Prateleira / gaveta (12 a 27 unidades)
Dimensões Externas	1.860x855x2050mm (LxPxA)
Voltagem	110-220V bivolt automático
Sistema de Emergência	2 a 72 horas

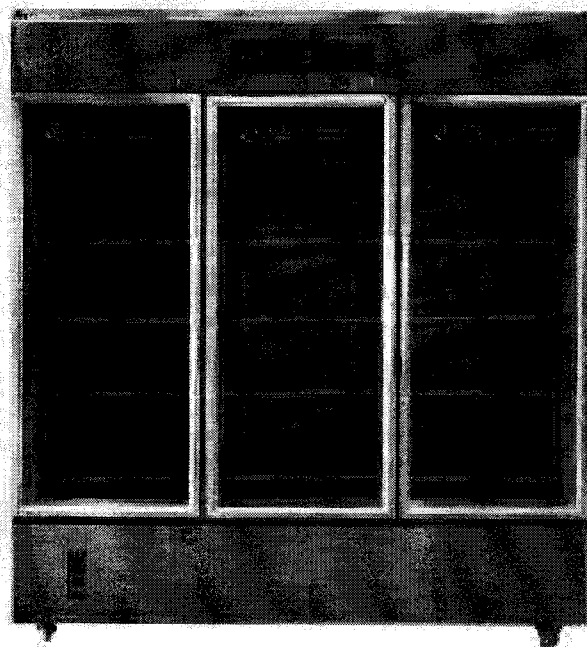

Informações complementares nas Especificações pag. 10
Imagens meramente ilustrativas, podendo sofrer alterações em seu aspecto visual devido a inovações tecnológicas.

CCL
FLS. 696

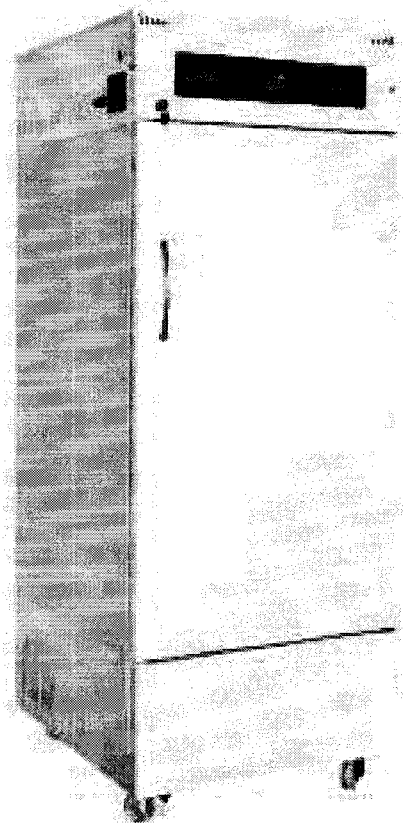

NI 1780

Freezer

Capacidade	120 a 1.500 litros
Faixa de Temperatura	-10°C a -35°C
Interior	Prateleira / gaveta (2 a 18 unidades)
Porta	Vidro triplo / Porta Cega
Voltagem	220V
Sistema de Backup	24 a 96 horas

NI 1790

Ultrafreezer

Capacidade	120 a 800 litros
Faixa de Temperatura	-50°C a -86°C
Interior	Prateleira com contraportas individuais
Porta	Cega com fibra de vidro
Voltagem	220V
Sistema de Backup	24 a 96 horas

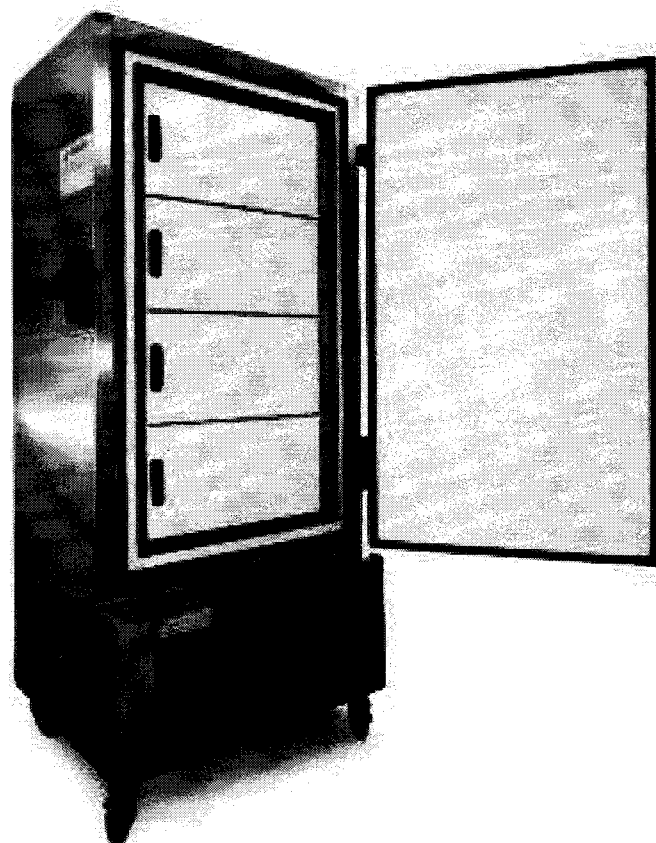

Informações complementares constam nas Especificações pag. 10 e 11

Imagens meramente ilustrativas, podendo sofrer alterações em seu aspecto visual devido a inovações tecnológicas.

Especificações Câmaras

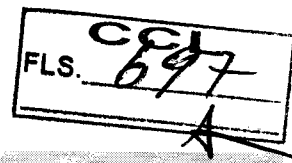

FAIXA DE TEMPERATURA	2°C à 8°C - Pré Calibrada em 4°C. Ajuste e resolução de 0,1°C
GABINETE EXTERNO	Vertical, feito em chapa de aço tratada quimicamente em epóxi na cor branca ou em chapa de aço inoxidável;
GABINETE INTERNO	Vertical, feito em chapa de aço tratada quimicamente em epóxi na cor branca ou chapa de aço inoxidável;
GALERIA	Prateleiras tipo grelha ou gavetas em aço carbono ou inox, com regulagem de altura. Opção de contra portas individuais em acrílico e travamento
PORTA	Porta cega, vidro duplo ou triplo antiembaçante (no fog), com sistema corta-fogo; vedação em perfil magnético de alta resistência e longa vida útil; gaxeta dupla nos quatro lados e guarnição PVC ou alumínio com puxador ergonômico e fechadura com chave. Opcional resistência
ISOLAMENTO TÉRMICO	Em poliuretano injetado de alta densidade com até 75mm
ILUMINAÇÃO INTERNA	Lâmpadas LED com acionamento automático na abertura da porta ou externamente direto do painel
REFRIGERAÇÃO	Compressor hermético, gás ecológico R-134A, livre de CFC. Sistema de circulação interna por ar forçado e micro ventiladores; degelo automático com evaporação do condensado
PAINEL DE COMANDO	Display LED ou Touch Screen, com controle frontal de fácil acesso, fundo iluminado e caracteres expandidos, para rápida visualização dos indicadores de temperatura máxima e mínima, data e hora, indicação de alarmes escolhidos, multi sensores e ajustes dos parâmetros por senha;
DATALOGGER	Com porta USB e memória para registro de todos os eventos da Conservadora. Software de gerenciamento via computador, com emissão de relatórios de gráficos de performance e eventos, inclusive retroativos, obtidos através de porta USB com PEN DRIVE. Os dados armazenados são invioláveis
DISCADORA	Sistema automático que realiza ligações telefônicas para até 9 (nove) números, assim que houver alguma falha relacionada ao compressor e comando eletrônico.
SISTEMA NOVA IOT	Sistema de monitoramento remoto via wifi ou cabo de rede. Permite o usuário acompanhar os eventos do equipamento em tempo real, através do software acessado por computador, smartphone ou tablet, compatível com os sistemas operacionais Android, IOS (iPhone) e Windows. Permite o gerenciamento a distância via internet, para possíveis ajustes e alterações de funcionamento diretamente da fábrica ou de qualquer local. Interface de comunicação TCP/IP - conversor de dados de comunicação ethernet (internet ou intranet). Interface que permite que as câmaras se conectem a computadores em rede através de uma central de monitoramento com endereço IP do conversor é possível acessar e gerenciar todos os equipamentos em rede local pela internet. Permite a inclusão de novos usuários
SENSORES	Sensor mergulhado em etilenoglicol (simula temperatura da vacina) e outro no evaporador para sistema de segurança. Opcional mais sensores.
SISTEMA ALARMES	Alarme sonoro, visual e escrito ao encontrar a temperatura abaixo de 2 graus ou acima de 8 graus; falta de energia elétrica; porta aberta; tecla de inibição do buzzer
SISTEMA DE EMERGÊNCIA	Integrado ao equipamento, com bateria selada recarregável, mantém todas as funções elétricas e compressor em funcionamento em casos de falha de energia elétrica. Com autonomia até 72 horas ou mediante solicitação do cliente;
SISTEMA SEGURANÇA	Termostato de segurança, instalado no compressor, é acionado se houver falha no comando eletrônico
SISTEMA DE BACKUP	Alimentado por bateria recarregável, permite o funcionamento da rede de comando eletrônico e sistema de alarme em funcionamento em caso de falta de energia elétrica;
RODÍZIO	RODÍZIO: 4 rodízios em nylon com freio na parte frontal para fácil travamento. Opcional sapatas niveladoras;
CHAVE GERAL	Disjuntor liga/desliga; tensão 110V ou 220V
GARANTIA	12 meses contra defeito de fabricação
REGISTRO ANVISA	80265180002

Especificações Freezer

FAIXA DE TEMPERATURA	-10 à -35°C. Ajuste e indicação de 0,1°C
GABINETE EXTERNO	Vertical, feito em chapa de aço tratada quimicamente em epóxi na cor branca ou em chapa de aço inoxidável. Opcional orifícios de acesso lateral;
GABINETE INTERNO	Vertical, feito em em chapa de aço tratada quimicamente em epóxi na cor branca ou chapa de aço inoxidável
GALERIA	Prateleiras tipo grelha ou gavetas em aço carbono ou inox, com regulagem de altura. Opção de contra portas individuais em acrílico e travamento
PORTA	Porta cega ou vidro triplo antiembaçante (no fog), com sistema corta-fogo; vedação em perfil magnético de alta resistência e longa vida útil; gaxeta dupla nos quatro lados e guarnição PVC ou alumínio com puxador ergonômico e fechadura com chave. Opcional resistência
ISOLAMENTO TÉRMICO	Em poliuretano injetado de alta densidade de 75mm até 120mm
ILUMINAÇÃO INTERNA	Lâmpadas LED com acionamento automático na abertura da porta ou externamente direto do painel
REFRIGERAÇÃO	Compressor hermético, gás ecológico R-404A, livre de CFC. Sistema de circulação interna por ar forçado e micro ventiladores; degelo automático com evaporação do condensado
PAINEL DE COMANDO	Display LED, LCD ou Touch Screen, com controle frontal de fácil acesso, fundo iluminado e caracteres expandidos, para rápida visualização dos indicadores de temperatura máxima e mínima, data e hora, indicação de alarmes escolhidos, multi sensores e ajustes dos parâmetros por senha.
DATALOGGER	Software de gerenciamento via computador, smartphone ou tablet com emissão de relatórios de gráficos de performance e eventos, inclusive retroativos, obtidos através de porta USB com PEN DRIVE. Os dados armazenados são criptografados (invioláveis)
DISCADORA	Sistema automático que realiza ligações telefônicas para até 9 (nove) números, assim que houver alguma falha relacionada ao compressor e comando eletrônico.
SISTEMA NOVA IOT	Sistema de monitoramento remoto via wifi ou cabo de rede. Permite o usuário acompanhar os eventos do equipamento em tempo real, através do software acessado por computador, smartphone ou tablet, compatível com os sistemas operacionais Android, IOS (IPhone) e Windows. Permite o gerenciamento a distância via internet, para possíveis ajustes e alterações de funcionamento diretamente da fábrica ou de qualquer local. Interface de comunicação TCP/IP - conversor de dados de comunicação ethernet (internet ou intranet). Interface que permite que as câmaras se conectem a computadores em rede através de uma central de monitoramento com endereço IP do conversor é possível acessar e gerenciar todos os equipamentos em rede local pela internet. Permite a inclusão de novos usuários.
SENSORES	Sensor mergulhado em etilenoglicol (simula temperatura da vacina) e outro no evaporador para sistema de segurança. Opcional mais sensores.
SISTEMA ALARMES	Alarme sonoro, visual e escrito ao encontrar a temperatura abaixo ou acima do programado; falta de energia elétrica; porta aberta; tecla de inibição do buzzer
SISTEMA SEGURANÇA	Termostato de segurança, instalado no compressor, é acionado se houver falha no comando eletrônico
SISTEMA DE BACKUP	Alimentado por bateria recarregável, permite o funcionamento da rede de comando eletrônico e sistema de alarme por até 96 horas ou mais em caso de falta de energia elétrica. Aciona automaticamente o discador telefônico e armazena dados de performance no sistema de monitoramento.
RODÍZIO	4 rodízios em nylon com freio na parte frontal para fácil travamento. Opcional sapatas niveladoras.
CHAVE GERAL	Disjuntor liga/desliga; tensão 220V
GARANTIA	12 meses contra defeito de fabricação
REGISTRO ANVISA	80265180002

Q



Especificações Ultrafreezer

CCL
FLS. 699

FAIXA DE TEMPERATURA	Ajustável de -50°C à -86°C;
GABINETE EXTERNO	Vertical, feito em chapa de aço tratada quimicamente em epóxi na cor branca ou em chapa de aço inoxidável;
GABINETE INTERNO	vertical, fabricado em aço inoxidável 304 polido com compartimentos deslizantes e ajustáveis em aço inox. Opcional contraportas individuais em PVC para reduzir a perda de ar frio;
PORTA	Porta cega revestida internamente em fibra de vidro com gaxeta dupla nos quatro lados e fechadura;
ISOLAMENTO TÉRMICO	Em poliuretano injetado de alta densidade com 100mm;
REFRIGERAÇÃO	Projetado em cascata com 02 compressores, garantindo excelente performance na rampa de refrigeração, mantendo a temperatura distribuída uniformemente. Utilização de gás ecológico isento de CFC;
PAINEL DE COMANDO	Display LED, LCD ou Touch Screen, com controle frontal de fácil acesso, fundo iluminado e caracteres expandidos, para rápida visualização dos indicadores de temperatura máxima e mínima, data e hora, indicação de alarmes escolhidos, multi sensores e ajustes dos parâmetros por senha;
DATALOGGER	Com porta USB e memória para registro de todos os eventos do Ultrafreezer. Software de gerenciamento via computador, com emissão de relatórios de gráficos de performance e eventos, inclusive retroativos, obtidos através de porta USB com PEN DRIVE. Os dados armazenados são invioláveis;
DISCADORA	Sistema automático que realiza ligações telefônicas, assim que houver alguma falha relacionada ao compressor e comando eletrônico;
SISTEMA NOVA IOT	Sistema de monitoramento remoto via wifi ou cabo de rede. Permite o usuário acompanhar os eventos do equipamento através do software acessado por computador, smartphone ou tablet;
SISTEMA ALARMES	Alarme sonoro, visual e escrito ao encontrar a temperatura abaixo ou acima do programado; falta de energia elétrica; porta aberta; tecla de inibição do buzzer;
SISTEMA BACKUP	Alimentado por bateria recarregável, permite o funcionamento da rede de comando eletrônico e sistema de alarme por até 96 horas ou mais em caso de falta de energia elétrica. Aciona automaticamente o discador telefônico e armazena dados de performance no sistema de monitoramento;
RODÍZIO	4 rodízios em nylon com freio na parte frontal para fácil travamento. Opcional sapatas niveladoras;
LIMPEZA	Porta frontal de fácil acesso ao filtro de condensação, facilitando sua manutenção e limpeza;
CHAVE GERAL	Disjuntor liga/desliga; tensão 220V 60Hz;
GARANTIA	12 meses contra defeito de fabricação;
REGISTRO ANVISA	80265180002

CCL
FLS. 700
A

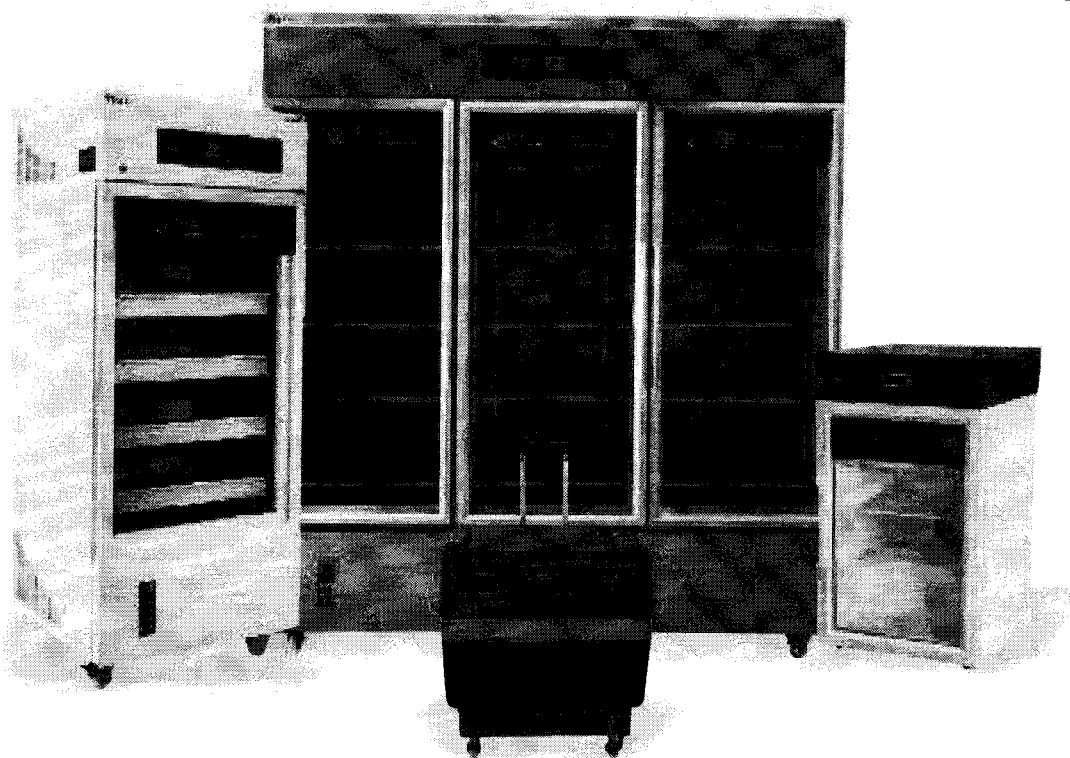

Bunker

Fone (55) 19 2105-3100

Rua Santa Albertina, 487 - Galpão 01
Bairro Sta. Rosa Ipês - 13414-316
Piracicaba/SP - Brasil

bunker@bunker.ind.br

www.lojabunker.com.br

DESPACHO:

PROCESSO ADMINISTRATIVO Nº.03209/2024.

PREGÃO PRESENCIAL Nº.056/2024

OBJETO: AQUISIÇÃO DE EQUIPAMENTOS E MATERIAIS PERMANENTES PARA ATENDER AS NECESSIDADES DAS UNIDADES BÁSICAS DE SAÚDE: CALDEIRÕES, CAMPO DE BELÉM, CANGALHEIRO, CASTELO BRANCO, PERTENCENTE A REDE MUNICIPAL DE SAÚDE DE CAXIAS-MA.

AO

SR. ELI MARCOS SANTANA FARIAS
COORDENADOR ADMINISTRATIVO
SECRETARIA MUNICIPAL SAÚDE DE CAXIAS-MA.

Prezado Senhor,

Encaminhamos a Vossa Senhoria, os autos do Processo Administrativo nº. 03209/2024, que deu origem ao Pregão Eletrônico nº. 056/2024, para análise e parecer técnico na apresentação dos catálogos e folhetos se estão de acordo com o Termo de Referência e do Setor Solicitante da Secretaria Municipal de Saúde de Caxias-MA, referente ao item: **027, 045 da licitante: CIRÚRGICAS CERON EQUIP. HOSPITALARES E VETERINÁRIOS LTDA, CNPJ-Nº. 18.258.209/0001-15**, conforme segue.

Caxias – MA, 16 de dezembro de 2024

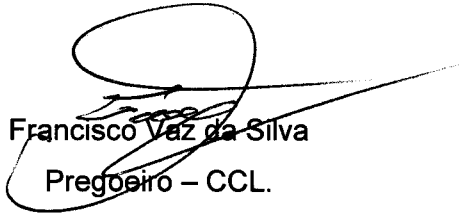
Francisco Vaz da Silva
Pregoeiro – CCL.

MULTILASER Saúde

**MAIS PRECISÃO NO
DIAGNÓSTICO DO PACIENTE**

Para uso
ADULTO

**Estetoscópio
Cardiológico**

HC378
1 ano de garantia

Ângulo com mola e tubo em PVC moldados em peça única que melhora a transmissão dos sons

Para facilitar o diagnóstico de desconfortos e possíveis doenças do paciente, o estetoscópio amplifica os sons internos emitidos pelo corpo na região peitoral cardíaca, respiratória nas costas e até mesmo na área em que se localiza o aparelho digestivo.

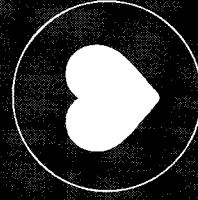
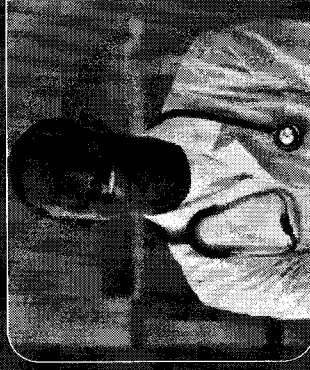

Indicação para a
ausculta
cardio-respiratória

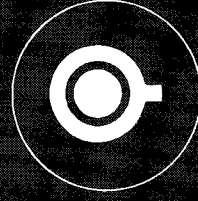

Diafragma de alta
sensibilidade com
ausculta mais precisa

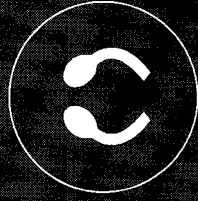

Olivas auriculares
que se encaixam
confortavelmente

Embalagem contém:

1 estetoscópio HC378
1 manual de instruções em português
1 caixa de transporte

Com registro ANVISA: 81596320040

17M-027

Consultas

ANVISA - Agência Nacional de Vigilância Sanitária

CCL
FLS. 703
A

Detalhes do Produto	
Nome da Empresa	MULTILASER INDUSTRIAL S.A.
CNPJ	59.717.553/0001-02
Autorização	8.15.963-2
Produto	Estetoscópio Multilaser Saúde

Modelo Produto Médico
HC375 - Estetoscópio Cabeça Simples
HC376 - Estetoscópio Cabeça Dupla
HC377 - Estetoscópio Rappaport
HC378 - Estetoscópio Cardiológico

Tipo de Arquivo	Arquivos	Expediente, data e hora de inclusão
INSTRUÇÕES DE USO OU MANUAL DO USUÁRIO DO PRODUTO	hc375_manual.pdf	3941252216 - 06/10/2021 13:01:52
INSTRUÇÕES DE USO OU MANUAL DO USUÁRIO DO PRODUTO	hc376_manual.pdf	3941252216 - 06/10/2021 13:01:52
INSTRUÇÕES DE USO OU MANUAL DO USUÁRIO DO PRODUTO	hc377_manual.pdf	3941252216 - 06/10/2021 13:01:52
INSTRUÇÕES DE USO OU MANUAL DO USUÁRIO DO PRODUTO	hc378_manual.pdf	3941252216 - 06/10/2021 13:01:52

Nome Técnico	Estetoscopio
Registro	81596320040
Processo	25351378730202105
Fabricante Legal	WENZHOUBOKANG INSTRUMENT CO. LTD
Classificação de Risco	I - BAIXO RISCO
Vencimento do Registro	VIGENTE
Situação	[sem dados cadastrados]
Data de Publicação	[sem dados cadastrados]

Oftalmoscópio MD® Omni 3000 LED

O Omni 3000 é um oftalmoscópio pocket que verdadeiramente cabe no seu bolso!!



- Descrição

- Informação adicional

- O MD® Omni 3000 é um oftalmoscópio direto, para avaliação do fundo de olho, retina e outras estruturas oculares
- Indicado para diagnosticar doenças como glaucoma e catarata, além de lesões, tumores na retina e teste do olhinho em recém nascidos
- Iluminação branca e de alto brilho, com excelente nitidez da imagem
- Leve, compacto e ergonômico, oferece alta performance e maior resistência
- Fácil substituição da lâmpada LED
- Cabo em metal com revestimento termoplástico reforçado
- Possui conveniente clip que proporciona desligamento automático ao ser fixado no bolso

9

- Alimentação através de 2 pilhas alcalinas tipo AA
- Cabo compatível com todas as cabeças Omni 3000
- Não contém látex

Kit sobressalente que acompanham o produto:

- 01 Estojo Macio MD®

Kit sobressalente que acompanham o produto:

- Estojo Luxo MD®
- Estojo Macio MD®

Benefícios

- 19 lentes de -20 a +20 dioptrias com marcador iluminado
- Óptica selada à prova de poeiras
- Borracha de proteção evita riscar a lente dos óculos
- Lâmpada 2.5V de LED, proporciona luz mais branca e brilhante, projetando a verdadeira cor do tecido
- Cabeça em ABS, resistente à impactos
- Seleção de 5 aberturas, com filtro verde livre de vermelho:



Informações Técnicas

Oftalmoscópio:

Direto

Número de lentes:

19 dioptrias

Aberturas:

5

Q

Filtro:	Verde
Lâmpada:	LED
Vida útil do LED:	50.000 horas
Temperatura de cor do LED:	5.500k
Material da cabeça:	ABS
Material do cabo:	Metal
Acabamento do cabo:	Termoplástico
Tensão:	2.5V
Alimentação:	2 pilhas AA
Botão Liga/Desliga:	Possui
Clip de bolso:	Possui
Comprimento total:	17cm
Peso total:	65g
Garantia do equipamento:	1 ano

9

Certificações

- INMETRO (ABNT NBR IEC 60601-1 e IEC 60601-1-2)
- ANVISA: 80070210016
- FDA U.S. – Food and Drug Administration
- CE 0120
- ISO 10942, ISO 15004-1 e ISO 15004-2
- ISO13485
- ISO9001

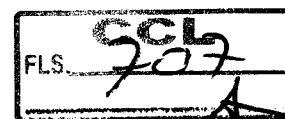

9

Consultas

ANVISA - Agência Nacional de Vigilância Sanitária

Detalhes do Produto	
Nome da Empresa	COMÉRCIO DE MATERIAIS MÉDICOS HOSPITALARES MACROSUL LTDA
CNPJ	95.433.397/0001-11
Autorização	8.00.702-1
Produto	LARINGOSCÓPIOS MD

Modelo Produto Médico
Laringoscópio Macintosh Convencional; Laringoscópio Macintosh Fibra Óptica; Laringoscópio Miller Convencional; Laringoscópio Miller Fibra Óptica; Laringoscópio McCoy Flexi-Tip Convencional; Laringoscópio McCoy Flexi-Tip Fibra Óptica; Laringoscópio Macintosh German Fibra Óptica.

Tipo de Arquivo	Arquivos	Expediente, data e hora de inclusão
INSTRUÇÕES DE USO OU MANUAL DO USUÁRIO DO PRODUTO	Laringoscópio Convencional MD.pdf	5035696227 - 09/12/2022 10:30:49
INSTRUÇÕES DE USO OU MANUAL DO USUÁRIO DO PRODUTO	Laringoscópio Fibra óptica MD.pdf	5035696227 - 09/12/2022 10:30:49

Nome Técnico	Laringoscópio
Registro	80070210014
Processo	25351742491200991
Fabricante Legal	MEDICAL DEVICES PVT LTD.
Classificação de Risco	I - BAIXO RISCO
Vencimento do Registro	VIGENTE
Situação	[sem dados cadastrados]
Data de Publicação	[sem dados cadastrados]

9

DESPACHO:

PROCESSO ADMINISTRATIVO Nº.03209/2024.
PREGÃO PRESENCIAL Nº.056/2024

OBJETO: AQUISIÇÃO DE EQUIPAMENTOS E MATERIAIS PERMANENTES PARA ATENDER AS NECESSIDADES DAS UNIDADES BÁSICAS DE SAÚDE: CALDEIRÕES, CAMPO DE BELÉM, CANGALHEIRO, CASTELO BRANCO, PERTENCENTE A REDE MUNICIPAL DE SAÚDE DE CAXIAS-MA.

AO

SR. ELI MARCOS SANTANA FARIAS
COORDENADOR ADMINISTRATIVO
SECRETARIA MUNICIPAL SAÚDE DE CAXIAS-MA.

Prezado Senhor,

Encaminhamos a Vossa Senhoria, os autos do Processo Administrativo nº. 03209/2024, que deu origem ao Pregão Eletrônico nº. 056/2024, para análise e parecer técnico na apresentação dos catálogos e folhetos se estão de acordo com o Termo de Referência e do Setor Solicitante da Secretaria Municipal de Saúde de Caxias-MA, referente ao item: **002, 008, 029, 031, 034, 036, 037** da licitante: **E. DANTAS BRANDÃO EIRELI, CNPJ-Nº. 14.222.220.0001-74**, conforme segue.

COM.

Caxias – MA, 16 de dezembro de 2024



Francisco Vaz da Silva

Pregoeiro – CCL.

ITEM: 002, 029

CATALOGO DE PRODUTO

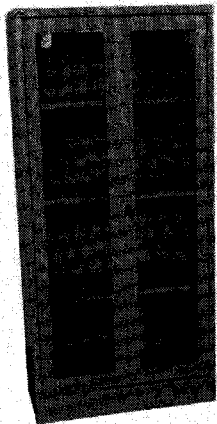
ITEM - 2: ARMÁRIO VITRINE.



Descritivo: Armário da vitrine com porta para guarda de materiais ou medicamentos.
Modelo: ARV - 02
Marca: Modelo Móveis / Proc. Nacional.

ITEM - 29: ESTANTE.

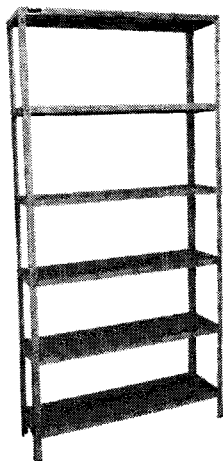

Descritivo: material de confecção aço/ferro pintado, capacidade das prateleiras/reforço de 101 a 200kg/possui.
Modelo: EA - 06 / 30 CR
Marca: Modelo Móveis / Proc. Nacional.

9

Item: 031, 034, 036

ITEM - 31: FOCO REFLETOR AMBULATORIAL



Descritivo: iluminação led, haste: flexível.
Modelo: MMH - 130
Marca: Modelo Móveis / Proc. Nacional.

ITEM - 34: MESA DE EXAME.

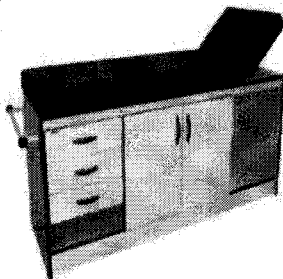

Descritivo: mesa fixa utilizada para exame/tratamento de pacientes, estrutura / material de confecção com armário / madeira ou mdf.
Modelo: MMH - 138.
Marca: Modelo Móveis / Proc. Nacional.

EM - 36: MESA MAYO.

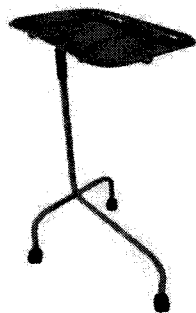

Descritivo: mesa auxiliar móvel, tipo mayo, para uso em procedimentos de anestesia e / ou cirúrgicos em geral material de confecção aço inoxidável.
Modelo: MMH - 159
Marca: Modelo Móveis / Proc. Nacional.

[Handwritten mark]

E. DANTAS BRANDÃO - LTDA

Av. São Francisco, 1800 - Tancredo Neves, CEP 64.076-038, Teresina/PI

CNPJ: 14.222.220/0001-74 Insc Est. 19.493.705-4

☎ (86) 3235-7471 - E-mail: distrimoveispi@gmail.com

Item: 037

ITEM - 37: MESA GINECOLOGICA.

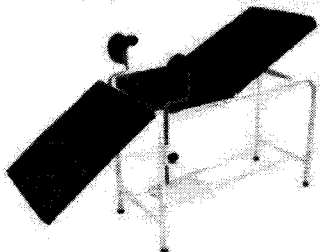

Descritivo: mesa para exame ginecológico, constituída por base, leito, gaveta de escoamento e par de porta coxa, estrutura sem armário, material de confecção aço ou ferro pintado.

Modelo: MMH - 164

Marca: Modelo Móveis / Proc. Nacional.

Observações: todos os produtos são produzidos e confeccionados conforme o edital e seus anexos, bem como estão em pleno atendimento as Normas da ABNT e demais legislação pertinente ao objeto licitado.

9

E. DANTAS BRANDÃO - LTDA

Av. São Francisco, 1800 - Tancredo Neves, CEP 64.076-038, Teresina/PI

CNPJ: 14.222.220/0001-74 Insc Est. 19.493.705-4

☎ (86) 3235-7471 - E-mail: distrimoveispi@gmail.com

DESPACHO:

PROCESSO ADMINISTRATIVO Nº.03209/2024.

PREGÃO PRESENCIAL Nº.056/2024

OBJETO: AQUISIÇÃO DE EQUIPAMENTOS E MATERIAIS PERMANENTES PARA ATENDER AS NECESSIDADES DAS UNIDADES BÁSICAS DE SAÚDE: CALDEIRÕES, CAMPO DE BELÉM, CANGALHEIRO, CASTELO BRANCO, PERTENCENTE A REDE MUNICIPAL DE SAÚDE DE CAXIAS-MA.

AO

SR. ELI MARCOS SANTANA FARIAS
COORDENADOR ADMINISTRATIVO
SECRETARIA MUNICIPAL SAÚDE DE CAXIAS-MA.

Prezado Senhor,

Encaminhamos a Vossa Senhoria, os autos do Processo Administrativo nº. 03209/2024, que deu origem ao Pregão Eletrônico nº. 056/2024, para análise e parecer técnico na apresentação dos catálogos e folhetos se estão de acordo com o Termo de Referência e do Setor Solicitante da Secretaria Municipal de Saúde de Caxias-MA, referente ao item: **011 da licitante: ELBER INDUSTRIA DE REFRIGERAÇÃO LTDA, CNPJ-Nº. 81.618.753/0001-67** conforme segue.

COM.

Caxias – MA, 16 de dezembro de 2024

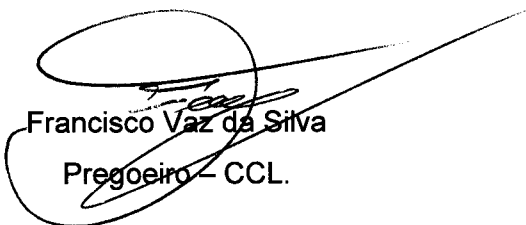
Francisco Vaz da Silva
Pregoeiro – CCL.

ITEM: 088

CCL
FLS. 374

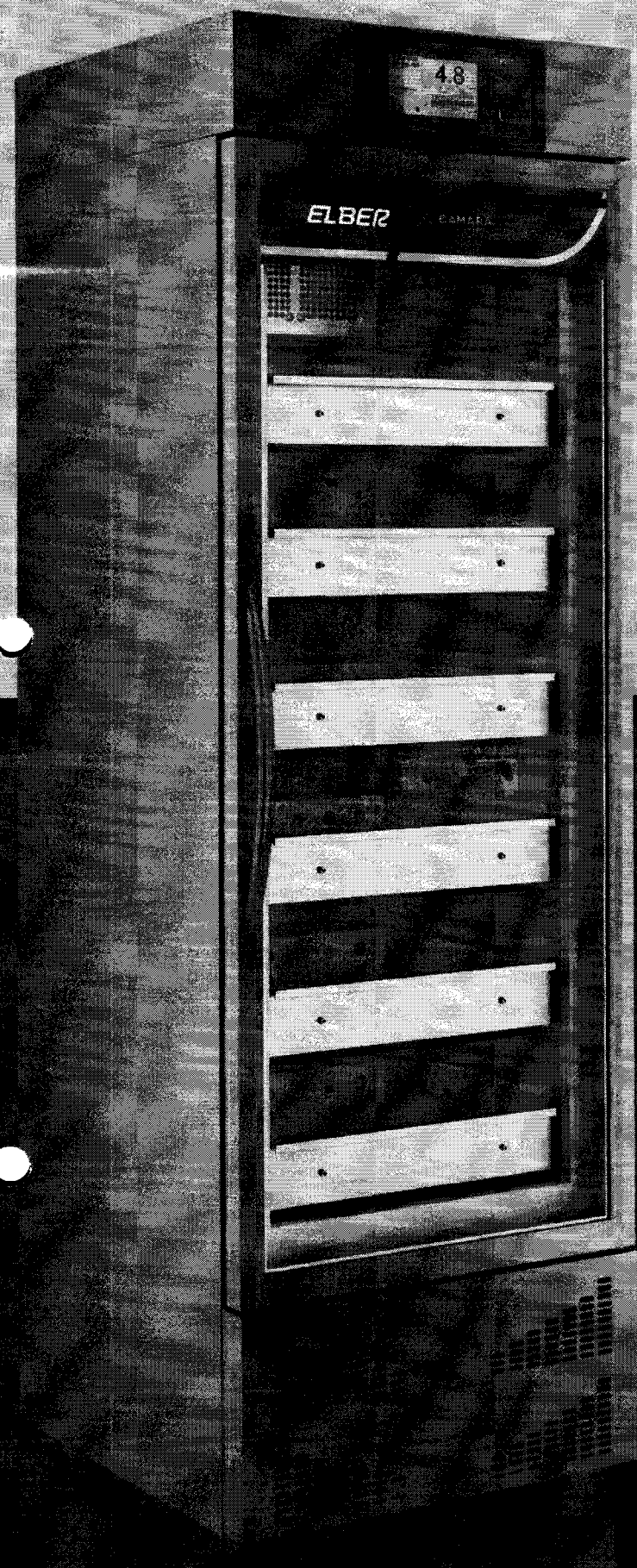

CATÁLOGO DE PRODUTOS

Linha médico-hospitalar

ELBER
MEDICAL

314 1-211

A **Elber Medical** atua há mais de 20 anos na fabricação de equipamentos de refrigeração médico-hospitalares. Fundada em 1990 nossa empresa conta com profissionais qualificados e com ampla experiência no mercado desenvolvendo câmaras especialmente para o armazenamento de vacinas, sangue, medicamentos, exames e outros produtos que exigem controle de temperatura e registo de dados.

Com nossa autoridade desenvolvemos um vasto portfólio com modelos que compreendem toda a Cadeia de Frio, com temperaturas positivas e negativas, desde câmaras para transporte, estacionárias e portáteis, até freezers e ultra freezers. E para contemplar nossa lista de produtos, entregamos opcionais de controle e segurança para melhor eficácia, conforme necessidade do cliente, agregando custo-benefício e valorização de negócio. Tudo de acordo com os mais rigorosos padrões de qualidade da área da saúde.

Assim, em constante evolução, com a melhor e mais avançada tecnologia Elber Medical, conquistamos nosso objetivo de levar saúde e qualidade de vida a todas as pessoas em todos os lugares.

CCL
FLS. 715



ÍNDICE

04	VANTAGENS ELBER MEDICAL
05	CÂMARA DE CONSERVAÇÃO
08	CÂMARAS ESTACIONÁRIAS
15	CÂMARAS DE TRANSPORTE
18	CÂMARAS PORTÁTEIS
19	FREEZER CIENTÍFICO
23	ULTRAFREEZER

9

VANTAGENS ELBER MEDICAL

CONFIANÇA

A Elber Medical conta com uma vasta experiência no mercado, são mais de 30 anos em refrigeração e 20 anos na área da saúde. Nossos equipamentos médico-hospitalares estão presentes em todo o território nacional, com grande relevância tanto no setor público quanto privado. A Elber, junto à empresa italiana IndelB, está presente em todo o mundo.

QUALIDADE

A Elber Medical é certificada pelas normas técnicas de gestão da qualidade (ISO 9001) e gestão da qualidade de produtos para saúde (ISO 13485). Além disso, a Elber possui certificação de boas práticas de fabricação da Anvisa e todos os equipamentos possuem registro no órgão. Este registro garante a rastreabilidade.

EFICÁCIA

A Elber Medical consegue atender todas as necessidades de refrigeração com produtos e opcionais personalizados para sua necessidade e de acordo com seu orçamento, para melhor eficácia, economia de tempo e rentabilidade clínica. Utilizamos recursos de refrigeração com compressores de alto rendimento, sempre garantindo temperatura homogênea.

GARANTIA

Assistências técnicas credenciadas altamente qualificadas e eficazes disponíveis em todo território nacional e produtos com 1 ano de garantia. Além de nosso suporte direto da fábrica que oferece, incessantemente, o melhor atendimento garantindo a segurança e eficiência dos equipamentos, à disposição de nossos clientes.



CÂMARAS DE CONSERVAÇÃO

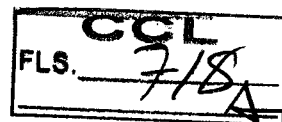

CÂMARAS POSITIVAS PARA O ARMAZENAMENTO E TRANSPORTE SEGURO DE VACINAS, MEDICAMENTOS, MATERIAIS BIOLÓGICOS, EXAMES E BOLSAS DE SANGUE QUE REQUEREM REFRIGERAÇÃO ENTRE 2°C A 8°C.

TEMPERATURA HOMOGÊNEA

Sistema de circulação interna por ar forçado que mantém a temperatura pré-definida em toda a câmara e possui controle de desligamento automático em caso de abertura da porta. Funciona por meio de ventiladores do tipo axial ou radial (de 4 a 20") e sistema difusor direcionado impelente ou repelente para cada gaveta/prateleira/rack interno.

CONTROLE DE TEMPERATURA

Temperatura pré-ajustada entre +2°C e +8°C com ajuste set point a +4°C, mas o painel de comando externo permite o ajuste de temperatura para outras faixas de trabalho por meio de senha. A visualização da temperatura do produto armazenado no painel frontal é exata devido ao sensor imerso em solução glicérol no interior do gabinete. Em caso de desligamento ou queda de energia, o sistema restabelece os parâmetros pré-selecionados. Possibilidade de controle com sistema PID ou PWM.

PAINEL DE COMANDO

Painel único na parte frontal do equipamento para fácil visualização das temperaturas de momento, máxima e mínima (número decimal 0,1°C) com data e hora, nível de carga de bateria, descrição de alertas e alarmes, como porta aberta, erro de temperatura, sem rede elétrica e sistema de emergência ativado. O controlador eletrônico possui display em LCD de fundo iluminado com teclas soft touch, sistema de auto check das funções eletrônicas e entrada USB/PENDRIVE para extração de relatórios de performance. Também permite ajuste de programação em 3 línguas, como tempo para soar o alarme. Modelos disponíveis de 4 até 8 sensores do tipo NTC ou PT-100 (com possibilidade de expansão). Possibilidade de painel touch screen com memória interna para grandes períodos e visualização de gráficos das temperaturas de todos os sensores em tempo real.

REGISTRO DOS DADOS E EVENTOS

Memória para registro das temperaturas de momento, máxima e mínima e de todos os eventos da câmara com data e hora, conforme intervalo programado (de 1 a 60 minutos). Os relatórios (criptografados) podem ser baixados pela saída USB (ou saída serial RS232/485) no painel em arquivo PDF. E em caso de queda de energia, não há perda de dados e o sistema continua em funcionamento. Possibilidade de extensão da memória para 1 a 30 anos.

ALARMES SONOROS E VISUAIS

Acionamento dos alarmes em caso de anormalidades: temperaturas fora do programado (máxima ou mínima), porta aberta, falta de energia, bateria baixa (quando possuir bateria recarregável), manutenção preventiva, entre outros. A interrupção do alarme ocorre apenas com um toque no painel, mas se a temperatura se mantiver fora do especificado, os alarmes voltam a soar após o tempo pré-determinado.

ESTRUTURA EXTERNA

Gabinete externo do tipo vertical ou horizontal, montado sobre chassi metálico e rodízios giratórios traváveis, sapatas niveladoras rosqueáveis ou pés simples. Chave geral de alimentação tipo liga/desliga na traseira do equipamento. Possibilidade de acabamento em chapa de aço liso, escovado ou brilho (AISI 304 ou AISI 430 ou AISI 316), ou plástico (polipropileno, ABS, PET, PSAl), ou chapa de aço galvanizado com revestimento epóxi. Possibilidade também de tampa basculante para limpeza do sistema mecânico, de orifício lateral para introdução de sensores de calibração e de gaveta móvel para a bateria selada.

PORTAS

Portas dotadas de fechamento automático, vedação por perfil magnético, puxador anatômico, gaxetas duplas nos quatro lados e sistema antiembaçante nos modelos em vidro duplo ou triplo. Possibilidade de moldura em alumínio ou plástico nos modelos em vidro, sistema de abertura deslizante e dobradiças em aço inoxidável, alumínio ou aço comum. Possibilidade também de trava de carga a 90° para manuseio de material e de diferentes opções de controle e segurança: chave, tag, leitor biométrico, cartão magnético, câmara, senha eletrônica e/ou leitor de código de barras.

ESTRUTURA INTERNA

Gabinete interno em aço inoxidável com acabamento esmerado para longa durabilidade e fácil assepsia. Dotado de chave e prateleiras removíveis/ajustáveis, cestos, gavetas com corrediças telescópicas (simples, duplas ou triplas) e/ou contraportas em acrílico transparente, conforme quantidade especificada. Possibilidade de abertura deslizante e acabamento em chapa de aço liso, escovado ou brilho (AISI 304 ou AISI 430 ou AISI 316), ou plástico (polipropileno, ABS, PET, PSAl), ou chapa de aço galvanizado com revestimento epóxi. Possibilidade também de inserção de blocos criogênicos e termômetro gráfico exibindo condições de temperatura.

ILUMINAÇÃO

Luz interna de LED resistente a umidade do ambiente com acionamento automático pela abertura da porta ou com acionamento externo temporizado pelo painel.

SISTEMA DE REFRIGERAÇÃO

Compressor hermético de alto rendimento e rápida recuperação da temperatura interna com evaporador aletado, isento de vibrações e ecologicamente correto com gás R134a agregado ao gabinete.

ISOLAMENTO TÉRMICO

Isolamento térmico em poliuretano, isento de CFC, entre 40 e 200 mm em todas as paredes conforme modelo.

DEGELO

Degelo automático seco com evaporação do condensado, sem necessidade de interrupção do trabalho ou perda da temperatura interna.

SISTEMA DE EMERGÊNCIA (NOBREAK) - opcional

Bateria selada recarregável adicionada ao gabinete para permitir autonomia total da câmara em caso de falta de energia por até 72 horas conforme modelo (com possibilidade de expansão). Ou seja, a câmara permanece em temperatura homogênea conforme programado com sistema de alarmes e registro das temperaturas ativado. Inclui controlador de tensão elétrica para acionar o sistema automaticamente. Observação: pode influenciar na altura, largura e profundidade do equipamento.

SISTEMA DE REDUNDÂNCIA - opcional

Termostato analógico ou digital adicionado em paralelo ao controlador eletrônico da câmara para assumir automaticamente o controle das funções e comando do compressor se houver falha no comando eletrônico. Programado para manter a temperatura na faixa de +2,5°C a +7,5°C.

DATA LOGGER - opcional

Software de gerenciamento via computador que permite a emissão de relatórios e gráficos de performance da temperatura e eventos da câmara, inclusive retroativos, obtidos por meio de pen drive na porta USB do painel da câmara. Possibilidade também de registrador gráfico analógico independente contínuo para sete dias com carta de 6" ou impressora térmica com bobina de papel.

ELBER SIS - opcional

Sistema de monitoramento remoto conectado à Internet das Coisas (IOT) que permite acompanhar, por meio de smartphone, computador ou tablet, todas as informações e gráficos emitidos pela câmara de forma online. É possível realizar o monitoramento do compressor, abertura da porta, tensão da fonte de energia, tensão da rede elétrica, nível de bateria e temperatura máxima e mínima de todos os sensores com data e hora. Para garantir maior segurança, todos os dados armazenados são criptografados, tornando-os invioláveis. Os usuários previamente cadastrados também recebem alertas e alarmes através de e-mails e mensagens SMS caso ocorra o alcance de níveis críticos de temperatura ou queda de energia. Além disso, é possível ter suporte remoto dos técnicos da Elber Medical para ajustes de programação e configuração.

DISCADOR TELEFÔNICO - opcional

Sistema automático que realiza chamadas telefônicas, via central telefônica ou linha fixa direta, com alerta sonoro para até 9 números de telefone ou celular registrados, sempre que a temperatura atingir níveis fora do especificado, ocorrer falta de energia ou a porta da câmara ficar aberta. Possibilidade de módulo GSM.

SISTEMA DE BACKUP - opcional

Bateria recarregável adicionada à câmara para alimentação de até 72 horas de toda a rede de comando eletrônico e sistema de alarmes, em caso de falta de energia convencional.

SISTEMA DE AQUECIMENTO - opcional

Sistema adicionado na câmara para aquecer o interior automaticamente quando a temperatura ambiente estiver abaixo da temperatura programada. Recomendado para locais onde a temperatura ambiente pode alcançar menos de +2°C.

SISTEMA DUPLO DE REFRIGERAÇÃO - opcional

Sistema duplo de comando eletroeletrônico e de refrigeração, acionado automaticamente caso ocorra falha no sistema principal, através de um segundo compressor e de um segundo comando eletroeletrônico, mantendo todas as condições de funcionamento programada, com acionamento de alarme indicativo.

SISTEMA DE ENERGIA SOLAR - opcional

Sistema de fonte de energia fotovoltaica por placa solar, mantendo a funcionalidade do equipamento de forma independente da rede elétrica ou baterias. Placa solar vendida separadamente. Possibilidade de sistema de recarga automática que não demanda consumo nem adição de mecanismos extraordinários, bastando retorno da energia elétrica convencional ou placas solares.

SISTEMA DE BACKUP DE FRIO - opcional

Sistema frio armazenado para manutenção da temperatura interna do equipamento estabilizada em 4°C por até 240 horas (10 dias) mesmo sem luz solar ou durante uma semana chuvosa.

CERTIFICADO DE CALIBRAÇÃO - opcional

Comprovação da incerteza de medição (IM, erros, tendências, etc.), calibrado em três pontos (+2°C, +4°C e +8°C) juntamente com rastreabilidade, comprovada pelo INMETRO (Rede Brasileira de Calibração - RBC).

QUALIFICAÇÃO TÉRMICA QO, QP E QI - opcional

Validação - QO/QP/QI, por equipe profissional e qualificada.

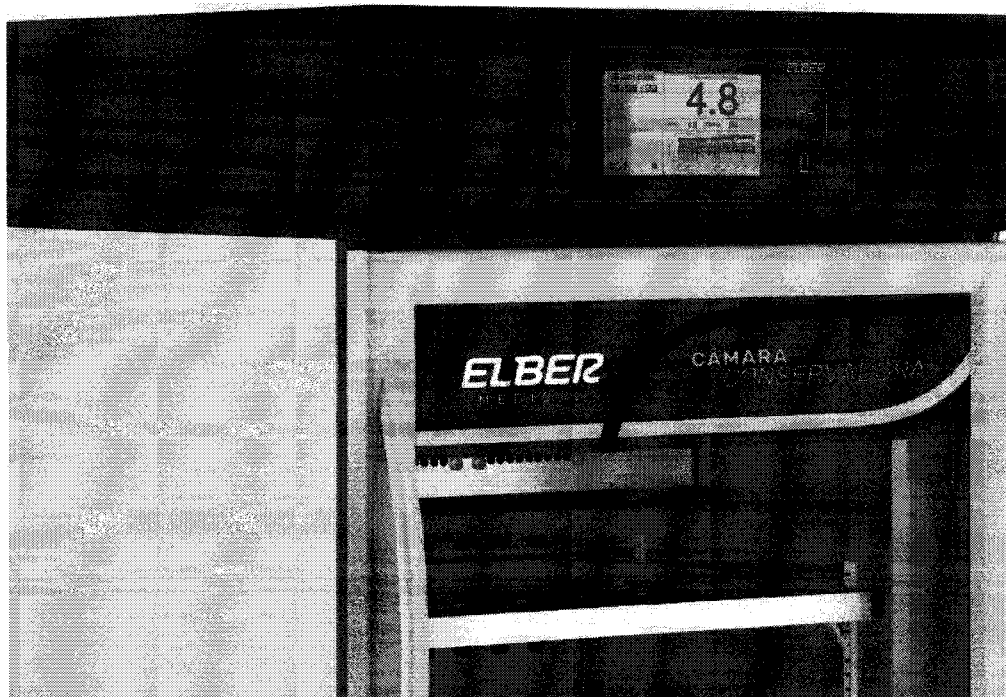

9

CÂMARAS ESTACIONÁRIAS

Câmaras para armazenamento de termolábeis de acordo com as normas da Anvisa sobre fabricação e armazenagem de medicamentos. Ideal para laboratórios, centros de distribuição, hospitais, farmácias, clínicas, bancos de sangue e consultórios que necessitam armazenar materiais sensíveis em temperatura homogênea e controlada com segurança.

CTS 30

30 litros | +2 a +8°C

89 x 60 x 65,2 cm* | 40 Kg*

Horizontal com 2 cestos/rack

110/127 - 220/240VAC - 12/24VCC

Registro N° 80698750002

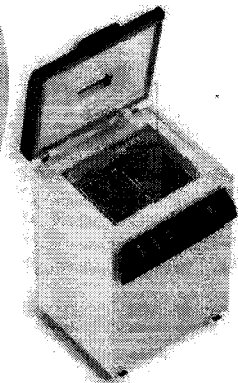
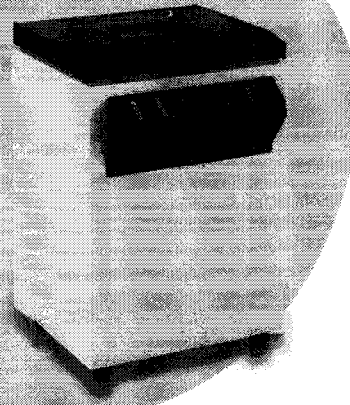

CSV 50

50 litros | +2 a +8°C

60 x 47,6 x 55 cm* | 35 Kg*

Vertical de bancada com 1 prateleira

110/127 - 220/240VAC

Registro N° 80698750003

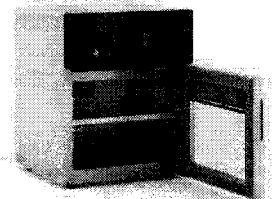

CSV 100

100 litros | +2 a +8°C

163,1 x 45 x 33,6 cm* | 80 Kg*

Vertical com 2 a 4 prateleiras ou gavetas

110/127 - 220/240VAC

Registro N° 80698750003

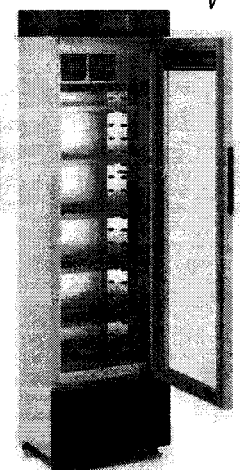
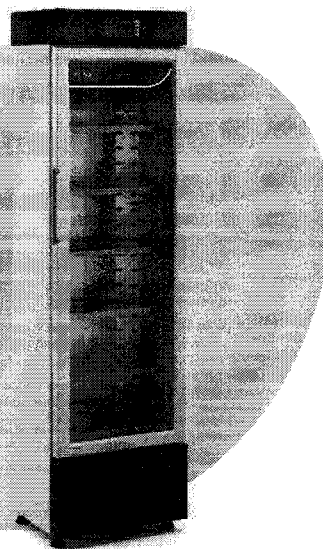

*Dimensões externas e peso podem sofrer variação conforme opcionais escolhidos. confirme as informações da versão durante o orçamento.
**Para descrição completa do produto, consulte a ficha técnica.

CCL
FLS. 722

CSV 120

120 litros | +2 a +8°C

121 x 64 x 66,7 cm* | 86 Kg*

Vertical com 2 a 6 prateleiras ou gavetas

110/127 - 220/240VAC

Registro N° 80698750002

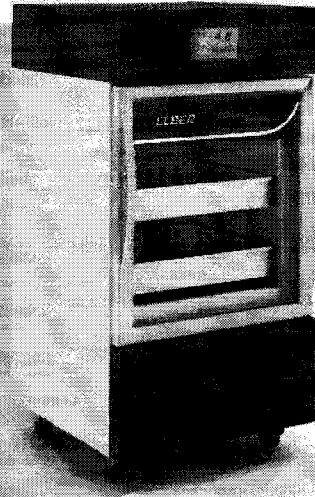

CSV 150

150 litros | +2 a +8°C

129 x 64 x 66,8 cm* | 86 Kg*

Vertical com 2 a 6 prateleiras ou gavetas

110/127 - 220/240VAC

Registro N° 80698750002



CTS 150

150 litros | +2 a +8°C

103 x 102,1 x 73,1 cm* | 120 Kg*

Horizontal com 6 cestos/rack

110/127 - 220/240VAC - 12/24VCC

Registro N° 80698750002

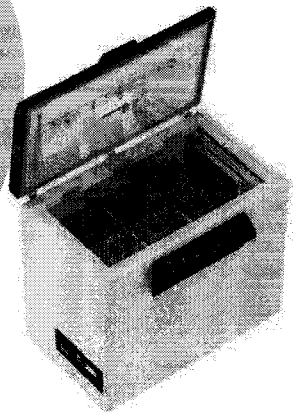
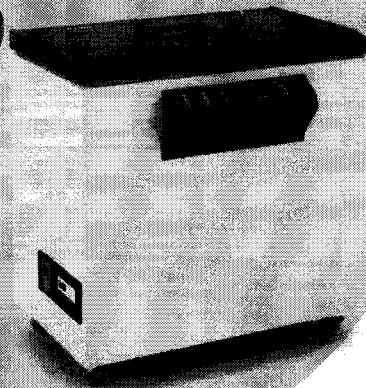

*Dimensões externas e peso podem sofrer variação conforme opcionais escolhidos, confirme as informações da versão durante o orçamento.
**Para descrição completa do produto, consulte a ficha técnica.

FLS. **CC** 7/3
A

CSV 200

200 litros | +2 a +8°C

140,2 x 64 x 71 cm* | 140 Kg*

Vertical com 2 a 6 prateleiras ou gavetas

110/127 - 220/240VAC

Registro N° 80698750002

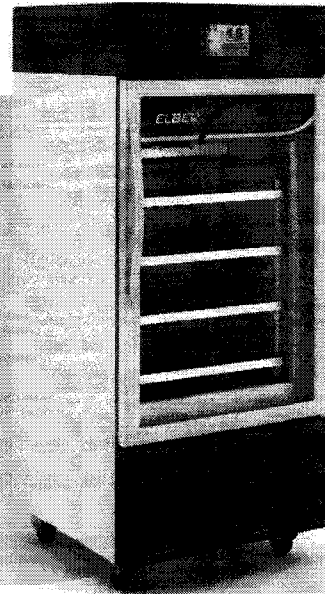

CSV 280

280 litros | +2 a +8°C

187,7 x 65,5 x 70,7 cm* | 125 Kg*

Vertical com 4 a 8 prateleiras ou gavetas

110/127 - 220/240VAC

Registro N° 80698750002

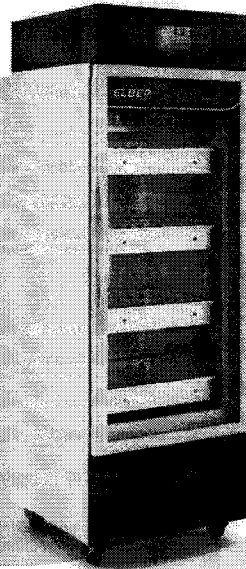

CSV 340

340 litros | +2 a +8°C

203,5 x 64 x 68,8 cm* | 160 Kg*

Vertical com 4 a 8 prateleiras ou gavetas

110/127 - 220/240VAC

Registro N° 80698750001

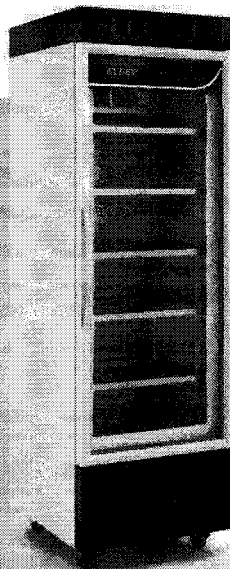

9

*Dimensões externas e peso podem sofrer variação conforme opcionais escolhidos, confirme as informações da versão durante o orçamento.
**Para descrição completa do produto, consulte a ficha técnica.

CGL
FLS. 754
A

CTS 340

340 litros | +2 a +8°C

105 x 139 x 75 cm* | 168 Kg*

Horizontal com 6 cestos/rack

110/127 - 220/240VAC - 12/24VCC

Registro N° 80698750002

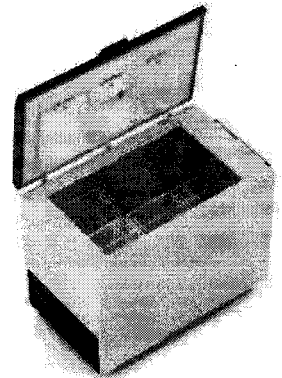
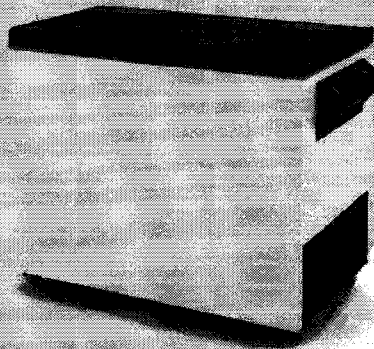

CSV 360

360 litros | +2 a +8°C

205,2 x 64 x 75 cm* | 160 Kg*

Vertical com 4 a 8 prateleiras ou gavetas

110/127 - 220/240VAC

Registro N° 80698750002



CSV 420

420 litros | +2 a +8°C

201,3 x 70,5 x 75 cm* | 189 Kg*

Vertical com 4 a 8 prateleiras ou gavetas

110/127 - 220/240VAC

Registro N° 80698750002

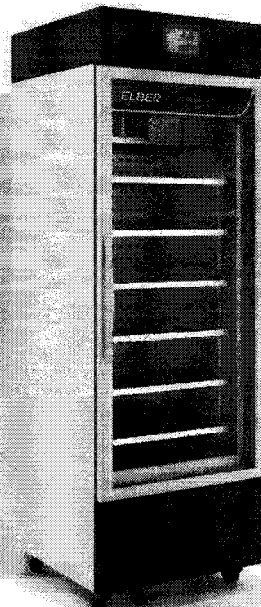

[Handwritten signature]

*Dimensões externas e peso podem sofrer variação conforme opcionais escolhidos. confirme as informações da versão durante o orçamento.
**Para descrição completa do produto, consulte a ficha técnica.

CCL
FLS. 75
A

CSV 510

510 litros | +2 a +8°C

205,5 x 73,5 x 80,6 cm* | 215 Kg*

Vertical com 4 a 8 prateleiras ou gavetas

110/127 - 220/240VAC

Registro N° 80698750003

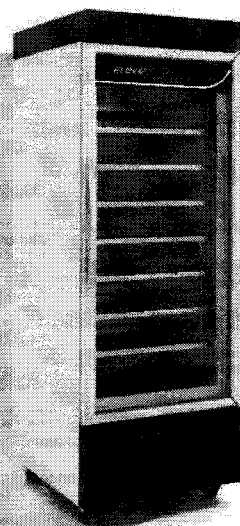

CSV 600

600 litros | +2 a +8°C

205,2 x 77 x 93,3 cm* | 234 Kg*

Vertical com 4 a 8 prateleiras ou gavetas

110/127 - 220/240VAC

Registro N° 80698750002

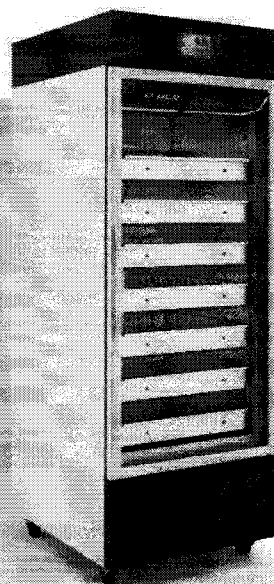

CSV 700

700 litros | +2 a +8°C

206,5 x 90,5 x 95 cm* | 240 Kg*

Vertical com 4 a 8 prateleiras ou gavetas

110/127 - 220/240VAC

Registro N° 80698750002

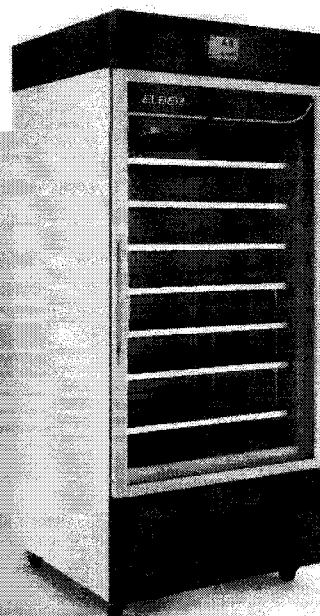

CSV 1000

1000 litros | +2 a +8°C

210,7 x 135,5 x 85,2 cm* | 300 Kg*

Vertical com 8 a 18 prateleiras ou gavetas

110/127 - 220/240VAC

Registro N° 80698750002

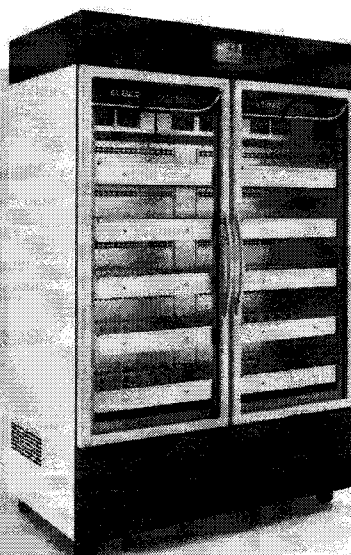

CSV 1200

1200 litros | +2 a +8°C

207,7 x 167,5 x 80,6 cm* | 320 Kg*

Vertical com 8 a 18 prateleiras ou gavetas

110/127 - 220/240VAC

Registro N° 80698750002

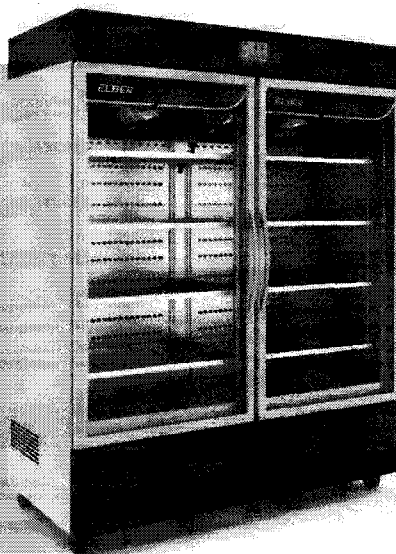

CSV 1500

1500 litros | +2 a +8°C

207,7 x 207,5 x 84,5 cm* | 375 Kg*

Vertical com 8 a 18 prateleiras ou gavetas

110/127 - 220/240VAC

Registro N° 80698750002

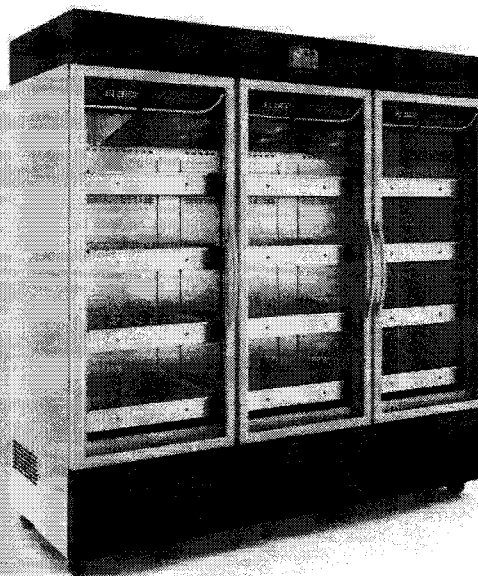

Q

*Dimensões externas e peso podem sofrer variação conforme opcionais escolhidos, confirme as informações da versão durante o orçamento.
**Para descrição completa do produto, consulte a ficha técnica.

TODOS OS MODELOS DISPONÍVEIS

CCL
FLS. 727

MODELO	TIPO	VOLUME	DIMENSÕES AxLxP	TEMPERATURA	REGISTRO ANVISA
CSV 30	VERTICAL	30 litros	60 x 47,6 x 55 cm*	+2 a +8°C	80698750003
CTS 30	HORIZONTAL	30 litros	89 x 60 x 65,2 cm*	+2 a +8°C	80698750002
CSV 50	VERTICAL	50 litros	60 x 47,6 x 55 cm*	+2 a +8°C	80698750003
CV 53	VERTICAL	53 litros	53,5 x 47,6 x 56,7 cm*	+2 a +8°C	80698750003
CSV 80	VERTICAL	80 litros	132,1 x 56,4 x 69,9 cm*	+2 a +8°C	80698750003
CSV 100	VERTICAL	100 litros	163,1 x 45 x 33,6 cm*	+2 a +8°C	80698750003
CSV 120	VERTICAL	120 litros	121 x 64 x 66,7 cm*	+2 a +8°C	80698750002
CSV 140	VERTICAL	140 litros	123,8 x 64 x 67,5 cm*	+2 a +8°C	80698750003
CSV150	VERTICAL	150 litros	129 x 64 x 66,8 cm*	+2 a +8°C	80698750002
CTS 150	HORIZONTAL	150 litros	103 x 102,1 x 73,1 cm*	+2 a +8°C	80698750002
CSV 180	VERTICAL	180 litros	144,7 x 64 x 71 cm*	+2 a +8°C	80698750002
CSV 200	VERTICAL	200 litros	140,2 x 64 x 71 cm*	+2 a +8°C	80698750002
CSV 240	VERTICAL	240 litros	160,8 x 64 x 67,5 cm*	+2 a +8°C	80698750002
CSV 280	VERTICAL	280 litros	183,2 x 64 x 70,7 cm*	+2 a +8°C	80698750002
CSV 300	VERTICAL	300 litros	195,8 x 64 x 67,5 cm*	+2 a +8°C	80698750002
CSV 340	VERTICAL	340 litros	203,5 x 64 x 68,8 cm*	+2 a +8°C	80698750001
CTS 340	HORIZONTAL	340 litros	105 x 139 x 75 cm*	+2 a +8°C	80698750002
CSV 345	VERTICAL	345 litros	203,5 x 64 x 71,3 cm*	+2 a +8°C	80698750003
CSV 360	VERTICAL	360 litros	205,2 x 64 x 75 cm*	+2 a +8°C	80698750002
CSV 400	VERTICAL	400 litros	204,5 x 69 x 72,5 cm*	+2 a +8°C	80698750002
CSV 420	VERTICAL	420 litros	201,3 x 70,5 x 75 cm*	+2 a +8°C	80698750002
CSV 430	VERTICAL	430 litros	205,5 x 70,5 x 77,7 cm*	+2 a +8°C	80698750003
CSV 500	VERTICAL	500 litros	205,5 x 73,5 x 85 cm*	+2 a +8°C	80698750002
CSV 510	VERTICAL	510 litros	205,5 x 73,5 x 80,6 cm*	+2 a +8°C	80698750003
CSV 560	VERTICAL	560 litros	191,7 x 83 x 80,6 cm*	+2 a +8°C	80698750002
CSV 600	VERTICAL	600 litros	205,2 x 77 x 93,3 cm*	+2 a +8°C	80698750002
CSV 700	VERTICAL	700 litros	206,5 x 90,5 x 95 cm*	+2 a +8°C	80698750002
CSV 800	VERTICAL	800 litros	192 x 88,5 x 86,6 cm*	+2 a +8°C	80698750002
CSV 1000	VERTICAL	1000 litros	210,7 x 135,5 x 85,2 cm*	+2 a +8°C	80698750002
CSV 1200	VERTICAL	1200 litros	207,7 x 167,5 x 80,6 cm*	+2 a +8°C	80698750002
CSV 1500	VERTICAL	1500 litros	207,7 x 207,5 x 84,5 cm*	+2 a +8°C	80698750002
CSV 1600	VERTICAL	1600 litros	205,5 x 207,5 x 86,6 cm*	+2 a +8°C	80698750003

CÂMARAS DE TRANSPORTE

Câmaras de acordo com as normas da Anvisa sobre distribuição de medicamentos. Ideal para laboratórios, empresas de logística ou redes de farmácias/clínicas que necessitam transportar materiais sensíveis à temperatura com controle e registro de dados por toda a rota. Equipamentos para carros populares a caminhões, adequados para suportar trepidações da estrada e manter o funcionamento com o veículo desligado.

CTA 80

80 litros | +2 a +8°C e -8 a -2°C

60,8 x 84,8 x 45,4 cm* | 55 Kg*

Horizontal com alças laterais para fácil manuseio

12/24VCC

Registro N° 80698750001

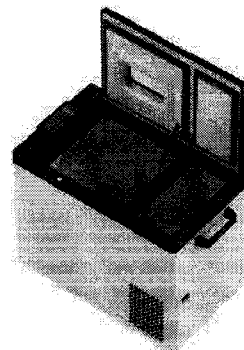
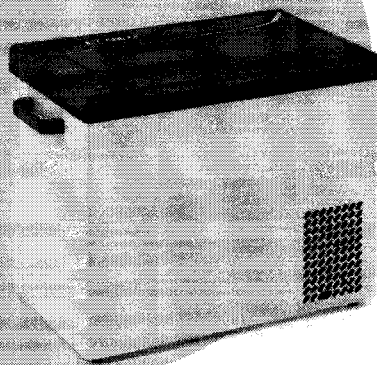

CTA 90

90 litros | +2 a +8°C

60,9 x 84,8 x 45,6 cm* | 55 Kg*

Horizontal com alças laterais para fácil manuseio

12/24VCC

Registro N° 80698750001

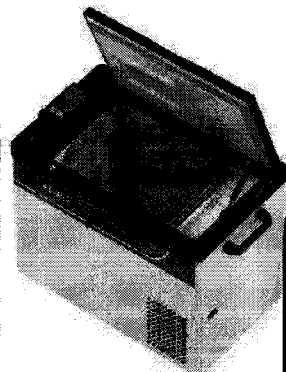
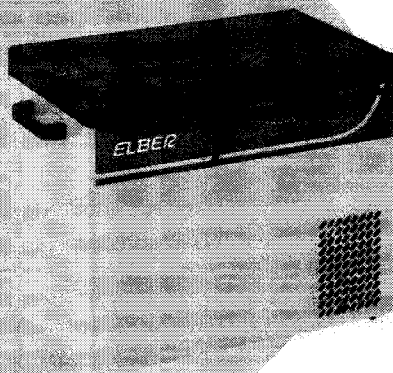

CTB 100

100 litros | +2 a +8°C e -12 a -4°C

71,5 x 82,6 x 76,6 cm* | 80 Kg*

Horizontal com alças laterais e base de MDF

12/24VCC

Registro N° 80698750003

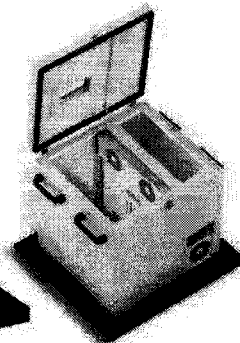
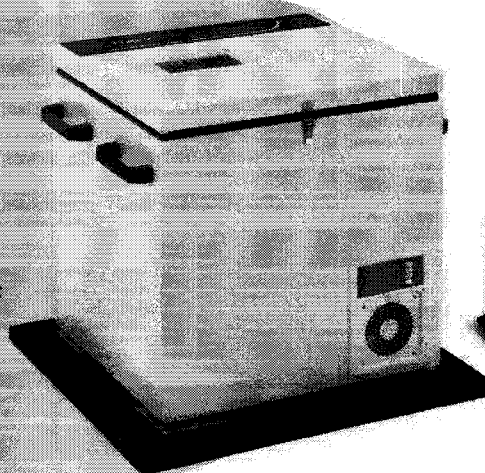

*Dimensões externas e peso podem sofrer variação conforme opcionais escolhidos, confirme as informações da versão durante o orçamento.
**Para descrição completa do produto, consulte a ficha técnica.

CCL
FLS. 779
A

CTA 145

145 litros | +2 a +8°C

80,5 x 80 x 51,8 cm* | 75 Kg*

Vertical com 2 a 5 prateleiras e base MDF

12/24VCC

Registro N° 80698750002

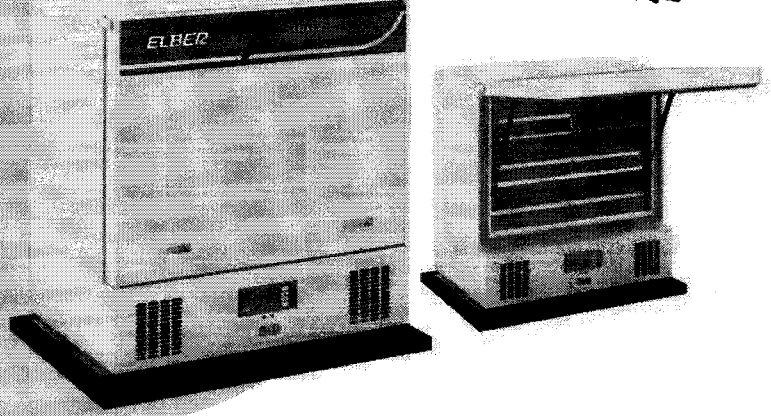

CTA 150

150 litros | +2 a +8°C

108,1 x 77,6 x 69,8 cm* | 140 Kg*

Vertical com 2 a 5 prateleiras e base com trava

12/24VCC

Registro N° 80698750003

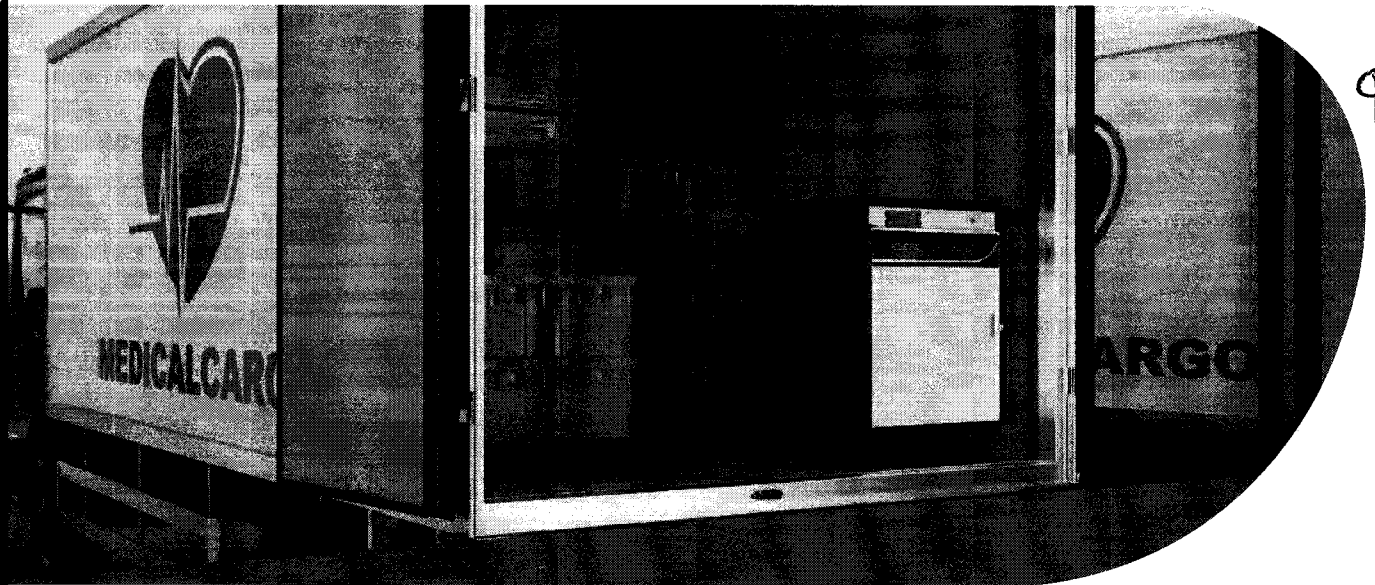
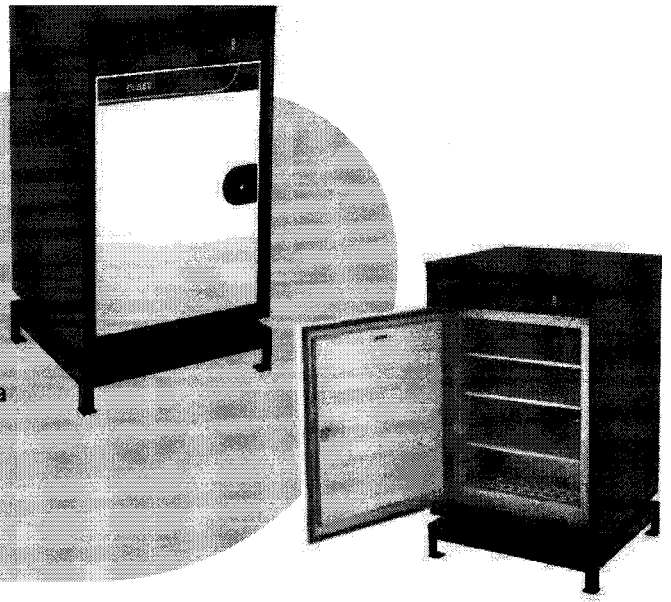

*Dimensões externas e peso podem sofrer variação conforme opcionais escolhidos, confirme as informações da versão durante o orçamento.
**Para descrição completa do produto, consulte a ficha técnica.

CCL
FLS. 730
A

CTB 200

200 litros | +2 a +8°C e -12 a -4°C

77,7 x 99,6 x 65,9 cm* | 95 Kg*

Horizontal com alças laterais e base de MDF

12/24VCC

Registro N° 80698750003

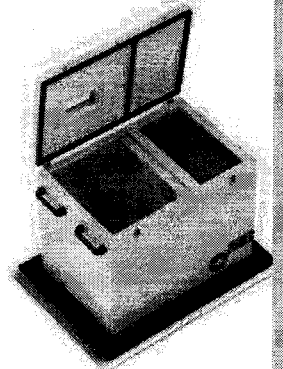
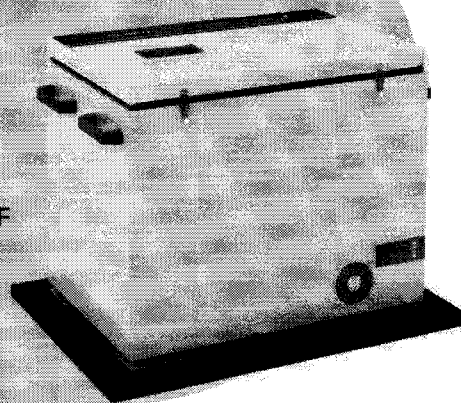

CT 227

227 litros | +18 a +25°C e +2 a +8°C e -5 a -8°C

75,8 x 100 x 94 cm* | 47 Kg*

Horizontal com base de MDF

12/24VCC

Registro N° 80698750003

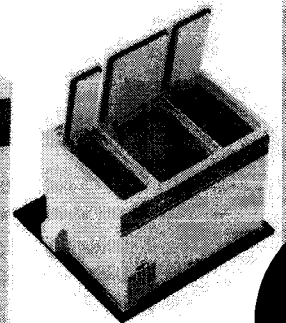
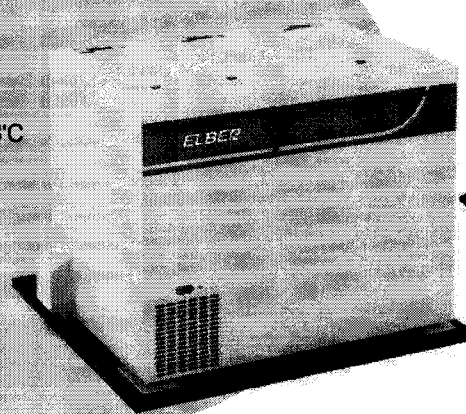

TODOS OS MODELOS DISPONÍVEIS

MODELO	TIPO	VOLUME	DIMENSÕES AxLxP	TEMPERATURA	REGISTRO ANVISA
CTA 80	HORIZONTAL	80 litros	60,8 x 84,8 x 45,4 cm*	+2 a +8°C -8 a -2°C	80698750001
CTA 90	HORIZONTAL	90 litros	60,9 x 84,8 x 45,6 cm*	+2 a +8°C	80698750001
CTB 90	HORIZONTAL	90 litros	55,9 x 85 x 56,9 cm*	+2 a +8°C	80698750003
CTB 100	HORIZONTAL	100 litros	71,5 x 82,6 x 76,6 cm*	+2 a +8°C -12 a -4°C	80698750003
GTM 128	VERTICAL	128 litros	101 x 72,5 x 64 cm*	+2 a +8°C	80698750001
CTA 145	VERTICAL	145 litros	80,5 x 80 x 51,8 cm*	+2 a +8°C	80698750002
CTA 150	VERTICAL	150 litros	101 x 72,5 x 70 cm*	+2 a +8°C	80698750003
CTB 200	HORIZONTAL	200 litros	77,7 x 99,6 x 65,9 cm*	+2 a +8°C -12 a -4°C	80698750003
CT 227	HORIZONTAL	227 litros	75,8 x 100 x 94 cm*	+18 a +25°C +2 a +8°C -5 a -8°C	80698750003

*Dimensões externas e peso podem sofrer variação conforme opcionais escolhidos, confirme as informações da versão durante o orçamento.
**Para descrição completa do produto, consulte a ficha técnica.

CGL
FLS. 73/4

CÂMARAS PORTÁTEIS

Câmaras portáteis de acordo com os requisitos mínimos para vacinação humana. Ideal para laboratórios e clínicas que realizam vacinação extramuro e coleta de exames à domicílio. Temperatura uniforme e constante não importa onde esteja, eliminando a perda de termolábil com uso de caixa térmica.

TB 18

15 litros | +2 a +8°C

48 x 23,4 x 66,1 cm* | 20 Kg*

Puxador retrátil e rodízios para fácil manuseio

110/127 - 220/240VAC - 12/24VCC

Registro N° 80698750003

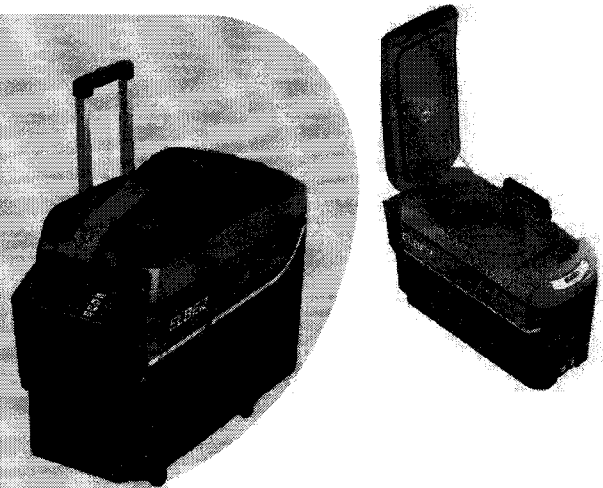

CTB 30

30 litros | +2 a +8°C

47,5 x 78,6 x 38,1 cm* | 25 Kg*

Puxador retrátil e rodízios para fácil manuseio

110/127 - 220/240VAC - 12/24VCC

Registro N° 80698750003



9

TODOS OS MODELOS DISPONÍVEIS

MODELO	TIPO	VOLUME	DIMENSÕES AxLxP	TEMPERATURA	REGISTRO ANVISA
TB 18	HORIZONTAL	15 litros	61,3 x 64,5 x 23,4 cm*	+2 a +8°C	80698750003
CTB 30	HORIZONTAL	30 litros	47,5 x 78,6 x 38,1 cm*	+2 a +8°C	80698750003
CTB 50	HORIZONTAL	50 litros	56,8 x 67,1 x 39,3 cm*	+2 a +8°C	80698750003

*Dimensões externas e peso podem sofrer variação conforme opcionais escolhidos, confirme as informações da versão durante o orçamento.
**Para descrição completa do produto, consulte a ficha técnica.

FREEZER CIENTÍFICO

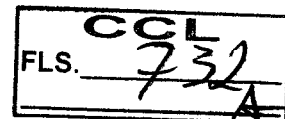

CÂMARAS PARA CONGELAMENTO DE AGENTES IMUNOBIOLOGICOS, AMOSTRAS E MEDICAMENTOS QUE REQUEREM TEMPERATURA NEGATIVA ENTRE -20°C A -35°C.

TEMPERATURA HOMOGÊNEA

Sistema de circulação interna por ar forçado que mantém a temperatura pré-definida em toda a câmara e possui controle de desligamento automático em caso de abertura da porta.

CONTROLE DE TEMPERATURA

Temperatura pré-ajustada entre -20°C e -35°C, mas o painel de comando externo permite o ajuste de temperatura para outras faixas de trabalho por meio de senha. A visualização da temperatura do produto armazenado no painel frontal é exata devido ao sensor imerso em solução glicerol no interior do gabinete. Em caso de desligamento ou queda de energia, o sistema de monitorização de rede que restabelece os parâmetros pré-selecionados. Possibilidade de controle com sistema P.I.D. ou P.W.M.

PAINEL DE COMANDO

Painel único na parte frontal do equipamento para fácil visualização das temperaturas de momento, máxima e mínima (número decimal 0,1°C) com data e hora, nível de carga de bateria, descrição de alertas e alarmes, como porta aberta, erro de temperatura, sem rede elétrica e sistema de emergência ativado. O controlador eletrônico possui display em LCD de fundo iluminado com teclas soft touch, sistema de auto check das funções eletrônicas e entrada USB/PENDRIVE para extração de relatórios de performance. Também permite ajuste de programação em 3 línguas, como tempo para soar o alarme. Modelos disponíveis de 4 até 8 sensores do tipo PT-100 (com possibilidade de expansão). Possibilidade de painel touch screen com memória interna para grandes períodos e visualização de gráficos das temperaturas de todos os sensores em tempo real.

REGISTRO DOS DADOS E EVENTOS

Memória para registro das temperaturas de momento, máxima e mínima e de todos os eventos da câmara com data e hora, conforme intervalo programado (de 1 a 60 minutos). Os relatórios (criptografados) podem ser baixados pela saída USB (ou saída serial RS232/485) no painel em arquivo PDF. E em caso de queda de energia, não há perda de dados e o sistema continua em funcionamento. Possibilidade de extensão da memória para 1 a 30 anos.

ALARMES SONOROS E VISUAIS

Acionamento dos alarmes em caso de anormalidades: temperaturas fora do programado (máxima ou mínima), porta aberta, falta de energia, bateria baixa (quando possuir bateria recarregável), manutenção preventiva, entre outros. A interrupção do alarme ocorre apenas com um toque no painel, mas se a temperatura se mantiver fora do especificado, os alarmes voltam a soar após o tempo pré-determinado.

ESTRUTURA EXTERNA

Gabinete externo do tipo vertical em aço tratado quimicamente com pintura epóxi na cor branca, montado sobre chassi metálico e rodízios giratórios traváveis. Chave geral de alimentação tipo liga/desliga na traseira do equipamento. Possibilidade também de tampa frontal basculante para limpeza do sistema mecânico e de orifício lateral para introdução de sensores de calibração.

PORTAS

Portas dotadas de fechamento automático, vedação por perfil magnético, puxador anatômico, chave e gaxetas duplas nos quatro lados. Possibilidade de visor com revestimento térmico em poliuretano e de abertura deslizante. Possibilidade também de trava de carga a 90° para manuseio de material e de diferentes opções de controle e segurança: tag, leitor biométrico, cartão magnético, câmara, senha eletrônica e/ou leitor de código de barras.

ESTRUTURA INTERNA

Gabinete interno em aço inoxidável com acabamento esmerado para longa durabilidade e fácil limpeza. Dotado de chave e prateleiras removíveis/ajustáveis, cestos, gavetas com corrediças telescópicas (simples, duplas ou triplas) e/ou contraportas em acrílico transparente, conforme quantidade especificada pelo cliente. Possibilidade também de inserção de termômetro gráfico exibindo condições de temperatura.

ILUMINAÇÃO

Luz interna de LED resistente a umidade do ambiente com acionamento automático pela abertura da porta ou com acionamento externo temporizado pelo painel.

SISTEMA DE REFRIGERAÇÃO

Compressor hermético de alto rendimento, isento de vibrações e ecologicamente correto com gás R404a.

ISOLAMENTO TÉRMICO

Isolamento térmico em poliuretano, isento de CFC, entre 70 e 200 mm em todas as paredes conforme modelo.

DEGEL

Degelo automático seco com evaporação do condensado, sem necessidade de interrupção do trabalho ou perda da temperatura interna.

SISTEMA DE EMERGÊNCIA (NOBREAK) - opcional

O sistema de nobreak, que consiste em um banco de baterias externas, possibilita que em caso de quedas de energia, mantenha o controlador do freezer ligado por uma determinada quantidade de horas. Inclui controlador de tensão elétrica para acionar o sistema automaticamente.

SISTEMA DE REDUNDÂNCIA - opcional

Termostato analógico ou digital adicionado em paralelo ao controlador eletrônico da câmara para assumir automaticamente o controle das funções e comando do compressor se houver falha no comando eletrônico.

DATA LOGGER - opcional

Software de gerenciamento via computador que permite a emissão de relatórios e gráficos de performance da temperatura e eventos da câmara, inclusive retroativos, obtidos por meio de pen drive na porta USB do painel da câmara. Possibilidade também de registrador gráfico analógico independente contínuo para sete dias com carta de 6" ou impressora térmica com bobina de papel.

ELBER SIS - opcional

Sistema de monitoramento remoto conectado à Internet das Coisas (IOT) que permite acompanhar, por meio de smartphone, computador ou tablet, todas as informações e gráficos emitidos pela câmara de forma online. É possível realizar o monitoramento do compressor, abertura da porta, tensão da fonte de energia, tensão da rede elétrica, nível de bateria e temperatura máxima e mínima de todos os sensores com data e hora. Para garantir maior segurança, todos os dados armazenados são criptografados, tornando-os invioláveis. Os usuários previamente cadastrados também recebem alertas e alarmes através de e-mails e mensagens SMS caso ocorra o alcance de níveis críticos de temperatura ou queda de energia. Além disso, é possível ter suporte remoto dos técnicos da Elber Medical para ajustes de programação e configuração.

DISCADOR TELEFÔNICO - opcional

Sistema automático que realiza chamadas telefônicas, via central telefônica ou linha fixa direta, com alerta sonoro para até 9 números de telefone ou celular registrados, sempre que a temperatura atingir níveis fora do especificado, ocorrer falta de energia ou a porta da câmara ficar aberta. Possibilidade de adicionar módulo GSM.

SISTEMA DE BACKUP - opcional

Bateria recarregável adicionada à câmara para alimentação de até 72 horas de toda a rede de comando eletrônico e sistema de alarmes, em caso de falta de energia convencional

SISTEMA DE ENERGIA SOLAR - opcional

Sistema de fonte de energia fotovoltaica por placa solar, mantendo a funcionalidade do equipamento de forma independente da rede elétrica ou baterias. Placa solar vendida separadamente. Possibilidade de sistema de recarga automática que não demanda consumo nem adição de mecanismos extraordinários, bastando

retorno da energia elétrica convencional ou placas solares.

CCL
FLS. 734
4

CERTIFICADO DE CALIBRAÇÃO - opcional

Comprovação da incerteza de medição (IM, erros, tendências, etc.), calibrado em três pontos (-15°C, -25°C e -35°C) juntamente com rastreabilidade, comprovada pelo INMETRO (Rede Brasileira de Calibração - RBC).

QUALIFICAÇÃO TÉRMICA QO, QP E QI - opcional

Validação - QO/QP/QI, por equipe profissional e qualificada.

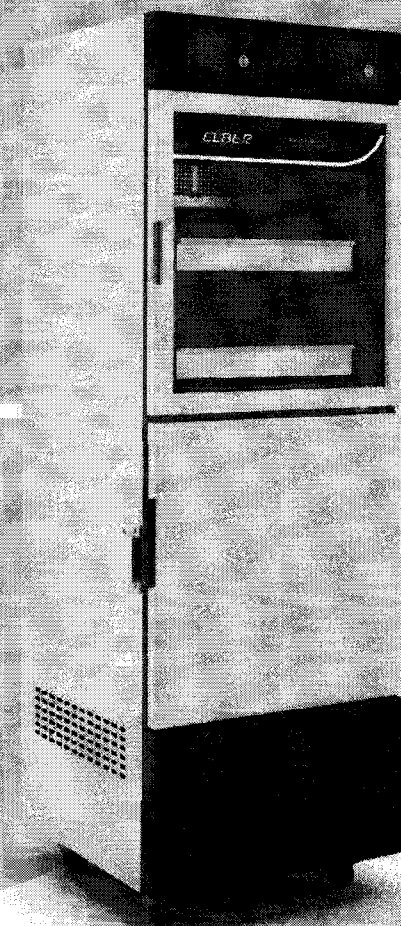
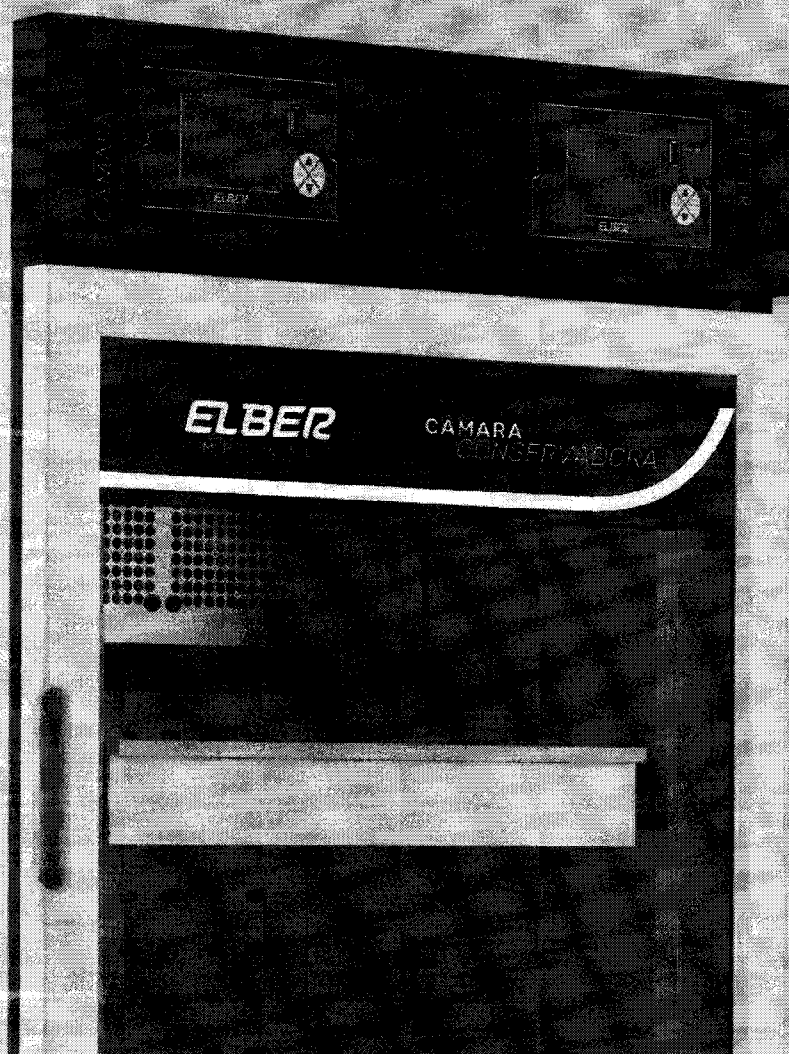

CFMB 120/120

240 litros | +2 a +8°C e -20 a -35°C

Dimensão externa 194,5 x 69,1 x 70,5 cm* | 160 Kg*

Vertical com 4 a 8 prateleiras ou gavetas

110/127 - 220/240VAC

Registro N° 80698750003



*Dimensões externas e peso podem sofrer variação conforme opcionais escolhidos, confirme as informações da versão durante o orçamento.
**Para descrição completa do produto, consulte a ficha técnica.

FMB 120

120 litros | -20 a -35°C

128,4 x 64 x 73,9 cm* | 90 Kg*

Vertical com 2 a 4 prateleiras ou gavetas

110/127 - 220/240VAC

Registro N° 80698750004

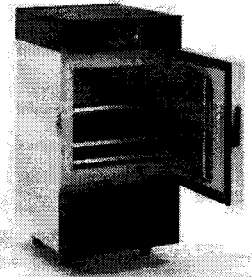
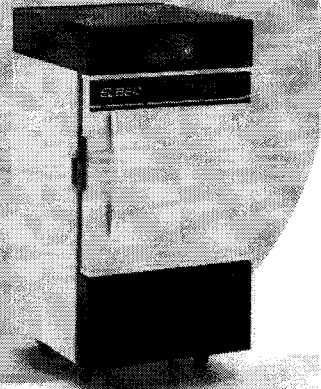

FMB 340

340 litros | -20 a -35°C

201,3 x 70,5 x 75 cm* | 165 Kg*

Vertical com 4 a 8 prateleiras ou gavetas

110/127 - 220/240VAC

Registro N° 80698750004

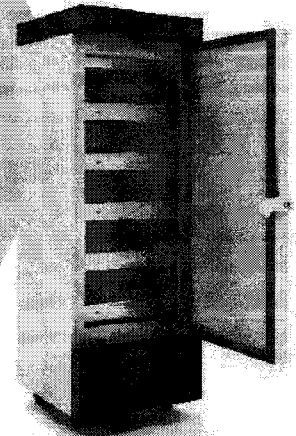
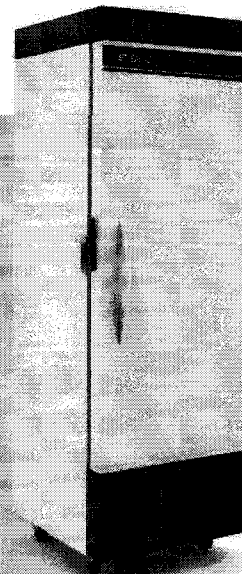

FMB 510

510 litros | -20 a -35°C

197,9 x 78,6 x 90,2 cm* | 170 Kg*

Vertical com 8 a 18 prateleiras ou gavetas

110/127 - 220/240VAC

Registro N° 80698750004

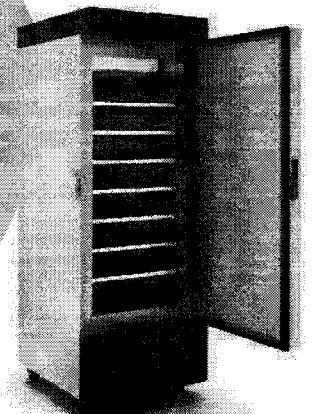
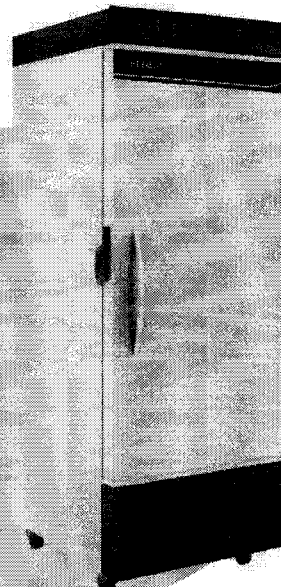

TODOS OS MODELOS DISPONÍVEIS

CCF
FLS. 736
A

MODELO	TIPO	VOLUME	DIMENSÕES AxLxP	TEMPERATURA	REGISTRO ANVISA
FTB 30	HORIZONTAL	30 litros	89x60x65,2cm*	-20 a -35°C	80698750004
FAB 31	HORIZONTAL	31 litros	48,8x62,1x34,3cm*	-20 a -35°C	80698750004
FAB 41	HORIZONTAL	41 litros	47,5x78,6x38,1cm*	-20 a -35°C	80698750004
FSM 42	HORIZONTAL	42 litros	47,5x78,6x38,1cm*	-20 a -35°C	80698750004
FTB 50	HORIZONTAL	50 litros	89x60x65,2cm*	-20 a -35°C	80698750004
FSM 57	HORIZONTAL	57 litros	47,5x78,6x38,1cm*	-20 a -35°C	80698750004
FMB 120	VERTICAL	120 litros	121x64x53,6cm*	-20 a -35°C	80698750004
FTB 134	HORIZONTAL	134 litros	80,5x36,1x34,3cm*	-20 a -35°C	80698750004
FTB 145	VERTICAL	145 litros	80,5x80x51,8cm*	-20 a -35°C	80698750004
FMB 150	VERTICAL	150 litros	129x64x71cm*	-20 a -35°C	80698750004
FTB 150	HORIZONTAL	150 litros	103x102,1x73,1cm*	-20 a -35°C	80698750004
FTB 152	HORIZONTAL	152 litros	103x102,1x73,1cm*	-20 a -35°C	80698750004
FMB 180	VERTICAL	180 litros	144,7x64x71cm*	-20 a -35°C	80698750004
FMB 200	VERTICAL	200 litros	144,7x64x71cm*	-20 a -35°C	80698750004
CFMB 120/120	VERTICAL	240 litros	194,5 x 69,1 x 70,5 cm*	+2 a +8°C -20 a -35°C	80698750004
FMB 240	VERTICAL	240 litros	183,2x64x70,7cm*	-20 a -35°C	80698750004
FTB 260	HORIZONTAL	260 litros	105x139x75cm*	-20 a -35°C	80698750004
FTB 272	VERTICAL	272 litros	75,8x100x94cm*	-20 a -35°C	80698750004
FMB 280	VERTICAL	280 litros	183,2x64x70,7cm*	-20 a -35°C	80698750004
FMB 300	VERTICAL	300 litros	183,2x64x70,7cm*	-20 a -35°C	80698750004
FTB 300	HORIZONTAL	330 litros	105x139x75cm*	-20 a -35°C	80698750004
FMB 340	VERTICAL	340 litros	201,3x70,5x75cm*	-20 a -35°C	80698750004
FTB 340	HORIZONTAL	340 litros	105x139x75cm*	-20 a -35°C	80698750004
FMB 360	VERTICAL	360 litros	205,7x70,5x77,3cm*	-20 a -35°C	80698750004
FMB 400	VERTICAL	400 litros	205,4x73,5x86,5cm*	-20 a -35°C	80698750004
FMB 420	VERTICAL	420 litros	205,4x73,5x86,5cm*	-20 a -35°C	80698750004
FMB 510	VERTICAL	500 litros	197,9 x 78,6 x 90,2 cm*	-20 a -35°C	80698750004
FMB 540	VERTICAL	560 litros	205,4x73,5x86,5cm*	-20 a -35°C	80698750004
FMB 600	VERTICAL	600 litros	205,2x77x93,3cm*	-20 a -35°C	80698750004
FBM 710	VERTICAL	700 litros	206,5x90,5x95cm*	-20 a -35°C	80698750004
FBM 800	VERTICAL	800 litros	206,5x90,5x95cm*	-20 a -35°C	80698750004
FMB 1000	VERTICAL	1000 litros	210,7x135,5x85,2cm*	-20 a -35°C	80698750004
FMB 1200	VERTICAL	1200 litros	207,7x167,5x80,6cm*	-20 a -35°C	80698750004
FMB 1500	VERTICAL	1500 litros	207,7x207,5x84,5cm*	-20 a -35°C	80698750004

ULTRAFREEZER



CÂMARAS PARA CONGELAMENTO DE AGENTES IMUNOBIOLOGICOS, AMOSTRAS E MEDICAMENTOS QUE REQUEREM TEMPERATURA ULTRA NEGATIVA ENTRE -50°C A -86°C.

CONTROLE DE TEMPERATURA

Temperatura pré-ajustada entre -50°C e -86°C, mas o painel de comando externo permite o ajuste de temperatura para outras faixas de trabalho por meio de senha. A visualização da temperatura do produto armazenado no painel frontal é através de sensores PT100. Em caso de desligamento ou queda de energia, o sistema de monitorização de rede que restabelece os parâmetros pré-selecionados. Possibilidade de controle com sistema P.I.D. ou P.W.M.

PAINEL DE COMANDO

Painel único na parte frontal do equipamento para fácil visualização das temperaturas de momento, máxima e mínima (número decimal 0,1°C) com data e hora, nível de carga de bateria, descrição de alertas e alarmes, como porta aberta, erro de temperatura, sem rede elétrica e sistema de emergência ativado. O controlador eletrônico possui display em LCD de fundo iluminado com teclas soft touch, sistema de auto check das funções eletrônicas e entrada USB/PENDRIVE para extração de relatórios de performance. Também permite ajuste de programação em 3 línguas, como tempo para soar o alarme. Modelos disponíveis de 4 até 8 sensores do tipo PT-100 (com possibilidade de expansão). Possibilidade de painel touch screen com memória interna para grandes períodos e visualização de gráficos das temperaturas de todos os sensores em tempo real.

REGISTRO DOS DADOS E EVENTOS

Memória para registro das temperaturas de momento, máxima e mínima e de todos os eventos da câmara com data e hora, conforme intervalo programado (de 1 a 60 minutos). Os relatórios (criptografados) podem ser baixados pela saída USB (ou saída serial RS232/485) no painel em arquivo PDF. E em caso de queda de energia, não há perda de dados e o sistema continua em funcionamento. Possibilidade de extensão da memória para 1 a 30 anos.

ALARMES SONOROS E VISUAIS

Acionamento dos alarmes em caso de anormalidades: temperaturas fora do programado (máxima ou mínima), porta aberta, falta de energia, bateria baixa (quando possuir bateria recarregável), manutenção preventiva, entre outros. A interrupção do alarme ocorre apenas com um toque no painel, mas se a temperatura se mantiver fora do especificado, os alarmes voltam a soar após o tempo pré-determinado.

ESTRUTURA EXTERNA

Gabinete externo do tipo vertical em aço inoxidável esmaltado ou aço tratado quimicamente com pintura epóxi na cor branca (evita corrosão), montado sobre chassi metálico e quatro rodízios giratórios traváveis ou sapatas niveladoras. Chave geral de alimentação tipo liga/desliga na traseira do equipamento. Possibilidade também de tampa frontal basculante para limpeza do sistema mecânico e de orifício lateral para introdução de sensores de calibração.

PORTAS

Portas metálicas dotadas de puxador anatômico e gaxetas triplas nos quatro lados. Possibilidade de diferentes opções de controle e segurança: chave, tag, leitor biométrico, cartão magnético, câmara, senha eletrônica e/ou leitor de código de barras.

ESTRUTURA INTERNA

Gabinete interno em aço inoxidável com acabamento esmerado para longa durabilidade e fácil assepsia. Dotado de prateleiras ou gavetas em aço inoxidável, removíveis e ajustáveis ou construídas sobre trilhos, com contraportas em aço inoxidável também para manutenção da temperatura na abertura do equipamento, quantidade conforme especificado pelo cliente. Possibilidade também de inserção de termômetro gráfico exibindo condições de temperatura.

SISTEMA DE REFRIGERAÇÃO

Dois compressores herméticos de alto rendimento, com circulação de gás ecológico isentos de CFC.

ISOLAMENTO TÉRMICO

Isolamento térmico em poliuretano, isento de CFC, entre 150 e 200 mm em todas as paredes conforme modelo.

BACKUP DE CO2 - opcional

Cilindro de CO2 montado ao lado ou atrás do gabinete que é acionado automaticamente através do controlador de tensão elétrica em caso de falta de energia convencional. Ou seja, garante a temperatura interna do ultra freezer até que a energia seja restaurada. Observação: pode haver variação na largura do equipamento.

SISTEMA DE REDUNDÂNCIA - opcional

Termostato digital adicionado em paralelo ao controlador eletrônico da câmara para assumir automaticamente o controle das funções e comando do compressor se houver falha no comando eletrônico.

DATA LOGGER - opcional

Software de gerenciamento via computador que permite a emissão de relatórios e gráficos de performance da temperatura e eventos da câmara, inclusive retroativos, obtidos por meio de pen drive na porta USB do painel da câmara. Possibilidade também de registrador gráfico analógico independente contínuo para sete dias com carta de 6" ou impressora térmica com bobina de papel.

ELBER SIS - opcional

Sistema de monitoramento remoto conectado à Internet das Coisas (IOT) que permite acompanhar, por meio de smartphone, computador ou tablet, todas as informações e gráficos emitidos pela câmara de forma online. É possível realizar o monitoramento do compressor, abertura da porta, tensão da fonte de energia, tensão da rede elétrica, nível de bateria e temperatura máxima e mínima de todos os sensores com data e hora. Para garantir maior segurança, todos os dados armazenados são criptografados, tornando-os invioláveis. Os usuários previamente cadastrados também recebem alertas e alarmes através de e-mails e mensagens SMS caso ocorra o alcance de níveis críticos de temperatura ou queda de energia. Além disso, é possível ter suporte remoto dos técnicos da Elber Medical para ajustes de programação e configuração.

DISCADOR TELEFÔNICO - opcional

Sistema automático que realiza chamadas telefônicas, via central telefônica ou linha fixa direta, com alerta sonoro para até 9 números de telefone ou celular registrados, sempre que a temperatura atingir níveis fora do especificado, ocorrer falta de energia ou a porta da câmara ficar aberta. Possibilidade de adicionar módulo GSM.

SISTEMA DUPLO DE REFRIGERAÇÃO - opcional

Sistema duplo de comando eletroeletrônico e de refrigeração, acionado automaticamente caso ocorra falha no sistema principal, através de um segundo compressor e de um segundo comando eletroeletrônico, mantendo todas as condições de funcionamento programada, com acionamento de alarme indicativo.

CERTIFICADO DE CALIBRAÇÃO - opcional

Comprovação da incerteza de medição (IM, erros, tendências, etc.), calibrado em três pontos (-50°C, -70°C e -86°C) juntamente com rastreabilidade, comprovada pelo INMETRO (Rede Brasileira de Calibração - RBC).

QUALIFICAÇÃO TÉRMICA QO, QP E QI - opcional

Validação - QO/QP/QI, por equipe profissional e qualificada.

Q

CCL
FLS. 739

ULTFB 340

340 litros | -50 a -86°C

205,2 x 83,9 x 94,8 cm* | 350 Kg*

Vertical com 2 a 6 prateleiras ou gavetas

110/127 - 220/240VAC

Backup de CO2 opcional

Registro N° 80698750004

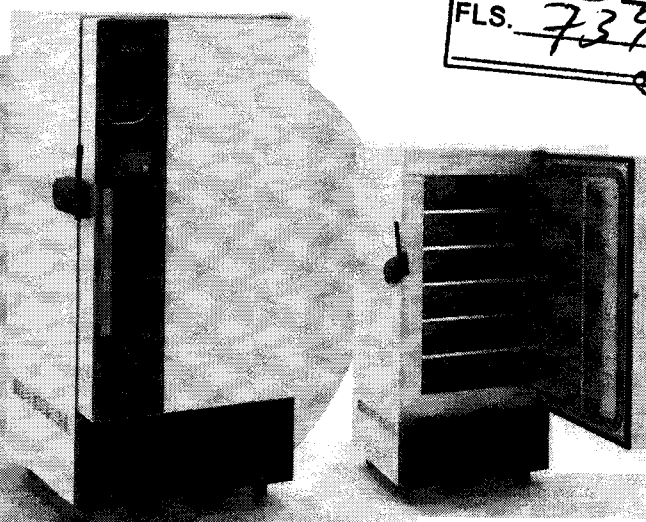

ULTFB 400

400 litros | -50 a -86°C

205,2 x 83,9 x 107,6 cm* | 400 Kg*

Vertical com 2 a 6 prateleiras ou gavetas

110/127 - 220/240VAC

Backup de CO2 opcional

Registro N° 80698750004

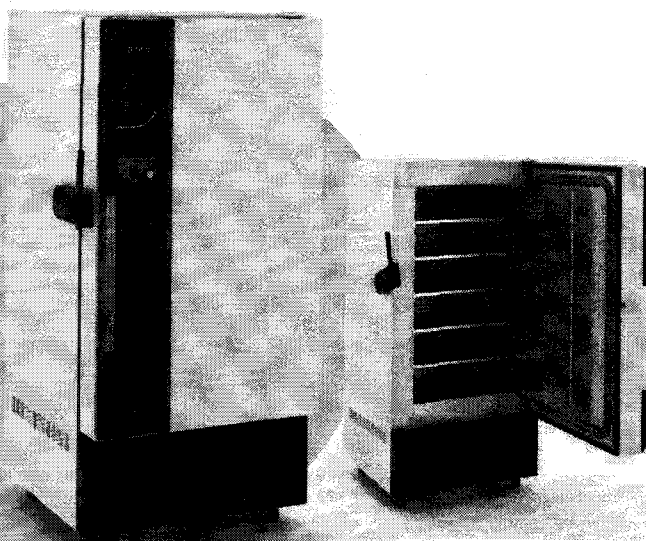

ULTFB 600

600 litros | -50 a -86°C

211,9 x 106 x 103,7 cm* | 450 Kg*

Vertical com 2 a 6 prateleiras ou gavetas

110/127 - 220/240VAC

Backup de CO2 opcional

Registro N° 80698750004

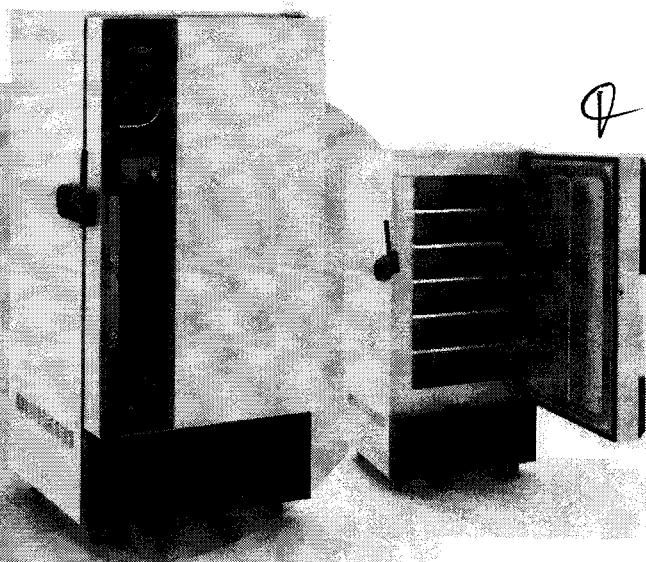

CCF
FLS. 740
A

ULTFB 710

710 litros | -50 a -86°C

211,9 x 106 x 114,7 cm* | 500 Kg*

Vertical com 4 a 8 prateleiras ou gavetas

110/127 - 220/240VAC

Backup de CO2 opcional

Registro N° 80698750004

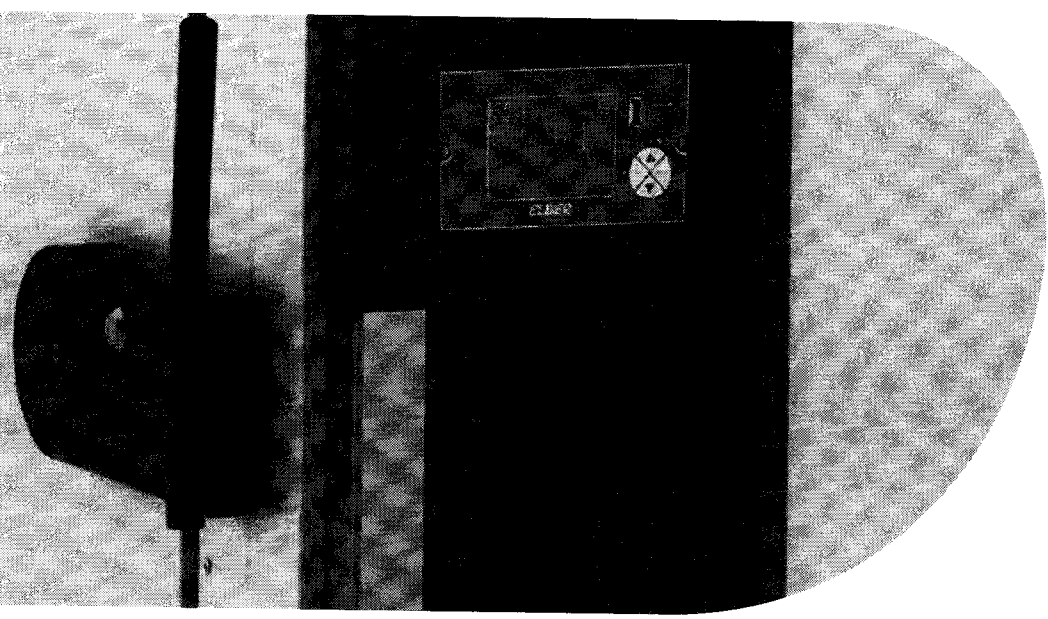
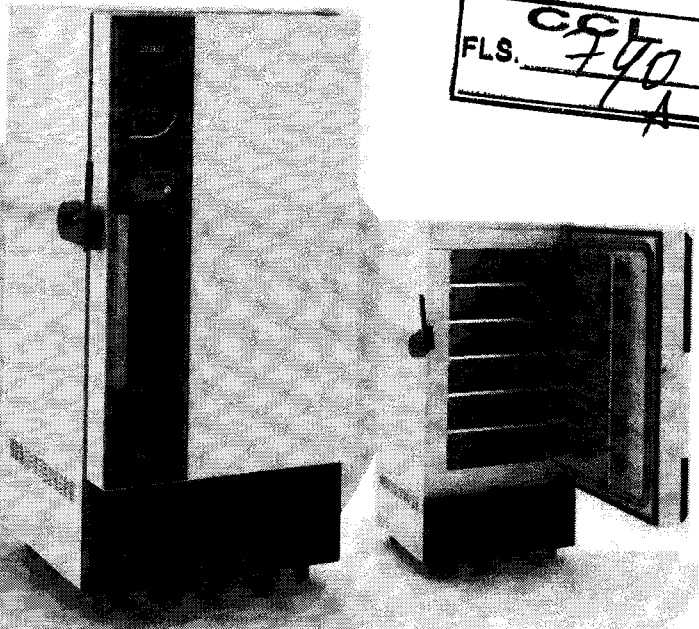

TODOS OS MODELOS DISPONÍVEIS

MODELO	TIPO	VOLUME	DIMENSÕES AxLxP	TEMPERATURA	REGISTRO ANVISA
ULTFB 340	VERTICAL	340 litros	205,2 x 84 x 107,3 cm*	-50 a -86°C	80698750004
ULTFB 400	VERTICAL	400 litros	205,2 x 83,3 x 106,8 cm*	-50 a -86°C	80698750004
ULTFB 540	VERTICAL	540 litros	206,9 x 106 x 100,2 cm*	-50 a -86°C	80698750004
ULTFB 600	VERTICAL	600 litros	211,9 x 100 x 98,9 cm*	-50 a -86°C	80698750004
ULTFB 710	VERTICAL	710 litros	212 x 106 x 124,2 cm*	-50 a -86°C	80698750004

CCL
FLS. 747

ELBER
MEDICAL



+55 (47) 3542-3000
contato@elbermedical.com.br
Rua Progresso, nº 150, Centro - Agrônômica / SC - Brasil

DESPACHO:

PROCESSO ADMINISTRATIVO Nº.03209/2024.

PREGÃO PRESENCIAL Nº.056/2024

OBJETO: AQUISIÇÃO DE EQUIPAMENTOS E MATERIAIS PERMANENTES PARA ATENDER AS NECESSIDADES DAS UNIDADES BÁSICAS DE SAÚDE: CALDEIRÕES, CAMPO DE BELÉM, CANGALHEIRO, CASTELO BRANCO, PERTENCENTE A REDE MUNICIPAL DE SAÚDE DE CAXIAS-MA.

AO

SR. ELI MARCOS SANTANA FARIAS
COORDENADOR ADMINISTRATIVO
SECRETARIA MUNICIPAL SAÚDE DE CAXIAS-MA.

Prezado Senhor,

Encaminhamos a Vossa Senhoria, os autos do Processo Administrativo nº. 03209/2024, que deu origem ao Pregão Eletrônico nº. 056/2024, para análise e parecer técnico na apresentação dos catálogos e folhetos se estão de acordo com o Termo de Referência e do Setor Solicitante da Secretaria Municipal de Saúde de Caxias-MA, referente ao item: **006, 021 da licitante: EQUIPSUL COM. E ASSISTÊNCIA TÉCNICA DE EQUIP. A SAÚDE EIRELI, CNPJ-Nº. 36.999.842/0001-46**, conforme segue.

Caxias – MA, 16 de dezembro de 2024

Francisco Vaz da Silva
Pregoeiro – CCL.

ITEM: 0675000000000



Especificações Técnicas

CCL
FLS. 743
A

MODELO: DPR CL BABY 15KGX5G PESADORA CRISTAL BRANCA
CÓDIGO: 4026
Código EAN: 7898579862197
NCM: 8423.1000
Garantia: 12 Meses

PRINCIPAIS CARACTERÍSTICAS E BENEFÍCIOS:
- Balança Pesadora Baby - 15kg/5g - DPR CL BABY 15kg - Selo Inmetro - Ramuza;
- Possui a capacidade de pesagem de 15kg;
- Visor para peso;
- Display Cristal Líquido, ideal para ambientes externos;
- Balança totalmente metada em ABS e que as tornam altamente resistentes e leves, economizando no frete;
- Acabamento envernizado;
- Caba baby com dimensões - C 340 x L 540 x A 100 (mm);
- Fácil higienização;
- Teclado com design gracioso e de fácil operação;
- Possui 4 teclas de fácil digitação e bip sonoro confirmando a operação.

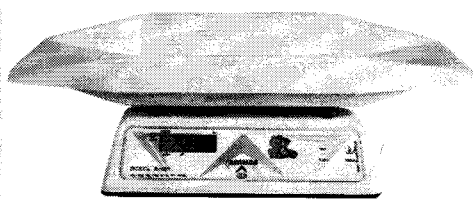

Capacidade (kg)	15 kg
Divisão (g)	5 g
Mínimo de pesagem (g)	100 g
Dimensão da balança (mm) Completa	C 620 x L 420 x A 250
Tara	9,995 kg
Display	6 Dígitos
Alimentação	Fonte Externa - Entrada Bivolt Automático para 110/220 VCA com tolerância de -15% a + 10%; Saída de 7,7 VDC/500mA - Comprimento cabo de alimentação: 1 metro
Frequência	50/60Hz
Consumo (Watt/hora)	4W
Interface de Comunicação	Não se aplica
Temperatura de Operação	De 0° a 40°C
Teclado	4 Teclas de Fácil Digitação
INMETRO	Modelo aprovado pela Portaria 236
AFERIDO	AFERIDA POR: Instituto de Pesos e Medidas do Estado de S. Paulo - IPEM
OBSERVAÇÃO	Pés reguláveis revestidos de material antiderrapante; Medida Régua Antropométrica: 540mm; Medida Colchão: 540mm x 265mm;
Tamanho e peso da caixa (CxLxA) (mm)	C 370 x L 350 x A 160 - 5 kg

9

RAMUZA IND COM BALANÇAS LTDA - C.N.P.J. 49.716.616/0001-52 - I.E. 623.002.413.112
Estrada Marica Marques, 746 - Santana de Parnaíba - SP - CEP 06529-210
E-mail ramuza@ramuza.com.br - Fone: 11 4156-9797
VISITE www.ramuza.com.br

mindray

BeneHeart C1A

DEA (Desfibrilhador externo automático) semi-automático/totalmente automático

Mais inteligente e mais rápido

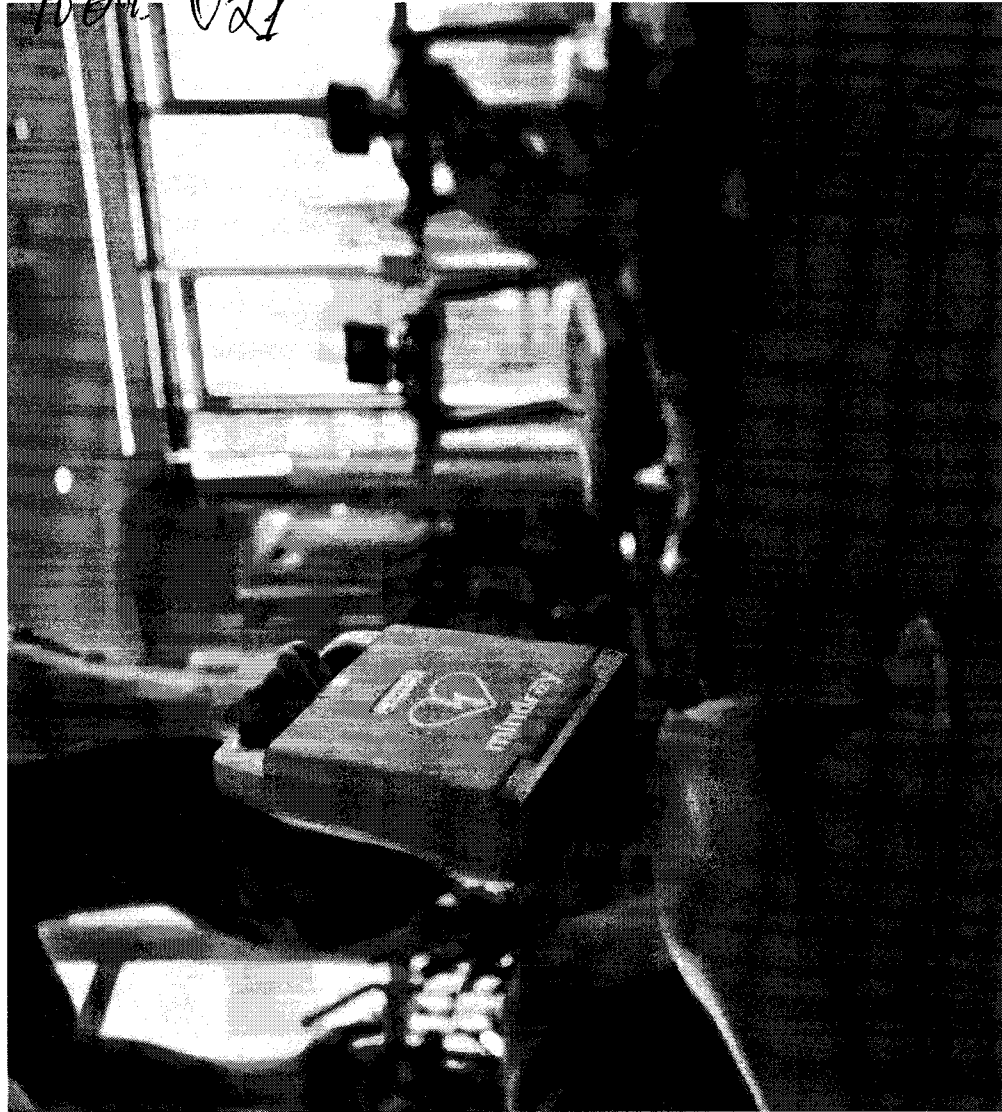

1701. 021 1001: 021

www.mindray.com

Ref: PT-BeneHeart C1A-2 10285XBP-20190808

©2019 Shenzhen Mindray Bio-Medical Electronics Co., Ltd. Todos os direitos reservados.

mindray
healthcare within reach



Inteligente e fácil

ResQNavTM inteligente

No caso de salvamentos públicos, a proficiência do socorrista no processo de reanimação frequentemente varia consideravelmente. Os socorristas sem experiência em reanimação precisam de orientações mais detalhadas, ao passo que os socorristas com mais experiência precisam apenas de mensagens simples e neste caso mensagens demasiado complicadas podem diminuir a sua eficiência. Com base num número elevado de comportamentos dos utilizadores e resultados de investigação psicológica, a tecnologia ResQNavTM consegue identificar o estado dos socorristas e fornece navegação de salvamento inteligente e direcionada para diferentes tipos de socorristas ao longo de todo o processo de reanimação.

Orientações interativas de socorrismo para o utilizador

O BeneHeart CIA sabe o que precisa. Quando o socorrista está demasiado nervoso ou não tem experiência e não aplica as pás adesivas durante um período prolongado de tempo, a tecnologia ResQNavTM é capaz de identificar a tempo quaisquer problemas com que o socorrista se esteja a deparar, e fornecer orientações operacionais mais detalhadas para o socorrista alterando as mensagens de voz.



Conceção intuitiva



Abra a tampa para ligar



Seleção de 3 idiomas no máximo



Modo Adulto/Infantil



Versão semi-automática ou totalmente automática



Eléctrodos pré-ligados para adultos/crianças



Socorrista com experiência

Remova o vestuário do peito do paciente.

Aplique as pás adesivas conforme apresentado nas pás adesivas.



Socorrista sem experiência

Remova a embalagem das pás adesivas da tampa do AED. Abra a embalagem. Aplique as amfósias conforme apresentado nas pás adesivas.

Aplique as pás adesivas no peito do paciente conforme apresentado nas pás adesivas.

Incentivo contínuo durante o processo de CPR

A tecnologia ResQNavTM fornece uma navegação de CPR abrangente de socorrismo de acordo com as mais recentes diretrizes AHA/ERC para ajudar os socorristas a realizar CPR de alta qualidade.

- O modo CPR (Massagem cardíaca externa) pode ser configurado para 30:2, 15:2 e modo manual.
- Um simples interruptor passa o dispositivo para o modo infantil.
- Metrónomo de CPR
- Feedback em tempo real de CPR*
- Os incentivos do Processo de CPR podem encorajar continuamente o socorrista e ajudar a alcançar o objetivo de salvar uma vida, como se tivesse um treinador ao seu lado.



FLS. CCL 743

* exige a configuração do sensor de CPR que não se encontra disponível no Reino Unido, França e Alemanha

Choque rápido e poderoso

QShock™ - Maior rapidez até ao primeiro choque

Taxas de sucesso da queda da desfibrilação por cada segundo. O BeneHeart C1A está equipado com a nova tecnologia QShock™. Com a tecnologia QShock™, o BeneHeart C1A é capaz de aumentar a possibilidade de uma desfibrilação bem-sucedida. Demora menos de 8 segundos a administrar o primeiro choque.**

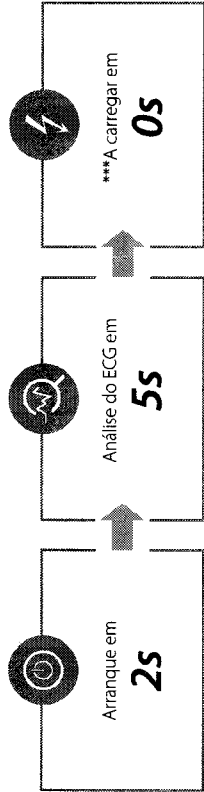

Como é que a tecnologia QShock™ permite alcançar um primeiro choque mais rápido?

A tecnologia QShock™ reduz consideravelmente o tempo de arranque e da análise do ritmo cardíaco como realiza também a pré-descarga síncrona no processo de análise do ritmo cardíaco. Após a conclusão da análise do ritmo, a energia pode ser imediatamente administrada, para que as vítimas possam receber um choque elétrico o mais depressa possível, e os socorristas podem estar mais calmos por causa do tempo de espera mais reduzido.

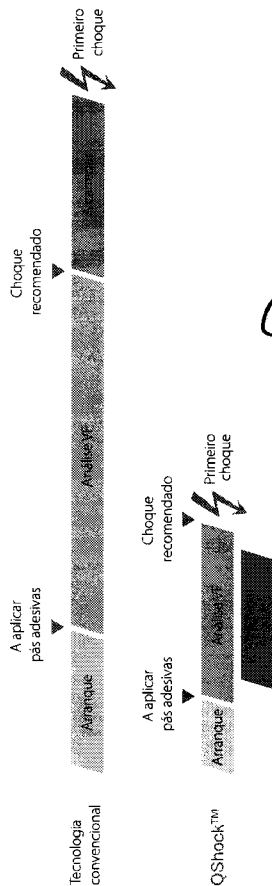

** não incluindo o tempo de aplicação das pás adesivas
*** Visto que o aparelho é pré-carregado durante a análise de ECG



Energia mais elevada para um melhor resultado

A BeneHeart C Series possui a tecnologia bifásica 360J com auto-compensação de acordo com a impedância do paciente, o que aumenta a possibilidade de salvar pacientes difíceis de desfibrilar.

Se utilizar um desfibrilhador capaz de escalar energias, pode ser considerada um nível de energia mais elevada para o segundo choque e os choques subsequentes.

-- 2015 Diretrizes AHA, Parte 7

... Um amplo estudo demonstrou que a taxa de reversão de fibrilhação ventricular recorrente decresceu quando aplicados choques de 200J repetidamente, a menos que fosse selecionado um nível de energia mais elevado (360J). Os estudos em humanos não apresentaram lesões (biomarcadores elevados, alterações do ECG, fração de ejeção) devido a qualquer forma de onda bifásica até 360J.

-- 2015 Diretrizes ERC, Secção 3

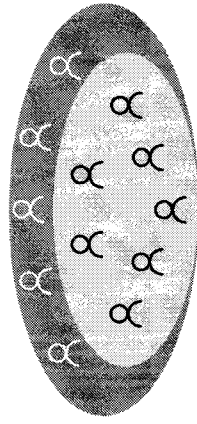

A definição de 200J funciona para muitas pessoas, mas não funciona com todos.

A definição de 360J funciona nas situações de falha da definição de 200J.

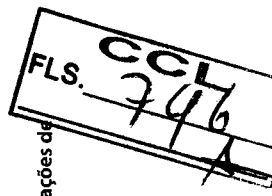

Qualidade fiável e durável

O BeneHeart C1A passou numa série de testes rigorosos. A qualidade fiável do BeneHeart C1A faz com que seja capaz de enfrentar, com enorme confiança, vários desafios relativos a ambientes graves.



Teste de queda de 1,5 m para superfície 6



IP55 A prova de água/poeira



Cumprir todas as normas para transporte por helicóptero e outros meios de transporte

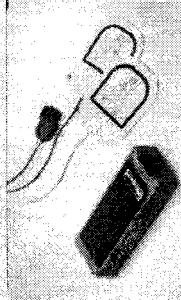

O BeneHeart C1A está equipado com consumíveis de alta qualidade. As baterias duráveis e pás adesivas têm um ciclo de vida de até 5 anos, o que resulta num custo total de propriedade inferior.

P

Mantenha-se ligado. Mantenha-se seguro

O sistema AED-Alert™ ajuda os gestores a realizarem a gestão remota e centralizada do AED através de tecnologia de IoT (Internet of Things) avançada e substitui a inspeção manual com um auto-teste automático para reduzir os custos diários de manutenção.

O sistema AED-Alert™ fornece lembretes abrangentes do estado do dispositivo para assegurar que o AED está sempre pronto a usar, o que resulta simultaneamente na redução dos riscos diários de manutenção.

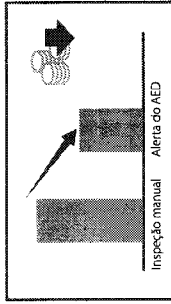

- Descrição geral completa de todos os AEDs
- Notificação de falhas do AED
- Lembrete do prazo de validade das pás adesivas e bateria
- Vedação eletrónica

Soluções de rede flexíveis

O BeneHeart C1A pode ser equipado com funcionalidade Wi-Fi ou 4G para estabelecer uma ligação com ambientes do sistema AED-Alert™.

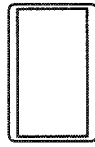

Segurança de dados elevada

O sistema AED-Alert™ cumpre totalmente os requisitos do Regulamento Geral de Proteção de Dados (RGPD) da UE.

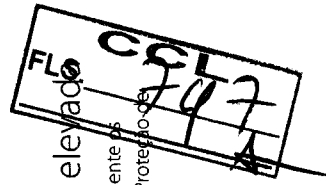



PROPOSTA READEQUADA

PREFEITURA MUNICIPAL DE CAXIAS – ESTADO DO MARANHÃO

PREGÃO ELETRÔNICO Nº.056/2024

12/12/2024

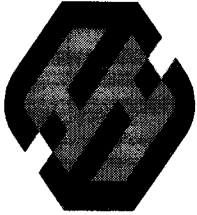

RAZÃO SOCIAL: EQUIPSUL COMÉRCIO E ASSITÊNCIA TÉCNICA DE EQUIPAMENTOS A SAÚDE	
LTDA	
CNPJ: 36.999.842/0001-46	INSCRIÇÃO ESTADUAL: 096.3813005
E-MAIL: licita@equipsul.com	TELEFONES: (51) 3208-1282 / 980 442 696
ENDEREÇO: Rua Ricalde Marques, 119, CEP 91040-280 Bairro Jardim São Pedro, Porto Alegre/RS	
RESPONSÁVEL LEGAL : Roberta Pizzoli – RG 9065641897 SSP / RS – CPF 811.214.070 - 72	
BANCO CADASTRADO	
BANCO DO BRASIL 0001 AG : 3661-7 CC : 33771-4	
CHAVE PIX : pix@equipsul.com	

LOTE ITEM	DESCRIÇÃO	QUA	MARCA/ MODELO	VALOR	VALOR TOTAL
6	BALANÇA ANTROPOMÉTRICA INFANTIL – EQUIPAMENTO EM AÇO PARA PESAGEM PROJETADO ESPECIFICAMENTE PARA MEDIR O PESO DE BEBÊS E CRIANÇAS PEQUENAS COM MEDIDOR DE ALTURA	10	Ramuza Baby 6	R\$650,00	R\$6.500,00
21	DEA- DESFIBRILADOR EXTERNO AUTOMÁTICO – APARELHO DE IDENTIFICAÇÃO DE ARRITIMIAS, CUJA FUNÇÃO É IDENTIFICAR O RISCO CARDÍACO E DESCARREGAR CARGAS ELÉTRICAS NA PAREDE TORÁCICA (SE FOR EXTERNO) OU NAS FIBRAS MUSCULARES DO CORAÇÃO (SE INTERNO) DE UM PACIENTE QUE SE	3	Mindray DEA MY	R\$6.900,00	R\$20.700,00

CCL²
FLS. 749

ENCONTRA EM QUADRO DE ARRITMIA CARDÍACA				
			TOTAL	R\$27.200,00

Validade da proposta: conforme edital
Garantia conforme edital
Prazo de entrega: conforme edital
Frete incluso.

Cumpre-nos informar-lhes ainda que examinamos os documentos da licitação,
inteirando-nos dos mesmos para elaboração da presente proposta.

E, em consonância aos referidos documentos, declaramos:

- 1 - Que estamos cientes e concordamos com os Termos do Edital em epígrafe e das cláusulas da minuta do contrato;
- 2- Declaramos inteira submissão às condições constantes neste edital e seus anexos e que a proposta inclui quaisquer vantagens, abatimentos, impostos, taxas e contribuições sociais, obrigações trabalhistas, previdenciárias, fiscais e comerciais, que eventualmente incidam sobre a operação ou, ainda, despesas com terceiros.

ROBERTA PIZZOLI
PROPRIETÁRIA
RG Nº : 9065641897 SJS / RS
CPF Nº 811.214.07072

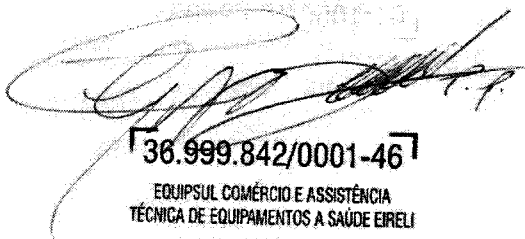

36.999.842/0001-46
EQUIPSUL COMÉRCIO E ASSISTÊNCIA
TÉCNICA DE EQUIPAMENTOS A SAÚDE EIRELI
RUA RICALDE MARQUES, 119
JARDIM SÃO PEDRO - CEP 91.040-280
PORTO ALEGRE - RS

9

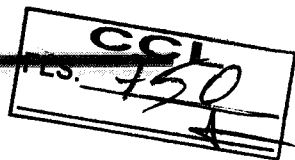

DESPACHO:

PROCESSO ADMINISTRATIVO Nº.03209/2024.

PREGÃO PRESENCIAL Nº.056/2024

OBJETO: AQUISIÇÃO DE EQUIPAMENTOS E MATERIAIS PERMANENTES PARA ATENDER AS NECESSIDADES DAS UNIDADES BÁSICAS DE SAÚDE: CALDEIRÕES, CAMPO DE BELÉM, CANGALHEIRO, CASTELO BRANCO, PERTENCENTE A REDE MUNICIPAL DE SAÚDE DE CAXIAS-MA.

AO

SR. ELI MARCOS SANTANA FARIAS
COORDENADOR ADMINISTRATIVO
SECRETARIA MUNICIPAL SAÚDE DE CAXIAS-MA.

Prezado Senhor,

Encaminhamos a Vossa Senhoria, os autos do Processo Administrativo nº. 03209/2024, que deu origem ao Pregão Eletrônico nº. 056/2024, para análise e parecer técnico na apresentação dos catálogos e folhetos se estão de acordo com o Termo de Referência e do Setor Solicitante da Secretaria Municipal de Saúde de Caxias-MA, referente ao item: **004, 035 da licitante: KDN COM. ATACADISTA LTDA, CNPJ-Nº. 39.346.590/0001-44**, conforme segue.

Caxias – MA, 16 de dezembro de 2024

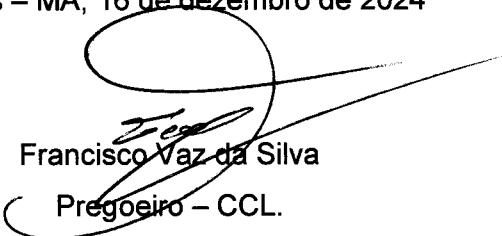
Francisco Vaz da Silva
Pregoeiro – CCL.

TEA - 024

CCL
FLS. 751
A

Lixeira aço inox de 30 litros com cesto removível Healer

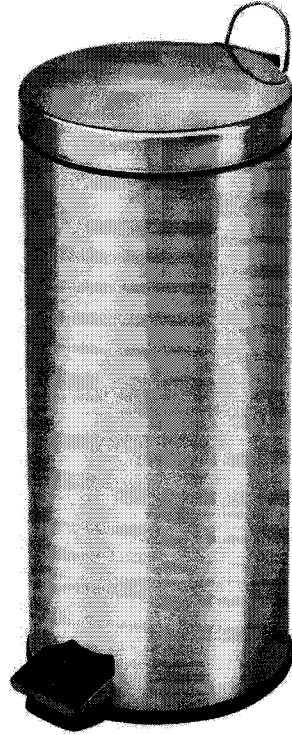

2

FLS. CPL
752

Informações do Produto

Lixeira aço inox de 30 litros com cesto removível Healer

A Lixeira Healer em inox de 30 litros é ideal para ser utilizada em cozinha, pois, são totalmente flexível, possui balde removível e pedal que facilita o manuseio, evitando assim o contato com as mãos.

Para durabilidade do seu produto evite o contato da lixeira com água em ambientes úmidos ou externos.

Não perca tempo compre agora mesmo e garanta os 90 dias de garantia pela fábrica.

Característica Lixeira de Aço Inox 30 Litros01 lixeira redonda
Cesto com alça removível
Pedal com base emborrachada
Material: aço inox
Capacidade para 30 litros
Medida: 29,5 x 63cm

Balde com alça	sim
Com pedal	sim
Capacidade em L	30 litros
Balde plástico removível	sim
Altura	63 cm
Largura	29,5 cm

9

CCL
FLS. 793
A

**Compri
mento**
**Informa
ções
comple
mentare
s**

29,5 cm

Ambiente

Capacidade

Cor

Material

Cesto

30 L

Inox

Aço Inox

9

IT em. 035

CCL
FLS. 754

MESA OFFICE NT 2000

ESCRITÓRIO NT 2000 | NT 2000 OFFICE DESK | COD. NT2000

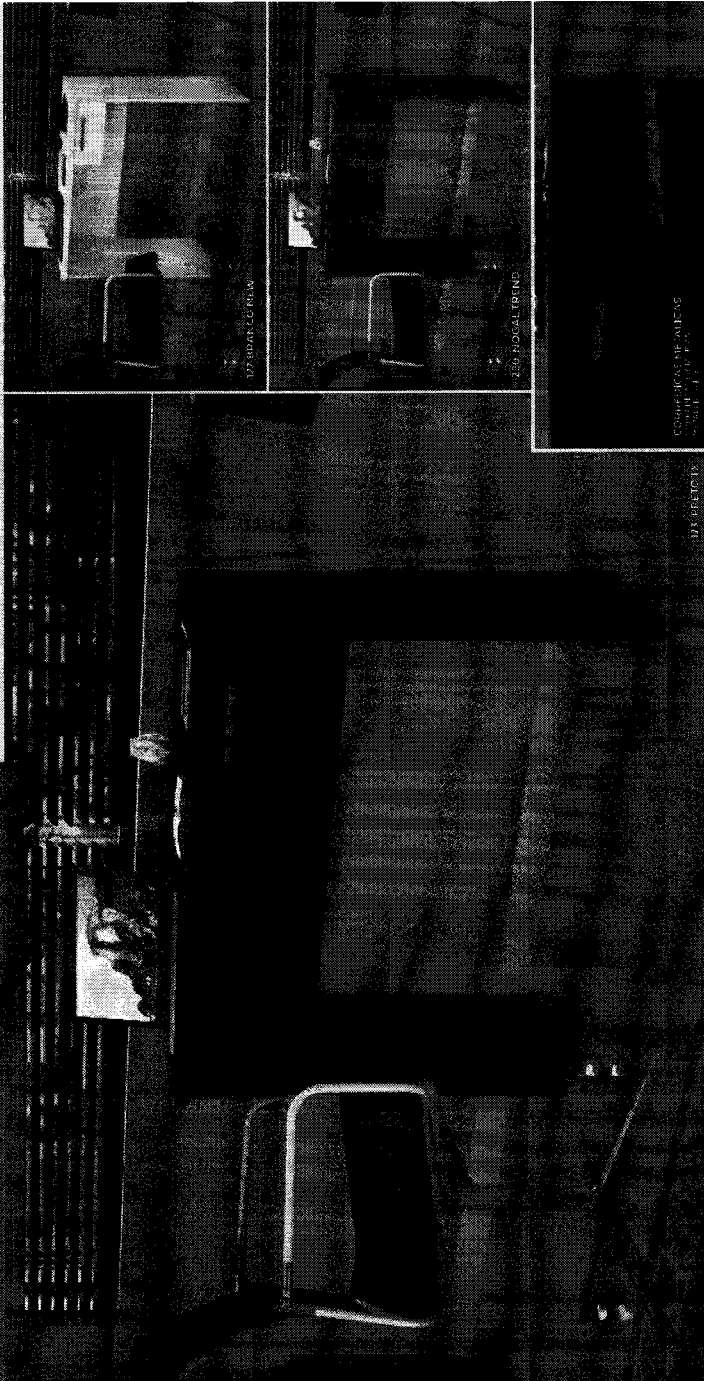

DIFERENCIAIS | DIFFERENTIALS | DIFFERENTIALS

- Tempo de 25mm | Cadeira de 25mm | 25mm height
- Produto completo | Produto completo | Complete product
- Painel em alumínio | Painel em alumínio | Aluminum panel
- Estrutura de 12, 15 e 25mm | Haste de 12, 15 e 25mm structure

↕ 760 mm
↕ 900 mm
↕ 400 mm

Volume: 1 Caixa | 1 Box
Cubagem: 0,036 m³
Peso: 16 kg

Preço Sugerido
R\$ 372,00

COMPRIMOS THE ALIENS

173 000 13

177 000 13 000

239 000 13 000

374

9

DESPACHO:

PROCESSO ADMINISTRATIVO Nº.03209/2024.

PREGÃO PRESENCIAL Nº.056/2024

OBJETO: AQUISIÇÃO DE EQUIPAMENTOS E MATERIAIS PERMANENTES PARA ATENDER AS NECESSIDADES DAS UNIDADES BÁSICAS DE SAÚDE: CALDEIRÕES, CAMPO DE BELÉM, CANGALHEIRO, CASTELO BRANCO, PERTENCENTE A REDE MUNICIPAL DE SAÚDE DE CAXIAS-MA.

AO

SR. ELI MARCOS SANTANA FARIAS
COORDENADOR ADMINISTRATIVO
SECRETARIA MUNICIPAL SAÚDE DE CAXIAS-MA.

Prezado Senhor,

Encaminhamos a Vossa Senhoria, os autos do Processo Administrativo nº. 03209/2024, que deu origem ao Pregão Eletrônico nº. 056/2024, para análise e parecer técnico na apresentação dos catálogos e folhetos se estão de acordo com o Termo de Referência e do Setor Solicitante da Secretaria Municipal de Saúde de Caxias-MA, referente ao item: **015, 019, 020, 022, 024, 025, 026, 030, 032, 038, 040, 041, 043, 044, 046** da licitante: **M CARREGA COM. DE PRODUTOS HOSPITALARES-ME, CNPJ-Nº. 32.593.430/0001-50**, conforme segue.

Caxias – MA, 16 de dezembro de 2024

Francisco Vaz da Silva

Pregoeiro – CCL.

ITEM 1115

EMPRESA S.A. MEDICOS HOSPITALARES



Portfólio de Produtos

LINHA MEDICO HOSPITALAR

SAM MEDIC
EQUIPAMENTOS HOSPITALARES

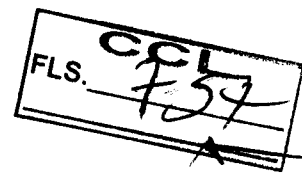

TEMOS A EXPERTISE EM PRODUTOS PARA SAÚDE.

Como um dos fornecedores líderes de produtos médicos hospitalares do país os Aspiradores Cirúrgicos Aspiratex e Nebulizadores Inaloclin são reconhecidos no mercado nacional por sua alta qualidade e desempenho.

Estamos entre as maiores empresas de equipamentos hospitalares do Brasil e nossos produtos são utilizados nas principais redes de hospitais e clínicas do país.

Possui design moderno, fácil manuseio, silencioso equipamento de alto rendimento, desenvolvido para atender vários tipos de procedimentos com aspiração de secreções e substâncias líquidas com diferentes densidades.

Produto certificado e registrado na Anvisa.

SAM MEDIC
EQUIPAMENTOS HOSPITALARES



Representante exclusivo
HR HOSPITALAR

HR



NEBULIZADOR INALOCLIN

PRINCIPAIS CARACTERÍSTICAS

- ✓ Compressor para nebulização
- ✓ Para utilização médica, domiciliar e laboratorial;
- ✓ Carenagem plástica de alta resistência
- ✓ Mecanismo totalmente isento de óleo e baixo nível de ruído.
- ✓ Alça para transporte.
- ✓ Motor de alta durabilidade ideal para utilização em hospitais, clínicas e consultórios e uso domiciliar.
- ✓ Máscara para nebulização
- ✓ Alguns itens são opcionais.



NEBULIZADOR INALOCLIN

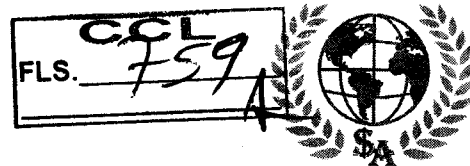

APARELHO DE AEROSOL COM CARRO SUPORTE
4 SAÍDA

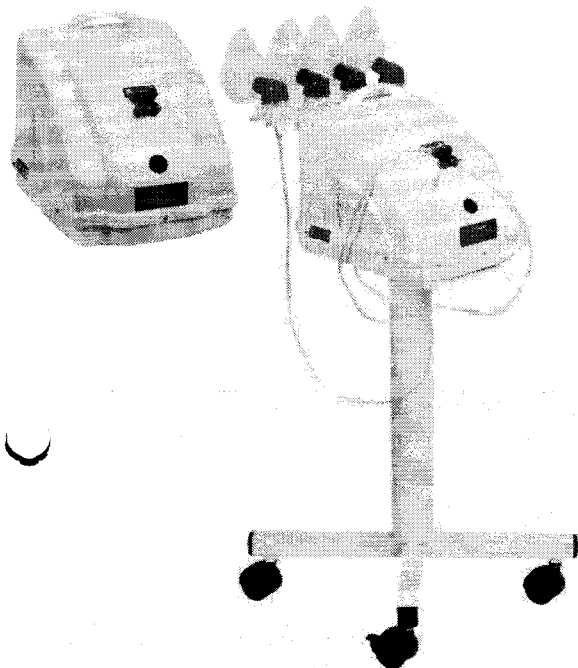

Ecologicamente correto.

MARCA: INALOCLIN

MODELO HR-5004-C

REGISTRO ANVISA: 81731749001

FABRICANTE: HR HOSPITALAR

PRODUTO: NACIONAL

Garantia Fabricante : 1 ano

Especificações e Características Técnicas

Motor	1/4 (cv)
Fluxo de ar	70 litros/minutos
Grau de proteção	IP21
Tensão de alimentação	127 ou 220V; 127/220V; 127-220V bivolt automático
Mascara	Kit de micro nebulização completo
Carro Pedestal	4 rodízios
Peso	8 kg
Frequência	50/60Hz
Dimensão	330 x 330 x 950

Principais Opcionais

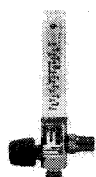

Fluxômetro de Oxigênio

Válvula reguladora de oxigênio, finalidade fornecer os dados de vazão dos gases em litros por minuto..

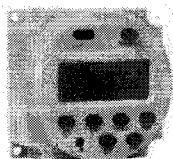

Timer Digital

Timer Digital Programável - Temporizador



Régua de impacto

Tomada de alumínio para multiplicação de saídas para oxigenoterapia modelos 1 saída a 10 saídas

- Bivolt
- Manômetro
- Outros opcionais – vide manual do equipamento

Q

SAM MEDIC
EQUIPAMENTOS HOSPITALARES



Representante exclusivo
HR HOSPITALAR



SAMMEDIC
FOUR - MEDICAMENTOS HOSPITALARES



EXCELENCIA EM PRODUTOS HOSPITALARES



vendas1@sammedic.com.br



62 4141-7180 | 62 3283-6794/62
98101-9606



Avenida Madrid, nº 2152, Setor Façalville
Goiania – Goiás – CEP: 74.350-730

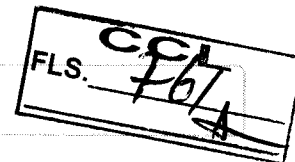

Consultas / Produtos para Saúde / Produtos para Saúde

Detalhes do Produto

Nome da Empresa	HR Hospitalar Eireli - ME		
CNPJ	26.052.170/0001-03	Autorização	8.17.317-4
Produto	NEBULIZADOR INALOCLIN		

Filtrar...

Modelo Produto Médico

HR-5001

HR-5001-C

HR-5002

HR-5002-C

HR-5003

HR-5003-C

HR-5004

HR-5004-C

HR-5005

HR-5005-C

« 1 2 »

9

Tipo de Arquivo	Arquivos	Expediente, data e hora de inclusão
INSTRUÇÕES DE USO OU MANUAL DO USUÁRIO DO PRODUTO	Manual Nebulizador Inaloclin_Rev.00_Dez.2020.pdf	1992584/21-4 - 24/05/2021 - 12:43

Nome Técnico	Nebulizador
Registro	81731749001
Processo	25351.070502/2021-81

Fabricante Legal	• FABRICANTE: HR Hospitalar Eireli - ME - BRASIL
Classificação de Risco	II - MEDIO RISCO
Vencimento do Registro	VIGENTE
	
<input type="button" value="Exportar para Excel"/> <input type="button" value="Exportar para PDF"/> <input type="button" value="Voltar"/>	

9

TEC 019

Doppler Fetal CONTEC10C/CL

FLS. **CCL**
763



O CONTEC 10C/CL é um Doppler Fetal compacto, fácil de manusear é adequado para verificação da Frequência Cardíaca Fetal. Pode ser utilizado em hospitais, clínicas e residências para verificação diária de gestantes.

9



MEDMAX
Hospitalar

Especificações Gerais:

CCL
FLS. 764

- O parâmetro medido pelo Doppler Fetal é a Frequência Cardíaca Fetal (FHR).
Doppler Fetal mede esse parâmetro através de uma sonda.
- É leve para transportar e fácil de usar;
 - Sonda magnética, design compacto, fácil de usar;
 - Tela LCD de 1,77" colorida exibindo FHR fetal de forma numérica e gráfica;
 - Alerta indicativo de FHR fora da faixa normal;
 - Exibição de dígitos / curva;
 - Indicação do nível da bateria;
 - Desligamento automático após nenhuma entrada de sinal por 60s;
 - Sonda Doppler de alta sensibilidade, o som cardíaco fetal pode ser ouvido claramente durante a gravidez de mais de 12 semanas;
- Dois modos de saída de som: alto-falante embutido e fone de ouvido externo.

Especificações Técnicas:

Tela de exibição: Tipo TFT LCD 1.7 POL
Tamanho: 157 mm x 106 mm x 34 mm
Peso: < 300g (incluindo baterias)

PARÂMETROS DE MONITORAMENTO:

Frequência Cardíaca Fetal (FHR)

FREQUÊNCIA CARDÍACA:

Faixa:	50 BPM ~ 240 BPM
Resolução:	1 BPM
Precisão:	± 2 BPM

ESPECIFICAÇÕES ELÉTRICAS:

Voltagem:	DC 3.7 V (CONTEC10CL) DC 4.5 V (CONTEC10C)
Bateria Interna:	Bateria de lítio recarregável (CONTEC10CL) e 3 Pilha AA (CONTEC10C)

UMIDADE:

Operação:	≤ 80%
Transporte e Armaz.:	≤ 93%

ESPECIFICAÇÃO DA SONDA

Frequência nominal:	2,0 MHz (CONTEC10C) 3,0 MHz (CONTEC10CL)
Frequência de trabalho:	2,0 MHz (CONTEC10C) ± 10% 3,0 MHz (CONTEC10CL) ± 10%
Pico de pressão sonora negativa:	$p_- < 1 \text{ MPa}$
Intensidade do feixe de saída:	$I_{ob} < 20 \text{ mW / cm}^2$
Intensidade derivada de média temporal de pico espacial:	$I_{spta} < 100 \text{ mW / cm}^2$

ALTITUDE:

Operação:	70 kPa ~ 106 kPa
Transporte e Armaz.:	50 kPa ~ 106 kPa

AMBIENTE/TEMPERATURA:

Operação:	+5 °C ~ +40 °C
Transporte e Armaz.:	-10 °C ~ +50 °C

☎ 11 41330 - 6300
🕒 11 98870 - 2867
✉ vendas@medmaxnet.com.br
📧 medmax_comercial
📍 Av Cauaxi, 293 - Alphaville, Barueri - SP
🌐 www.medmax.com.br

Revendedor:

9

ITM 020

Dermatoscópio Missouri LED

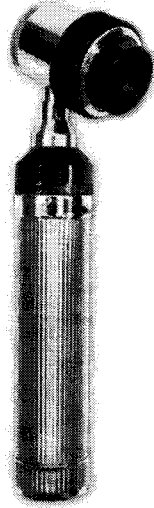
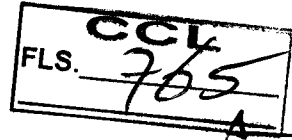

Dermatoscópio Missouri®, é um aparelho médico utilizado na Dermatoscopia (também conhecido como Dermoscopia ou Microscopia Epiluminescência) é uma ferramenta essencial para Dermatologistas, Cirurgiões plásticos, Clínicos Gerais e outros profissionais de saúde que procuram obter o diagnóstico precoce de melanoma.

Características principais:

- Iluminação: LED
- Tensão Elétrica: 3,0 V (Volts)
- Corrente Elétrica: 20 mA (miliAmpéres)
- Fluxo Luminoso: 18.000 mCd (miliCandelas)
- Temperatura de Cor: 6.000 K (Kelvin)
- Lente com aumento de 8x
- Vida útil: 20.000 h (horas-mínima).

J

Consultas / Produtos para Saúde / Produtos para Saúde

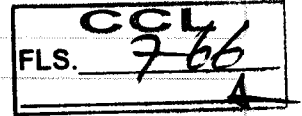

Detalhes do Produto

Nome da Empresa	MIKATOS INDUSTRIA, COMERCIO, SERVICOS E IMPORTACAO - EIRELI - EPP		
CNPJ	05.030.501/0001-34	Autorização	8.02.189-3
Produto	DERMATOSCOPIO		

Modelo Produto Médico

Missouri

Tipo de Arquivo	Arquivos	Expediente, data e hora de inclusão
INSTRUÇÕES DE USO OU MANUAL DO USUÁRIO DO PRODUTO	Dermatoscopio Missouri.pdf	4877864/22-9 - 27/10/2022 - 05:45

Nome Técnico	Dermatoscopio
Registro	80218930002
Processo	25351.201695/2005-17
Fabricante Legal	<ul style="list-style-type: none">FABRICANTE: MIKATOS INDUSTRIA, COMERCIO, SERVICOS E IMPORTACAO - EIRELI - EPP - BRASIL
Classificação de Risco	I - BAIXO RISCO
Vencimento do Registro	VIGENTE

Exportar para Excel

Exportar para PDF

Voltar

ITEM: 022

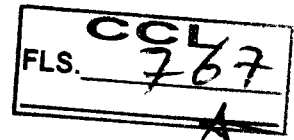

LIFENOX

SOLUÇÕES EM METAIS

ESCADINHA CLÍNICA 02 DEGRAUS INOX

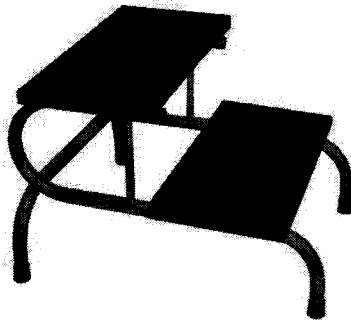

Imagens Ilustrativas

ESPECIFICAÇÕES:

- Estrutura em tubo de aço inox redondo de 7/8 x 1.20mm – 304AISI
 - Pisos de madeira, revestidos com borracha antiderrapante
 - Pés com ponteiros plásticos
- Dimensão aproximada: 15 x 39 x 58 cm – Capacidade Aprox.: 150 kg

9

Premium

CCL
FLS. 768

APARELHO DE PRESSÃO TIPO ANERÓIDE PREMIUM



Descrição:

- Mecanismo com mostrador graduado e manômetro resistente;
- Braçadeira em material antialérgico flexível;
- Fecho em presilha metálica ou fecho em velcro;
- Pêra com válvula em metal reforçado;
- Manômetro, com visor graduado de 0 a 300 mm/hg;
- Divisão da escala em 2mmHg;
- Caixa de metal altamente resistente com presilha de metal;
- Manguitos em borracha (Bolsa de ar), com conectores, em PVC;
- Pêra insufladora de ar em borracha (látex free), com válvula de controle de ar, em metal cromado, permitindo a retenção e o esvaziamento de ar;
- Tamanho:
 - º Neonatal – 07-13cm
 - º Infantil – 10-18cm
 - º Adulto – 18-35cm
 - º Obeso – 35-51 cm
- Isento de mercúrio;
- Manual de instrução e garantia.
- Garantia 24 meses.

[Handwritten signature]

Consultas / Produtos para Saúde / Produtos para Saúde

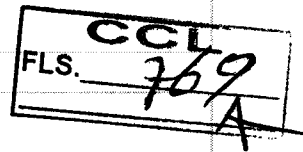

Detalhes do Produto

Nome da Empresa	ACCUMED PRODUTOS MÉDICO HOSPITALARES LTDA		
CNPJ	06.105.362/0001-23	Autorização	8.02.753-1
Produto	ESFIGMOMANÔMETRO ANERÓIDE PREMIUM		

Modelo Produto Médico

BR-20D

H200 MESA/PAREDE

H200 RODIZIO

Tipo de Arquivo	Arquivos	Expediente, data e hora de inclusão
INSTRUÇÕES DE USO OU MANUAL DO USUÁRIO DO PRODUTO	Manual Esfigmomanômetro Premium BR-20D_Rev13_030820.pdf	4217118/21-0 - 25/10/2021 - 04:45
INSTRUÇÕES DE USO OU MANUAL DO USUÁRIO DO PRODUTO	Manual Esfigmomanômetro Premium H200_rev08_030820.pdf	4217118/21-0 - 25/10/2021 - 04:45

Nome Técnico	Esfigmomanometro
Registro	80275310022
Processo	25351.316086/2009-75
Fabricante Legal	<ul style="list-style-type: none"> FABRICANTE: WENZHOU KANGJU MEDICAL INSTRUMENTS CO. LTD. - CHINA, REPÚBLICA POPULAR
Classificação de Risco	II - MEDIO RISCO
Vencimento do Registro	VIGENTE

Exportar para Excel

Exportar para PDF

Voltar

CCL
FLS. 770

9

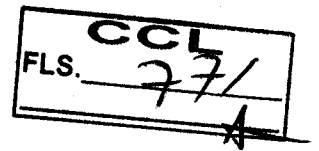

ESTETOSCÓPIO CARDIOLÓGICO MARCA: PREMIUM

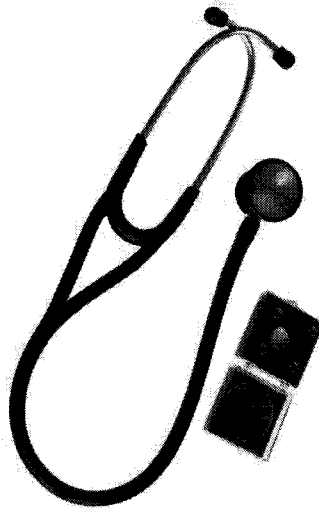

INDICAÇÃO

- Estetoscópio cardiológico é indicado para auscultar os ruídos cardiorrespiratórios.

CARACTERÍSTICAS

- Possui tubo em y em PVC flexível e atóxico.
- Diafragma duplo
- Olivas de silicone macias
- Fechado (diafragma) usado para detectar sons dos batimentos cardíacos de baixa frequência com maior distinção.
- Aberto (sino prolongador) usado para localizar com maior precisão os sons obtidos em pontos localizados, sons de frequência baixa e média e sussurros.
- Haste em aço inox.
- Auscultador em aço inox com diafragma de alta sensibilidade.
- Estetoscópio adulto e infantil.
- Leve e fácil de transportar.

Consultas / Produtos para Saúde / Produtos para Saúde

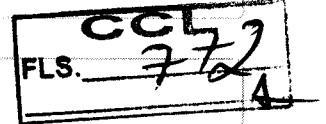

Detalhes do Produto

Nome da Empresa	ACCUMED PRODUTOS MÉDICO HOSPITALARES LTDA		
CNPJ	06.105.362/0001-23	Autorização	8.02.753-1
Produto	ESTETOSCÓPIO PREMIUM		

Modelo Produto Médico

ESTETOSCÓPIO PREMIUM DUPLO ADULTO
ESTETOSCÓPIO PREMIUM DUPLO CARDIOLÓGICO
ESTETOSCÓPIO PREMIUM DUPLO NEONATAL
ESTETOSCÓPIO PREMIUM DUPLO PEDIÁTRICO
ESTETOSCÓPIO PREMIUM RAPPAPORT
ESTETOSCOPIO PREMIUM RAPPAPORT COLORIDO
ESTETOSCÓPIO PREMIUM SIMPLES ADULTO
ESTETOSCÓPIO PREMIUM SIMPLES PEDIÁTRICO

Tipo de Arquivo	Arquivos	Expediente, data e hora de inclusão
INSTRUÇÕES DE USO OU MANUAL DO USUÁRIO DO PRODUTO	IM_Estetoscópio Premium Duplo_REV03_051020.pdf	3916938/21-5 - 04/10/2021 - 06:00
INSTRUÇÕES DE USO OU MANUAL DO USUÁRIO DO PRODUTO	IM_Estetoscópio Premium Rappaport_REV03_051020.pdf	3916938/21-5 - 04/10/2021 - 06:00
INSTRUÇÕES DE USO OU MANUAL DO USUÁRIO DO PRODUTO	IM_Estetoscópio Premium Simples_REV03_051020.pdf	3916938/21-5 - 04/10/2021 - 06:00

Nome Técnico	Estetoscopio
Registro	80275310063
Processo	25351.062800/2017-08
Fabricante Legal	<ul style="list-style-type: none"> FABRICANTE: Wenzhou Kangshun Medical Devices Co., Ltd. - CHINA, REPÚBLICA POPULAR

Classificação de Risco	II - MEDIO RISCO
Vencimento do Registro	VIGENTE

CCL
FLS. 773
A

Q

ITEM 030

ELETROCARDIOGRAFO

ECG1200G

FLS. 594
774



EXAMES
EM APENAS

1
TOQUE

● **Tela LCD Touch de 8" • 12 Canais e 12 Derivações • Software para PC**

O novo ECG 1200G é um eletrocardiógrafo capaz de coletar sinais de ECG em até 12 canais simultaneamente com exibição em 3, 6 ou 12 derivações, imprimindo formas de onda em formato A4 através de sistema de impressão térmica. Ele apresenta, registra e exibe a forma de onda de ECG no modo Auto ou Manual, medindo e diagnosticando os parâmetros da forma de onda do ECG automaticamente além de fornecer na tela a seleção de derivação de ritmo, impressão do gráfico de tendência e o histograma do intervalo PR conveniente para observar o ritmo cardíaco anormal.

RMS 80298979015



MEDMAX
Hospitalar

Especificações Gerais:

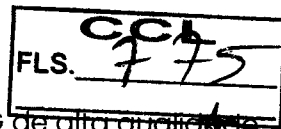

- Tecnologia de processamento de sinal digital para uma forma de onda de ECG de alta qualidade por meio de filtros de frequência, filtro de linha de base e filtro EMG do sinal de ECG;
- Coleta de sinais de ECG em até 12 canais com exibição em 3, 6 ou 12 derivações;
- Modo de impressão, sensibilidade, velocidade do papel e estado do filtro em uma tela de 8 polegadas de alta resolução;
- Impressão em modo manual, automático 12x1, automático 6x2 + 1, automático 6x2, automático 3x + 1, automático 3x4 + 2, automático 1x12, automático 6x2 + 1_H, automático 6x2_H, ritmo 12, ritmo 10, ritmo 8 e ritmo 6. O comprimento da forma de onda impressa pode ser ajustado.
- Velocidade do papel: 5 mm / s, 6,25 mm / s, 10 mm / s, 12,5 mm / s, 25 mm / s, 50 mm / s.
- Funções de autoanálise e autodiagnóstico para parâmetros de ECG de rotina com resultados de medição e conclusão de autodiagnóstico para HR, intervalo PR, duração P, duração QRS, duração T, intervalo QT, Q-Tc, eixo P, Eixo QRS, Eixo T, R (V5), S (V1), R (V5) + S (V1), etc. reduzindo a carga do médico;
- Memória embutida de grande capacidade. Armazena pelo menos 1000 exames, o que é conveniente para futuras revisões;
- Até 10 horas em standby e impressão contínua por mais de 3 horas
- Portátil e de fácil manuseio;
- Bivolt Automático;
- Bateria de Lítio recarregável;
- Ajuste automático da linha de base;
- Impressora térmica de alta resolução;
- Exportação do exame em formato PDF via USB para Software no PC;

Especificações Técnicas:

Display: LCD Touch Screen Colorido 8 POL
Faixa de frequência cardíaca: 00-250 bpm
Circuito de entrada: Proteção de desfibrilador (Opcional)
Derivações: 12 derivações
Modo de aquisição: 12 canais simultâneos
Tensão de calibração: 1mV
Impedância de entrada: $\geq 50 \text{ M}\Omega$
Ruído: $\leq 15 \mu\text{Vp-p}$
Constante de tempo: $\geq 3.2\text{s}$
Tensão de polarização duradoura: $\pm 500 \text{ mV}$
Alimentação: Bivolt Automática
Tensão: 100-240 V
Frequência: 50 Hz, 60 Hz
Potência de entrada: $\leq 150 \text{ VA}$
Bateria: 14.8 V, 3500 mAh bateria de lítio recarregável
Registrador: Impressora térmica
Papel de Impressão: 210mm*20m (Formato A4)
Dimensão: 340 mm (L) x 320 mm (W) x 86 mm (H)
Peso: 5 Kg

Modo de gravação:

Auto: 25, 50mm/s, $\pm 5\%$
Rhythm: 25, 50mm/s, $\pm 5\%$
Manual: 5, 6.25, 10, 12.5, 25, 50mm/s ($\pm 5\%$)
Interface de Comunicação: USB

Filtro:

Filtro AC: On/Off
Filtro DFT: On/Off
Filtro EMG: On/Off
CMRR: $> 60\text{dB}$

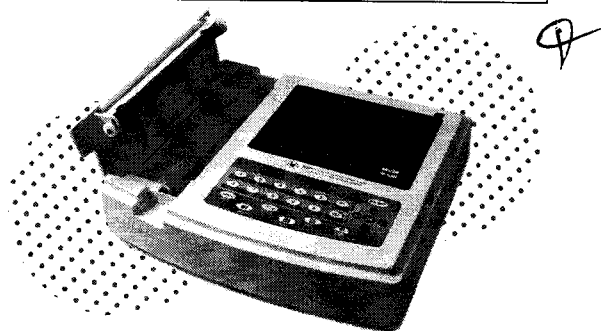

Rev. 2 - 07/07/2022

☎ 11 4133 - 6300

🕒 11 98870 - 2867

✉ vendas@medmax.com.br

🌐 medmax_comercial

📍 Av Cauaxi, 293 - Alphaville, Barueri - SP

🌐 www.medmax.com.br

Revendedor:

Lanterna Clínica Led - Missouri PENLIGHT

CGL
FLS. 776
★

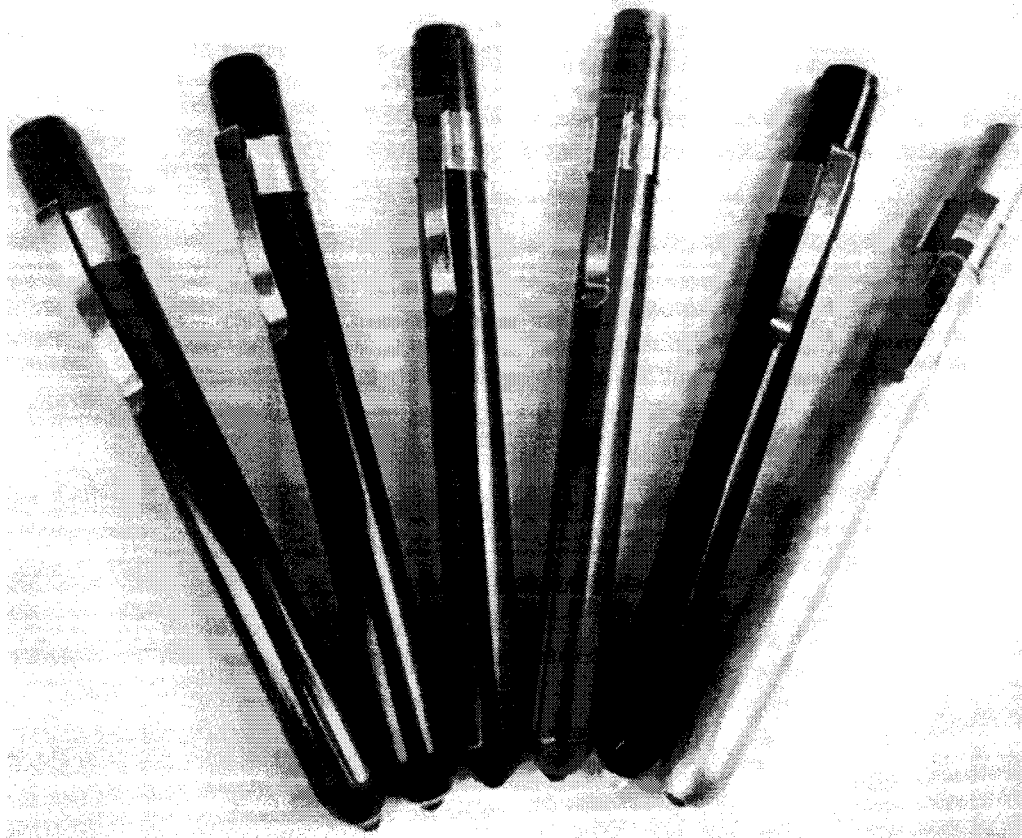

Lanterna Clínica Led - Missouri Mikatos - Profissional

A Lanterna Led Missouri é um aparelho portátil utilizado para auxiliar a iluminação nos exames clínicos de rotinas em Hospitais, Clínicas e Consultórios médicos em geral.

Informações Técnicas:

- Tampa
- Haste em Aço (Liga/Desliga)
- Cabo (Punho) em Alumínio Anodizado para 02 (duas) pilhas pequenas tamanho AAA (Tipo Palito)
- Cabeçote em Alumínio Anodizado
- LED 3,0 Volts.

Q

ITEM 158

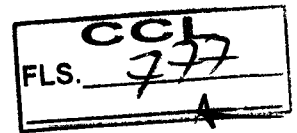

NEBULIZADOR G-TECH DC1



Seu baixíssimo nível de ruído torna o tratamento mais agradável e adaptável à diferentes idades.

A Tecnologia Superflow Plus proporciona maior fluxo de névoa e maior quantidade de partículas que alcançam diretamente os pulmões, isso garante que o medicamento está sendo corretamente absorvido no organismo.

Acompanha Máscara Adulto e Infantil;

Ruído: 60DBA

Nebulização: 0,40ML/MIN.

Frequência: 60 HZ

Potência: 200VA

Compacto e Leve;

Máscaras Macias;

Bivolt automático;

Conteúdo:

01 Nebulizador G-Tech

01 Câmara de nebulização

01 Máscara tamanho adulto

05 Filtros de ar

01 Tubo de ar + pino conector

01 Adaptador de corrente AC/DC

01 Manual de Instruções

A handwritten signature or mark in the bottom right corner of the page.

Consultas

ANVISA - Agência Nacional de Vigilância Sanitária

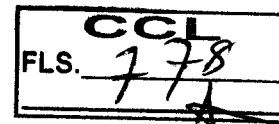

Detalhes do Produto	
Nome da Empresa	ACCUMED PRODUTOS MÉDICO HOSPITALARES LTDA
CNPJ	06.105.362/0001-23
Autorização	8.02.753-1
Produto	Nebulizador/Inalador de Ar Comprimido G-TECH Modelos: Compact DC1 e Compact DC2

Modelo Produto Médico
Compact DC 1
Compact DC 2

Tipo de Arquivo	Arquivos	Expediente, data e hora de inclusão
INSTRUÇÕES DE USO OU MANUAL DO USUÁRIO DO PRODUTO	MANUAL_NEBCOMDC1_REV06_09_0721.pdf	3932920210 - 05/10/2021 17:17:26
INSTRUÇÕES DE USO OU MANUAL DO USUÁRIO DO PRODUTO	MANUAL_NEBCOMDC2_REV06_09_0721.pdf	3932920210 - 05/10/2021 17:17:26

Nome Técnico	Nebulizador
Registro	80275310072
Processo	25351197100201828
Fabricante Legal	FOSHAN CITY SHUNDE TOPLIFE ELECTRONIC TECHNOLOGY CO., LTD
Classificação de Risco	II - MEDIO RISCO
Vencimento do Registro	VIGENTE
Situação	[sem dados cadastrados]
Data de Publicação	[sem dados cadastrados]

ITEM 016, 017!

CCL
FLS. 779

REANIMADOR PULMONAR FARMATEX



Reanimador tipo AMBU de Silicone Autoclavável para promover a ventilação artificial. Envia ar comprimido ou enriquecido com oxigênio para o pulmão do paciente na ausência de respiração ocasionada por infarto, asfixia por substancias tóxicas, afogamento e outros.

Totalmente autoclavável, garantindo sua reutilização.

Contém válvula de paciente que impede o retorno do fluxo do ar exalado para o balão do ressuscitador.

Especificações técnicas

- Totalmente livre de látex;
- Balão em silicone, auto inflável com pop off;
- Válvula unidirecional transparente, com membrana de segurança;
- Máscara facial de silicone translúcida;
- Reservatório neonatal, infantil e adulto
- Formato anatômico proporciona uma excelente vedação 100% autoclavável (exceto reservatório, tubo O2).

- Peso (Gramas) 200
Comprimento (cm) 22,5

Q

Consultas

ANVISA - Agência Nacional de Vigilância Sanitária

Detalhes do Produto	
Nome da Empresa	PHARMATEX COMERCIAL DE PRODUTOS HOSPITALARES LTDA
CNPJ	07.946.202/0001-70
Autorização	8.04.409-6
Produto	RESSUSCITADOR MANUAL FARMATEX

Modelo Produto Médico
Neonato - Pediátrico - Adulto Pequeno - Adulto

Tipo de Arquivo	Arquivos	Expediente, data e hora de inclusão
[sem dados cadastrados]		

Nome Técnico	Ressuscitador Cardio-Pulmonar
Registro	80440960008
Processo	25351512435201103
Fabricante Legal	LAKHANI MEDICARE PVT.LTD
Classificação de Risco	II - MEDIO RISCO
Vencimento do Registro	VIGENTE
Situação	[sem dados cadastrados]
Data de Publicação	[sem dados cadastrados]

Q

Oxímetro Pulso LEPU – PC66B

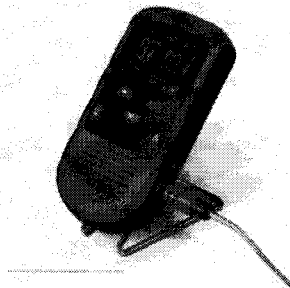

Descrição

O **Oxímetro Pulso – PC66B** oferece conforto para monitoramento em tempo real, leve e permite que sejam enviados relatórios para análise dos eventos de dessaturação, queda de SpO2, aumento ou diminuição da frequência cardíaca. Também é possível configurar alarme sonoro e visual para alertar ao enfermeiro, cuidador ou usuário de que o parâmetro está abaixo ou acima do ideal.

Modelos padrões: **PC-66B-ADULTO** -oxímetro de pulso PC-66B com sensor adulto tipo clip
PC-66B-INFANTIL-oxímetro de pulso PC-66B com sensor infantil tipo clip **PC-66B-NEONATO**
 – Oxímetro de pulso PC-66B com sensor neonatal em silicone médico.

DESCRIÇÃO TÉCNICA

Tipo de tela: LCD de matriz de pontos coloridos

- SpO2 - variação de tela: 35%-99%
- SpO2 - acuracidade de medição: $\leq 3\%$ para SpO2, variação de 70% a 100%.
- FC - variação de tela: 30-240 bpm
- FC - acuracidade de medição: ± 2 bpm ou $\pm 2\%$
- Energia necessária: 1 bateria de lítio recarregável 3.70V/500mAh2
- Índice de perfusão (PI): 0,2%~20%
- Fonte de alimentação: 10-240 V, 50/60Hz, 0,5A
- Classe de proteção contra choque elétrico: Classe II
- Grau de proteção contra penetração nociva de água: IP22
- Modo de operação: contínua
- Tempo de operação contínua (com a tela desligada): 15 horas

CARACTERÍSTICAS

- Tela LCD 2,2"
- Exibe SpO2, Frequência Cardíaca, Índice de perfusão Pulmonar, Barra de Pulso
- Permite o Monitoramento contínuo
- Alimentação e carregador bi volt
- Alarme Sonoro configurável
- Até 384 horas de armazenamento de dados
- Baixo consumo de bateria
- Modelos adulto e pediátrico/neonatal
- SOFTWARE SEM NECESSIDADE DE LICENÇA (FREEWARE) - BAIXADO DIRETAMENTE NO SITE.

REGISTRO ANVISA: 80102519128

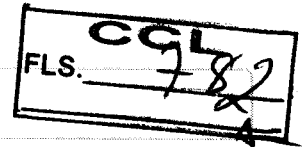

Consultas / Produtos para Saúde / Produtos para Saúde

Detalhes do Produto

Nome da Empresa	VR MEDICAL IMPORTADORA E DISTRIBUIDORA DE PRODUTOS MÉDICOS LTDA		
CNPJ	04.718.143/0001-94	Autorização	8.01.025-1
Produto	Oxímetro de Pulso Portátil		

Modelo Produto Médico

PC-66B

Tipo de Arquivo	Arquivos	Expediente, data e hora de inclusão
INSTRUÇÕES DE USO OU MANUAL DO USUÁRIO DO PRODUTO	IFU_80102519128.pdf	0227132/22-0 - 18/01/2022 - 08:46

Nome Técnico	Oxímetro de Pulso
Registro	80102519128
Processo	25351.035693/2021-35
Fabricante Legal	<ul style="list-style-type: none"> FABRICANTE: LEPU MEDICAL TECHNOLOGY (BEIJING) CO., LTD. - CHINA, REPÚBLICA POPULAR
Classificação de Risco	II - MEDIO RISCO
Vencimento do Registro	VIGENTE

Exportar para Excel

Exportar para PDF

Voltar

ITEM: 044

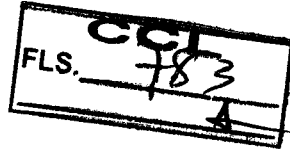

OTOSCÓPIO- MINI MISSOURI PRETO



DETALHES DO PRODUTO

O Mini Otoscópio Mikatos é um equipamento portátil específico para examinar as partes internas do ouvido, tendo como componentes principais: espéculos com diversos tamanhos para adaptar ao ouvido de cada paciente, lâmpada tipo baioneta (encaixe) para iluminar através de feixe de luz concentrado e uma lente com aumento de 2,5 vezes para uma análise com excelente nitidez. O espéculo é introduzido no ouvido do paciente, possibilitando ao profissional a amplitude e iluminação suficientes para um diagnóstico detalhado e preciso. Lâmpada LED (Volts) x 0,5 A (Ampére)

A handwritten signature or mark in the bottom right corner of the page.

APRESENTAÇÕES

05 Espéculos pretos reutilizáveis nº1 2,5mm | 04 Espéculos pretos reutilizáveis nº2 4,0mm;

10 Espéculos cinzas descartáveis nº1 2,5mm | 10 Espéculos cinzas descartáveis nº2 4,0mm;

Consultas

ANVISA - Agência Nacional de Vigilância Sanitária

Detalhes do Produto	
Nome da Empresa	MIKATOS INDUSTRIA, COMERCIO, SERVICOS E IMPORTACAO - EIRELI - EPP
CNPJ	05.030.501/0001-34
Autorização	8.02.189-3
Produto	OTOSCOPIO

Modelo Produto Médico
Mini-Otoscópio Mikatos
Mini-Otoscópio Missouri com 4 Especulos
Otoscópio Kole com 5 Especulos
Otoscópio Missouri com 5 Especulos
Otoscópio Missouri TK com 5 Especulos
Mini-Otoscópio Kole com 4 Especulos

Tipo de Arquivo	Arquivos	Expediente, data e hora de inclusão
[sem dados cadastrados]		

Nome Técnico	Otoscópio
Registro	80218930006
Processo	25351201747200547
Fabricante Legal	MIKATOS INDUSTRIA, COMERCIO, SERVICOS E IMPORTACAO - EIRELI - EPP
Classificação de Risco	I - BAIXO RISCO
Vencimento do Registro	VIGENTE
Situação	[sem dados cadastrados]
Data de Publicação	[sem dados cadastrados]

ANDADOR ADULTO
MARCA: INDAIÁ BENGALAS

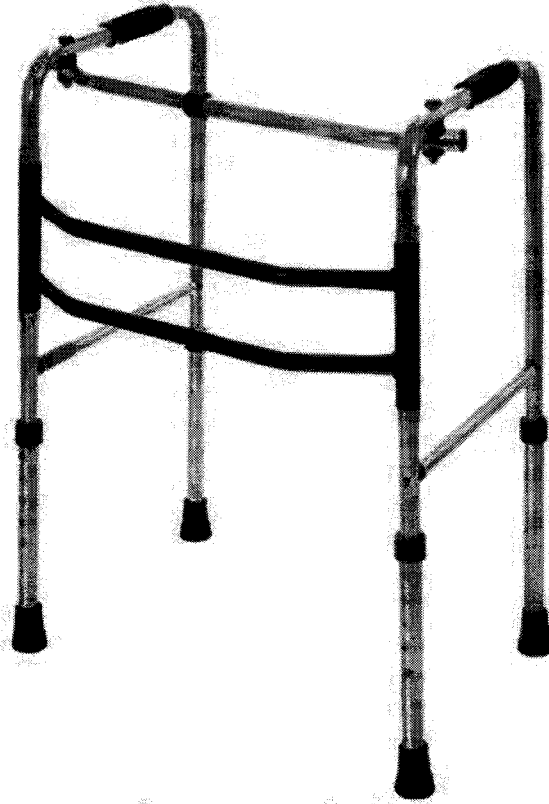

CARACTERÍSTICAS DO ANDADOR MULTIFUNCIONAL

- Confeccionado em alumínio com pintura frontal eletrostática.
- Articulável e dobrável.
- Tamanho padrão 1,50m a 2,00m
- Regulagem de altura: 07 níveis (81cm á 92cm)
- Barras centrais em aço.
- Permite a colocação de rodas dianteiras.
- Ponteira emborrachada.
- Capacidade de peso: 130kgs.
- Garantia: 12 meses.

J

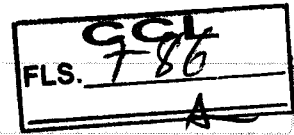

Consultas / Produtos para Saúde / Produtos para Saúde

Detalhes do Produto

Nome da Empresa	INDAIÁ INDÚSTRIA DE BENGALAS E MULETAS LTDA EPP		
CNPJ	49.710.072/0001-11	Autorização	8.04.574-5
Produto	ANDADOR EM ALUMÍNIO		

Modelo Produto Médico

Nenhum Modelo/Apresentação Encontrado(a)

Tipo de Arquivo	Arquivos	Expediente, data e hora de inclusão
-----------------	----------	-------------------------------------

Nenhum Arquivo Encontrado(a)

Nome Técnico	Andador
Registro	80457459006
Processo	25351.509848/2009-06
Fabricante Legal	<ul style="list-style-type: none">FABRICANTE: INDAIÁ INDÚSTRIA DE BENGALAS E MULETAS LTDA EPP - BRASIL
Classificação de Risco	I - BAIXO RISCO
Vencimento do Registro	VIGENTE

Exportar para Excel

Exportar para PDF

Voltar

DESPACHO:

PROCESSO ADMINISTRATIVO Nº.03209/2024.

PREGÃO PRESENCIAL Nº.056/2024

OBJETO: AQUISIÇÃO DE EQUIPAMENTOS E MATERIAIS PERMANENTES PARA ATENDER AS NECESSIDADES DAS UNIDADES BÁSICAS DE SAÚDE: CALDEIRÕES, CAMPO DE BELÉM, CANGALHEIRO, CASTELO BRANCO, PERTENCENTE A REDE MUNICIPAL DE SAÚDE DE CAXIAS-MA.

AO

SR. ELI MARCOS SANTANA FARIAS
COORDENADOR ADMINISTRATIVO
SECRETARIA MUNICIPAL SAÚDE DE CAXIAS-MA.

Prezado Senhor,

Encaminhamos a Vossa Senhoria, os autos do Processo Administrativo nº. 03209/2024, que deu origem ao Pregão Eletrônico nº. 056/2024, para análise e parecer técnico na apresentação dos catálogos e folhetos se estão de acordo com o Termo de Referência e do Setor Solicitante da Secretaria Municipal de Saúde de Caxias-MA, referente ao item: **016, 018 da licitante: RCOM CLMERCIAL HOSPITALAR LTDA, CNPJ-Nº. 51.459.124/0001-70**, conforme segue.

Caxias – MA, 16 de dezembro de 2024

Francisco Vaz da Silva
Pregoeiro – CCL.

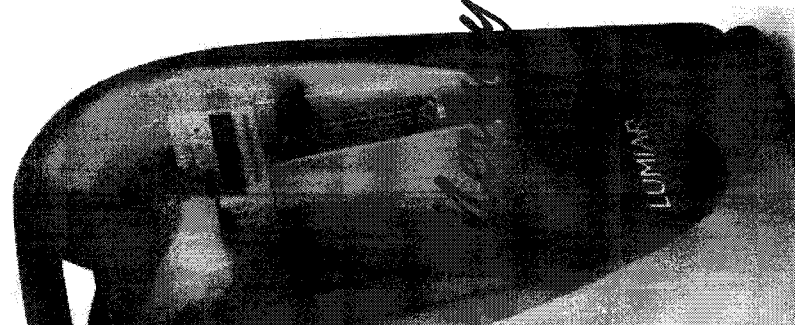

REGISTRO ANVISA
80488299007

*Disponível nas versões 3LPM e 5LPM

LUMIAR HEALTHCARE

Sua respiração é a nossa inspiração

Rev. 02 | 22/04/2022

- Recife - PE**
T. (81) 3441-4536
- Rio de Janeiro - RJ**
T. (21) 2456-9501
- Salvador - BA**
T. (71) 3032-0608
- Santos - SP**
T. (13) 3877-4150
- São José do Rio Preto - SP**
T. (17) 3022-3194
- São José dos Campos - SP**
T. (12) 3931-1934
- São Paulo (Vila Mariana) - SP**
T. (11) 9339-4194 / 3549-6235
- Sorocaba - SP**
T. (13) 99751-0380 / 3359-4206
- Taquitinga - DF**
T. (61) 3033-9121
- Vitória - ES**
T. (27) 3018-8223
- Uruçubá - PE**
T. +55 8 2605-9525 / +55 8 940-3938
- São Cristóvão de Sul - SP (Mairiporã)**
T. (11) 3775-0700
- Ribeirão Preto - SP**
T. (31) 2652-2410
- Brasília - DF**
T. (61) 3257-4001
- Campinas - SP**
T. (19) 2317-630
- Copacabana - RJ**
T. (21) 3965-5324
- Fortaleza - CE**
T. (85) 3085-9284/9286
- Goiania - GO**
T. (62) 4102-1800 / 1801
- Macaré - AL**
T. (82) 3024-0087
- Natal - RN**
T. (85) 3204-4438
- Palmas - TO**
T. (63) 3988-3193
- Porto Alegre - RS**
T. (51) 3064-0636



Lumiar /lumiarhealthcare @lumiarhealthcare

CCL
FLS. 788

ITEM 016

Q

Indicações

- Alta concentração de oxigênio medicinal para pacientes de qualquer idade que necessitam de oxigenoterapia;
- Realiza macronebulização e micronebulização;
- Pode ser utilizado de modo contínuo em domicílio, clínicas ou hospitais.

Características

- Peso: 13 kg (3L/min) e 14,5 kg (5L/min);
- Dimensões: 305mm x 300mm x 535mm;
- Concentração de oxigênio: 93 +/- 3%;
- Fluxo: 0-3L/min (lpm) e 0-5L/min (lpm);
- Pressão de Saída: 8,5 psi;
- Nebulizador: Sim (Macro e Micronebulização);
- Potência: 230w (3L/min) e 280w (5L/min);
- Alarmes: queda de energia, pureza baixa ou obstrução e assistência técnica;
- Ruído: igual ou menor que 45dB (A);
- Garantia: 3 anos;
- Sensor de alarme de concentração de oxigênio igual ou menor que 90%.

REGISTRO ANVISA
80488299007

*Disponível nas versões 3LPM e 5LPM



Assistência técnica gratuita e especializada

Rodízios para facilitar o transporte

Nebulização integrada

REGISTRO ANVISA
80488299007

Baixo consumo de energia

Benefícios

- Nebulizador: Sim (Macro e Micronebulização) em apenas um clique;
- Dentre os concentradores que atendem aos requisitos de pureza mínima exigida para o oxigênio, Mercury é o mais econômico em até 25%;
- Mais leve e prático - 13kg (3lpm) e 14,5 kg (5lpm). Em média 10% mais leve que outros produtos disponíveis no mercado;
- Possui rodízios para que o paciente faça o transporte com segurança e facilidade;
- Silencioso;
- Qualidade garantida com sistema de monitoramento e alarme (de pureza, obstrução e assistência técnica);
- Circuito de proteção contra picos de alta tensão;
- Conforto devido a sua alta pressão (8,5 psi);
- Manual em português.

LUMIAR

HEALTHCARE

Para a Lumiar Healthcare, carinho e cuidado precisam estar sempre presentes, do atendimento aos pacientes até os produtos.

Mercury é o mais econômico em até 25% dentre os concentradores que atendem aos requisitos de pureza mínima exigida para o oxigênio, Mercury é o mais econômico em até 25% que outros produtos disponíveis no mercado. Possui rodízios para que o paciente faça o transporte com segurança e facilidade. Silencioso. Qualidade garantida com sistema de monitoramento e alarme (de pureza, obstrução e assistência técnica). Conforto devido a sua alta pressão (8,5 psi). Manual em português.



lumiar.com

FLS. 901
789

CCL
FLS. 790

Consultas

ANVISA - Agência Nacional de Vigilância Sanitária

Detalhes do Produto	
Nome da Empresa Detentora da Notificação ou do Registro do Dispositivo Médico	LUMIAR HEALTH BUILDERS EQUIPAMENTOS HOSPITALARES LTDA
CNPJ do Detentor da Notificação ou do Registro do Dispositivo Médico	05.652.247/0001-06
Autorização de Funcionamento da Empresa	8.04.882-9
Nome do Dispositivo Médico	CONCENTRADOR DE OXIGÊNIO MERCURY
Nome Técnico do Dispositivo Médico	Concentrador de Oxigenio
Número da Notificação ou do Registro do Dispositivo Médico	80488299007
Situação da Notificação ou do Registro do Dispositivo Médico	Válido
Processo da Notificação ou Registro do Dispositivo Médico	25351540411202036
Fabricante Legal do Dispositivo Médico	FABRICANTE: Foshan Keyhub Electronic Industries Co., Ltd. - CHINA, REPÚBLICA POPULAR
Classificação de Risco do Dispositivo Médico	II - MEDIO RISCO
Data de Início da Vigência da Notificação ou do Registro do Dispositivo Médico	03/12/2020
Data de Vencimento da Notificação ou do Registro do Dispositivo Médico	VIGENTE

Tipo de Arquivo	Arquivos	Expediente, data e hora de inclusão
INSTRUÇÕES DE USO OU MANUAL DO USUÁRIO DO PRODUTO	Manual_Mercury_PORT-ESP-ING_.pdf	4245500212 - 27/10/2021 09:03:21

Modelo Produto Médico
MERCURY 3LPM (110V)
MERCURY 3LPM (220V)
MERCURY 5LPM (110V)
MERCURY 5LPM (220V).

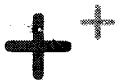

LUMIAR
HEALTHCARE

CPAP AUTO G3

Dispositivo que fornece pressão positiva nas vias aéreas **para tratamento da SAHOS** (Apneia e Hipopneia Obstrutiva do Sono)

Benefícios:

- Umidificador Integrado
- Pré-aquecimento do umidificador para maior conforto
- Tubo aquecido
- Rampa automática
- Função de alívio expiratório
- Smart A (Auto) e C (CPAP) - Ajuste automático de pressão inteligente
- Baixo nível de ruído: 26 - 28 dB
- Aplicativo para acompanhamento dos relatórios
- Conectividade através do iCode e QRCode com leitura remota dos dados através do site Web e aplicativo de celular

Especificações:

Dimensões (L x W x H)	265 mm x 145 mm x 114 mm
Peso	1,7kg
Faixa de Pressão	4 a 20 cmH ₂ O
Incrementos	0,5 cmH ₂ O
Rampa	0 a 60 minutos ou Automática
Alívio Expiratório	Sim
Voltagem	Bivolt automático
Nível de Som	<28dB

Tempo de Garantia:

- 3 anos de garantia para o equipamento.
- 6 meses para acessórios.
- 3 meses máscara e traqueia.

Modos Ventilatórios disponíveis:

- CPAP
- AUTO

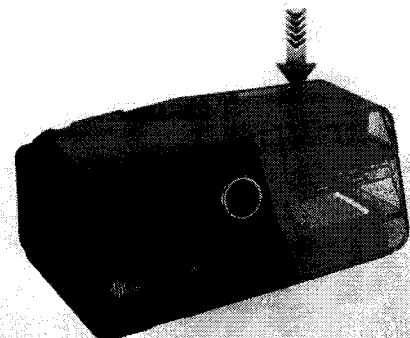
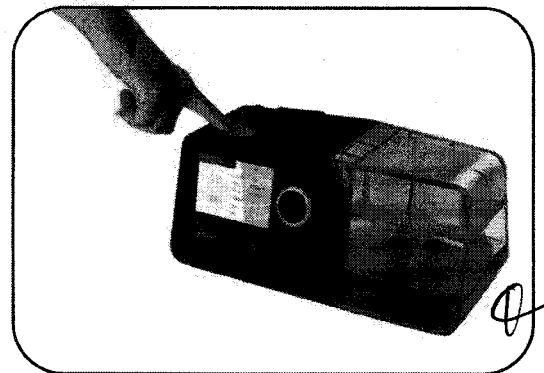
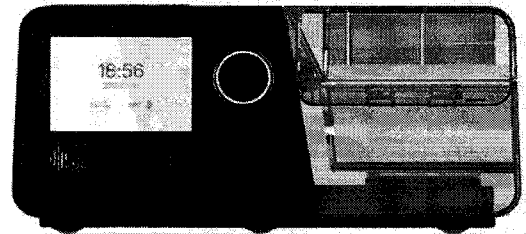

Registro na Anvisa: 81464759949

lumiar.com    /lumiarhealthcare

Consultas

ANVISA - Agência Nacional de Vigilância Sanitária

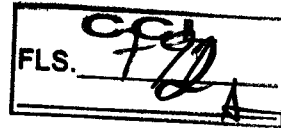

Detalhes do Produto	
Nome da Empresa Detentora da Notificação ou do Registro do Dispositivo Médico	Domo Salute Consultoria Regulatória Ltda
CNPJ do Detentor da Notificação ou do Registro do Dispositivo Médico	26.263.959/0001-03
Autorização de Funcionamento da Empresa	8.14.647-5
Nome do Dispositivo Médico	RESmart System
Nome Técnico do Dispositivo Médico	CPAP
Número da Notificação ou do Registro do Dispositivo Médico	81464750049
Situação da Notificação ou do Registro do Dispositivo Médico	Válido
Processo da Notificação ou Registro do Dispositivo Médico	25351260858202024
Fabricante Legal do Dispositivo Médico	FABRICANTE: BMC MEDICAL CO., LTD - CHINA, REPÚBLICA POPULAR - CNPJ / Código Único: C010844 - Endereço: ROOM 110 TOWER A FENGYU BUILDING, NO. 115 FUCHENG ROAD, HAIDIAN, 100036, BEIJING, CHINA
Classificação de Risco do Dispositivo Médico	II - MEDIO RISCO
Data de Início da Vigência da Notificação ou do Registro do Dispositivo Médico	20/04/2020
Data de Vencimento da Notificação ou do Registro do Dispositivo Médico	VIGENTE

Tipo de Arquivo	Arquivos	Expediente, data e hora de inclusão
INSTRUÇÕES DE USO OU MANUAL DO USUÁRIO DO PRODUTO	IFU_G3 A20 + C20 V1.1.pdf	0725940247 - 29/05/2024 18:58:17
INSTRUÇÕES DE USO OU MANUAL DO USUÁRIO DO PRODUTO	IFU_G3 BPAP V1.1.pdf	0725940247 - 29/05/2024 18:58:17

Modelo Produto Médico
G3 Auto CPAP A20
G3 BPAP B20A
G3 BPAP B25A
G3 BPAP B25S
G3 BPAP B25VT
G3 BPAP B30SV
G3 BPAP B30VT
G3 CPAP C20
G3 LAB

DESPACHO:

PROCESSO ADMINISTRATIVO Nº.03209/2024.

PREGÃO PRESENCIAL Nº.056/2024

OBJETO: AQUISIÇÃO DE EQUIPAMENTOS E MATERIAIS PERMANENTES PARA ATENDER AS NECESSIDADES DAS UNIDADES BÁSICAS DE SAÚDE: CALDEIRÕES, CAMPO DE BELÉM, CANGALHEIRO, CASTELO BRANCO, PERTENCENTE A REDE MUNICIPAL DE SAÚDE DE CAXIAS-MA.

AO

SR. ELI MARCOS SANTANA FARIAS
COORDENADOR ADMINISTRATIVO
SECRETARIA MUNICIPAL SAÚDE DE CAXIAS-MA.

Prezado Senhor,

Encaminhamos a Vossa Senhoria, os autos do Processo Administrativo nº. 03209/2024, que deu origem ao Pregão Eletrônico nº. 056/2024, para análise e parecer técnico na apresentação dos catálogos e folhetos se estão de acordo com o Termo de Referência e do Setor Solicitante da Secretaria Municipal de Saúde de Caxias-MA, referente ao item: **001, 005, 007, 009, 010, 013, 014, 039, 042 da licitante: VIA NACIONAL DISTRIBUIDORA LTDA, CNPJ-Nº. 39.822.881/0001-61, conforme segue.**

Caxias – MA, 16 de dezembro de 2024

Francisco Vaz da Silva
Pregoeiro – CCL.

Início / Produtos / Linha Aço / Armários de Aço / **Armário de Aço PA70 Executivo**

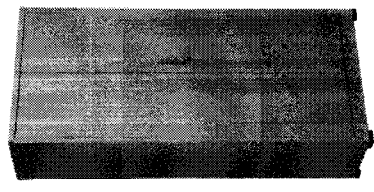
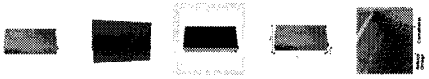

OPÇÕES DE CHAPA

- Chapa 26 (até 30kg por prateleira)
- Chapa 24 (até 50kg por prateleira)
- Chapa 22 (até 70kg por prateleira)

COMPOSIÇÃO

alt:1,70 x larg:0,71 x prof:0,31
 2 prateleiras reguláveis e 1 prateleira fixa
 Reforço ômega em todas as prateleiras
 Cremalheiras internas para posicionamento das prateleiras nas alturas escolhidas
 Portas com reforços ômega, puxador, fechadura e chaves
 É possível solicitar portas nas cores: cinza, preta, branca, azul, vermelha, verde
 Pés de polipropileno que evitam riscos no piso
 Pintura eletroestática a pó (forte contra corrosão)

Item 001

INFORMAÇÃO ADICIONAL

ADDITIONAL INFORMATION

Peso	21 kg
Dimensões	71 x 31 x 170 cm
Chapa	22, 24, 26
Cores	Azul, Branco, Cinza, Preto, Verde, Vermelho.

Categorias: Armários de Aço, Linha Aço

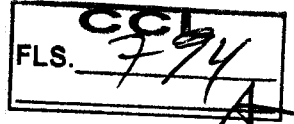

9

Item 005

CCL
FLS. 795
A

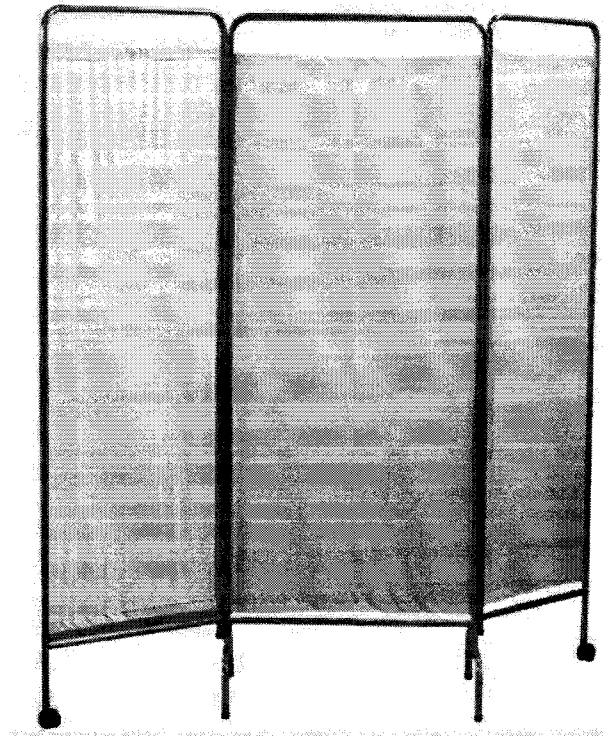

BIOMBO TRIPLO EM AÇO INOX

- Estrutura confeccionada em tubo de aço inox 5/8.
- Cortinas em tecido algodão cru
- Pés confeccionados em tubos de aço inox 5/8.
- Rodízios giratórios de 2" **opcional em todos os pés.**

A

Item. 007

CCL
FLS. 796

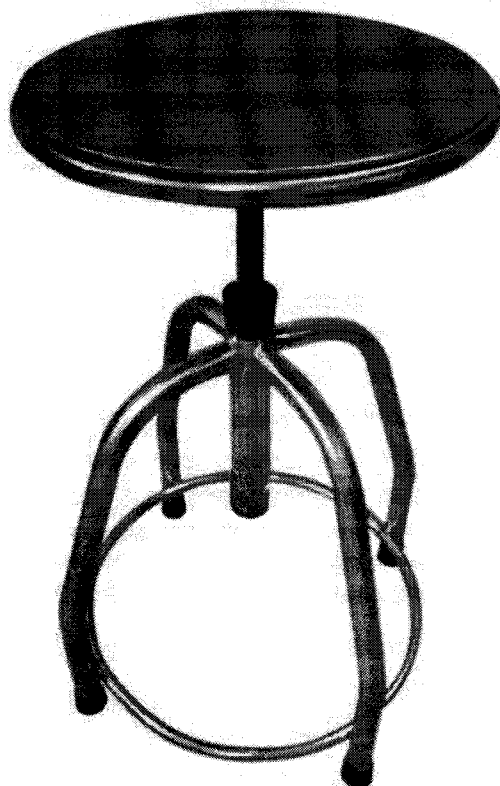

BANQUETA GIRATÓRIA 4 PÉS EM AÇO INOX

- Assento (sem encosto) em chapa de aço inox AISI 430, altura regulável com sistema de rosca zincada.
- Pés com ponteira de borracha

- Dimensões:
 - Assento: 31cm
 - Altura mínima: 0,50m
 - Altura máxima: 0,70m
- Capacidade: 100kg

4

Início / Produtos / Cadeiras / Cadeiras Fixas /
Cadeira Secretária Palito

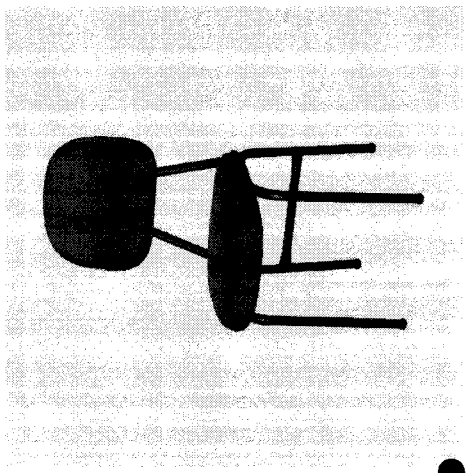
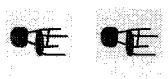

COMPOSIÇÃO

Base: fixa com 4 pés
Assento e Encosto: sem costura
Material: Tecido ou Courvin

MEDIDAS

Altura: 85cm
Largura: 53cm
Profundidade: 50cm

DESCRIÇÃO

Materiais e Cores

Curvim

Tecido

TEAM 009

FLS. 797
GCL

9

Início / Produtos / Cadeiras / Cadeiras Giratórias /
Cadeira Diretor Giratória

A Cadeira Diretor Giratória foi desenvolvida para todo tipo de profissional que ama e se dedica ao trabalho. O encosto lombar se ajusta a coluna perfeitamente garantindo o conforto. Ela conta com rodízios e sistema giratório e pode comportar braços do tipo digitalizador ou corsa.

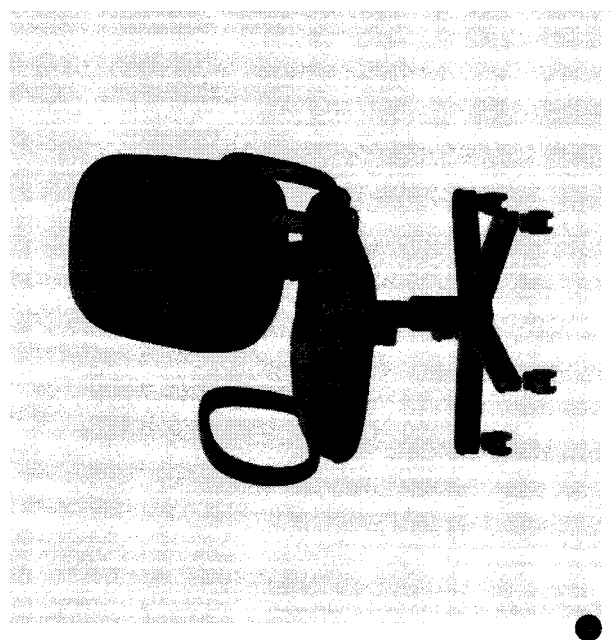

DESCRIÇÃO

Materials e Cores

Curvim

Tecido

TD 600: 010

FLS. 798

Item. 013

CCL
FLS. 7-99
A



CARRO CURATIVO EM AÇO INOX

- Estrutura confeccionada em tubo de aço inox 5/8.
- Tampo e prateleira constituídos em chapa de aço inox
- Gradil em toda extensão das prateleiras
- Rodízios de plástico
- Suporte para balde e bacia
- Acompanha balde e bacia ambos inox.

9

CCL
FLS. 800
A

ITEM - 014



CASA MÉDICA

IND.BR

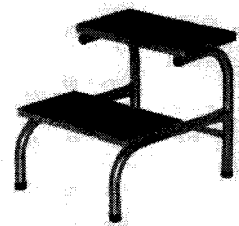
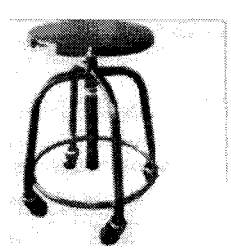
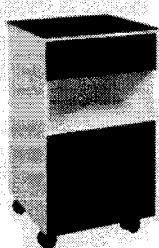
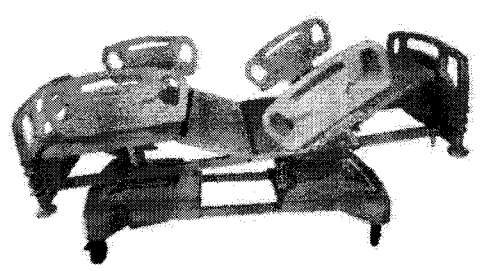
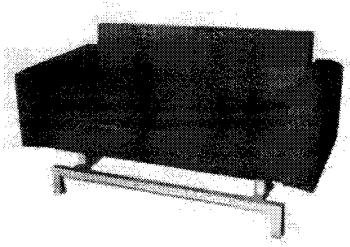

9

André Cruvinel - Consultor de Negócios
Fone: 62 3548-1780 / 3537-1765 / 99330-5298
Email: andrevendas.casamedica@gmail.com

ITEM-044

CCT
FLS. 801
4



CARRO MACA EM AÇO INOX

- Estrutura em tubo de aço inoxidável
- Leito em chapa de aço inoxidável, com cabeceira regulável através da cremalheira inoxidável.
- Grades laterais escamoteáveis em aço inox.
- Para-choque de borracha em toda volta.
- Suporte de soro inox altura regulável (**opcional**).
- 04 rodízios com freio dupla ação.

4

CCL
FLS. 802

ITEM: 039

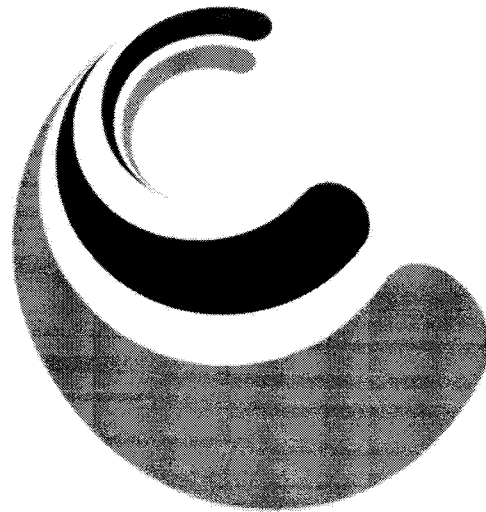

CASA MÉDICA

IND.BR

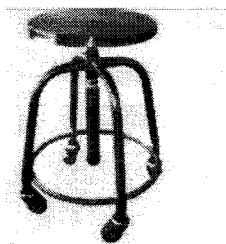
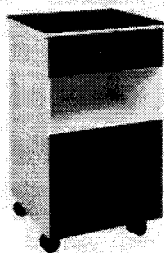
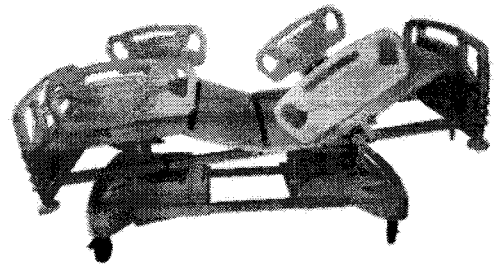
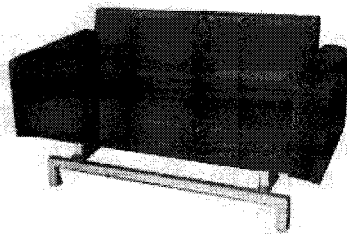

André Cruvinel - Consultor de Negócios
Fone: 62 3548-1780 / 3537-1765 / 99330-5298
Email: andrevendas.casamedica@gmail.com

ECL
FLS. 803
A

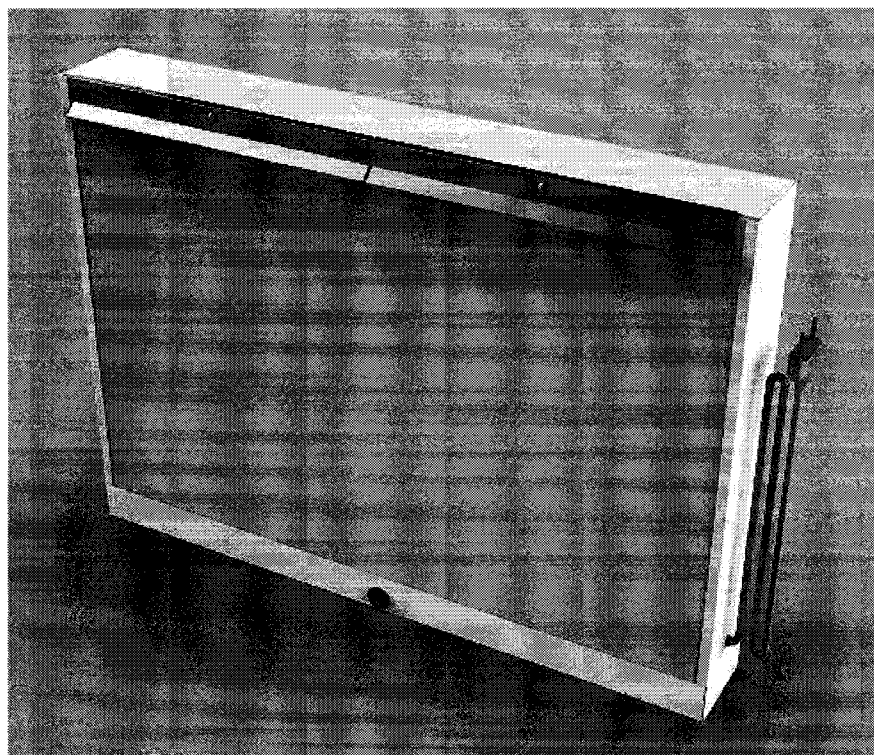

NEGATOSCÓPIO 2 CORPOS EM AÇO INOX

- Contém 2 corpos bivolt.
- Estrutura em chapa de aço inox.
- Frente em acrílico branco.
- Luminosidade através de fitas de LED
- Interruptor liga / desliga.
- Fonte 12v 2ª com cabo elétrico de 1,00m de comprimento.
- Presilhas em aço inox para fixação do Raio-x.

9

CCL
FLS. 804

ITEM. 042



CASA MÉDICA

IND.BR

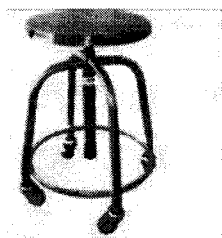
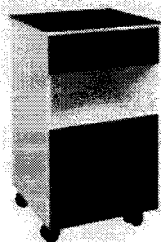
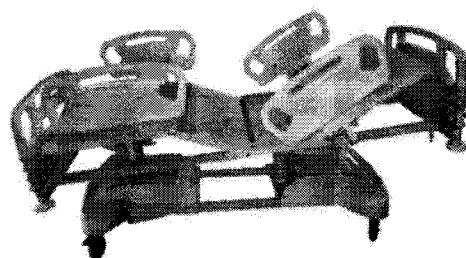
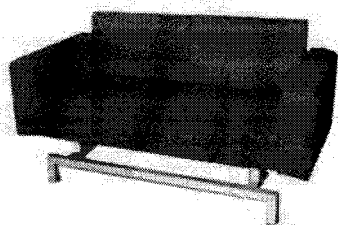

9

André Cruvinel - Consultor de Negócios
Fone: 62 3548-1780 / 3537-1765 / 99330-5298
Email: andrevendas.casamedica@gmail.com

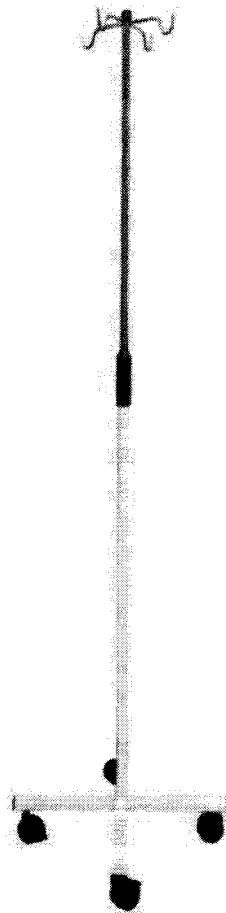

SUPORTE DE SORO EM AÇO INOX/CARBONO COM RODÍZIOS

- Base quadripé e coluna em aço carbono com pintura eletrostática a pó.
- Haste superior em tubo aço inox 201.
- Regulagem de altura através de mandril com sistema de trava semi giratória.
- Possui 4 ganchos em aço inox 201.
- Base com 4 rodízios de 2 polegadas, 2 com freios e 2 sem freios.

J

DESPACHO:

PROCESSO ADMINISTRATIVO Nº.03209/2024.

PREGÃO PRESENCIAL Nº.056/2024

OBJETO: AQUISIÇÃO DE EQUIPAMENTOS E MATERIAIS PERMANENTES PARA ATENDER AS NECESSIDADES DAS UNIDADES BÁSICAS DE SAÚDE: CALDEIRÕES, CAMPO DE BELÉM, CANGALHEIRO, CASTELO BRANCO, PERTENCENTE A REDE MUNICIPAL DE SAÚDE DE CAXIAS-MA.

AO

SR. ELI MARCOS SANTANA FARIAS
COORDENADOR ADMINISTRATIVO
SECRETARIA MUNICIPAL SAÚDE DE CAXIAS-MA.

Prezado Senhor,

Encaminhamos a Vossa Senhoria, os autos do Processo Administrativo nº. 03209/2024, que deu origem ao Pregão Eletrônico nº. 056/2024, para análise e parecer técnico na apresentação dos catálogos e folhetos se estão de acordo com o Termo de Referência e do Setor Solicitante da Secretaria Municipal de Saúde de Caxias-MA, referente ao item: **023 da licitante: VIMASI DIST. DE PRODUTOS MEDICOS HOSPITALARES LTDA, CNPJ-Nº. 29.576.243/0001-54**, conforme segue.

Caxias – MA, 16 de dezembro de 2024

Francisco Vaz da Silva
Pregoeiro – CCL.

ITEM: 023

ESFIGMOMANÔMETROS PREMIUM

CCL
FLS. 207

Esfigmomanômetro hospitalar

- Verificado e aprovado pelo Inmetro
- Apresentado em duas versões: mesa/parede ou com rodízios
 - Compartimento para armazenamento seguro do sistema de inflação (braçadeira e pera)
 - Escala ampla e de fácil leitura
 - Produto livre de mercúrio

Premium

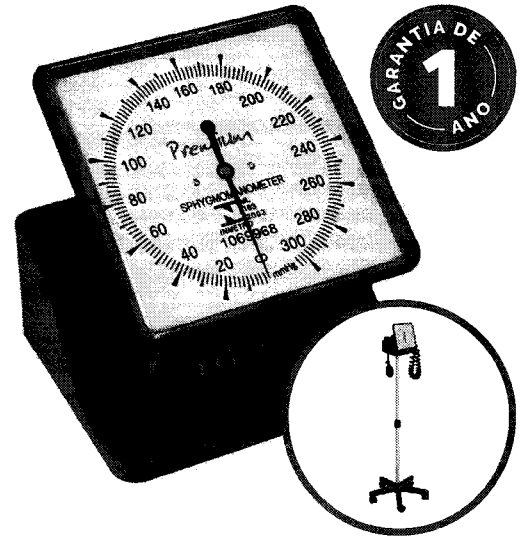

GARANTIA DE
1
ANO

GARANTIA DE
1
ANO

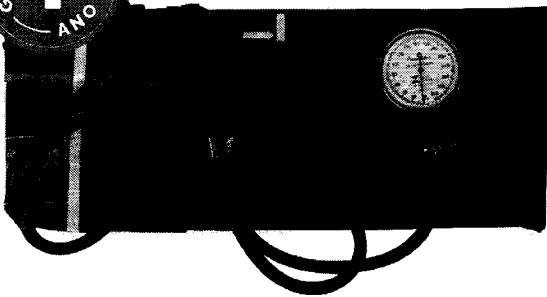

Esfigmomanômetro aneróide

- Verificado e aprovado pelo Inmetro
- Manguito e pera em PVC de qualidade superior
- Braçadeira disponível em nylon ou algodão e nos tamanhos recém-nascido, infantil, adulto, grande e extra grande
- Fecho disponível em velcro ou metal
- Disponível em diferentes cores
- Acompanha estojo para viagem

Premium

Q

O ESFIGMOMANÔMETRO ANEROIDE PREMIUM TAMBÉM ESTÁ DISPONÍVEL NAS CORES:

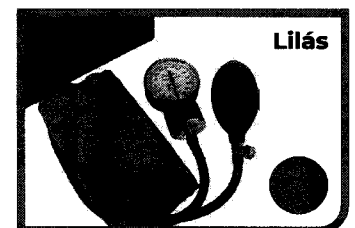
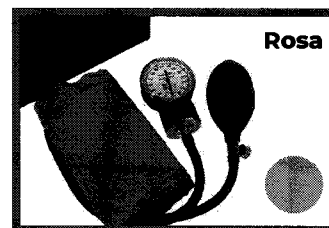
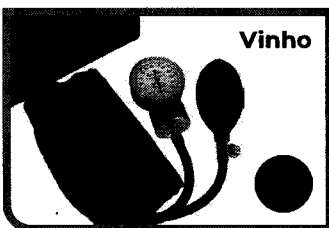
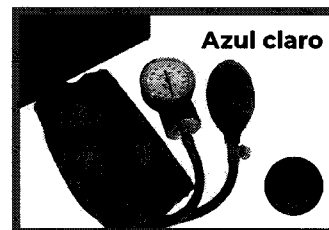
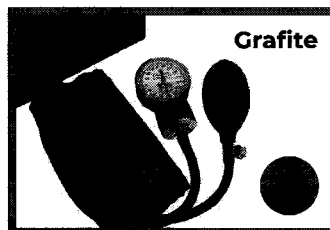
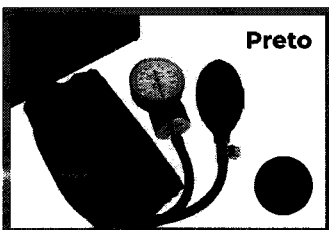

Imagens meramente ilustrativas. As cores reais podem variar devido ao material utilizado na produção dos aparelhos.



VENCEDORES DO PROCESSO

Prefeitura Municipal de Caxias
SECRETARIA MUNICIPAL DE SAÚDE.
Pregão Eletrônico - 056/2024

216 MATERIAL HOSPITALAR LTDA | Tipo: ME - LC123: Sim - Documento 15.631.700/0001-51 - Endereço: Rua Grão Pará - CEP: 90850170 - UF: RS - Município: Porto Alegre - Telefone: (51) 99387-8569

Código	Produto	Modelo	Marca/Fabricante	Qtde	Valor Unitário	Valor Total
0017	CILINDRO DE GASES MEDICINAIS - FORNECE OXIGENAÇÃO. DESCRIÇÃO: CILINDRO PARA OXIGÊNIO MEDICINAL - 1M³ / 7L / 11KG. RECARREGÁVEL, DENTRO DE TODAS AS CERTIFICAÇÕES E NORMAS, TENDO COMO PRINCIPAL DIFERENCIAL SEU FÁCIL TRANSPORTE E ACOMODAÇÃO EM QUALQUER SITUAÇÃO. COR PADRÃO ABNT: VERDE. CAPACIDADE: 7 LITROS / 1 M³. PESO 14 KG. ALTURA: 55 CM. DIÂMETRO: 16 CM. CIRCUNFERÊNCIA: 54 CM.	GW	GW	2 UN	R\$ 1.000,00	R\$ 2.000,00
0028	ESTADIÔMETRO - MATERIAL DE CONFEÇÃO: ALUMÍNIO.	BALMAK	BALMAK	9 UND	R\$ 344,00	R\$ 3.096,00
TOTAL DO VENCEDOR						R\$ 5.096,00

ANGULAR DISTRIBUIDORA LTDA | Tipo: EPP/SS - LC123: Sim - Documento 57.289.420/0001-95 - Endereço: AV FRANCISCO CARLOS JANSEN - CEP: 64631240 - UF: MA - Município: Timon - Telefone: (86) 98896-3350

Código	Produto	Modelo	Marca/Fabricante	Qtde	Valor Unitário	Valor Total
0033	MARTELO DE REFLEXO - MATERIAL DE CONFEÇÃO: AÇO INOXIDÁVEL.	MD	MD	10 UN	R\$ 71,30	R\$ 713,00
TOTAL DO VENCEDOR						R\$ 713,00

B. D. R. COMERCIO DE EQUIPAMENTOS LTDA | Tipo: ME - LC123: Sim - Documento 52.496.119/0001-09 - Endereço: Rua Marechal Mascarenhas de Moraes - CEP: 16075370 - UF: SP - Município: Araçatuba - Telefone: (18) 2102-5500

Código	Produto	Modelo	Marca/Fabricante	Qtde	Valor Unitário	Valor Total
0047	BALANÇA ANTROPOMÉTRICA ADULTO - MODO DE OPERAÇÃO: DIGITAL, CAPACIDADE MÁXIMA DE PESAGEM: ATÉ 150KG, COM MEDIDOR DE ALTURA. MATERIAL DE CONFEÇÃO: ESTRUTURA EM AÇO	P150C	LIDER / LIDER BALANÇAS	2 UN	R\$ 1.033,00	R\$ 2.066,00
0048	BALANÇA ANTROPOMÉTRICA OBESO - MODO DE OPERAÇÃO: DIGITAL, CAPACIDADE MÁXIMA DE PESAGEM: ATÉ 300KG, COM MEDIDOR DE ALTURA. MATERIAL DE CONFEÇÃO: ESTRUTURA EM AÇO.	P300C	LIDER / LIDER BALANÇAS	2 UND	R\$ 900,00	R\$ 1.800,00
0049	BALANÇA DIGITAL PORTÁTIL - MODO DE OPERAÇÃO: DIGITAL, CAPACIDADE MÁXIMA DE PESAGEM: NO MÍNIMO 200KG, MATERIAL DE CONFEÇÃO: ESTRUTURA EM AÇO PESO LÍQUIDO BALANÇA: MÁXIMO 6K, GDISPLAY INTEGRADO: POSSUI TARA: POSSUI.	P200M	LIDER / LIDER BALANÇAS	8 UND	R\$ 900,00	R\$ 7.200,00
TOTAL DO VENCEDOR						R\$ 11.066,00

BENZER TECNOLOGIA LTDA | Tipo: EPP/SS - LC123: Sim - Documento 50.158.808/0001-17 - Endereço: Rua Santa Albertina - CEP: 13414316 - UF: SP - Município: Piracicaba - Telefone: (19) 99625-9127

Código	Produto	Modelo	Marca/Fabricante	Qtde	Valor Unitário	Valor Total
--------	---------	--------	------------------	------	----------------	-------------



0012	CAMARA PARA CONSERVAÇÃO DE IMUNOBIOLOGICOS A ENERGIA - A CÂMARA FRIA POSITIVA FUNCIONA DE 2°C A 8°C COM TEMPERATURA CONTROLADA E HOMOGENEA. GARANTE A QUALIDADE E EFICACIA VACINAS, EXAMES, BOLSAS DE SANGUE, MEDICAMENTOS E OUTROS MATERIAIS TERMOLÁBEIS. ASSIM, SUBSTITUI A GELADEIRA DE VACINAS DOMÉSTICA E GARANTE A QUALIDADE E EFICACIA DOS MATERIAIS ARMAZENADOS. A CÂMARA VERTICAL DE 420 LITROS REGISTRA OS DADOS DE TODO O PERÍODO DA CONSERVAÇÃO E POSSUI SISTEMA DE ALARMES EM CASOS DE ANORMALIDADE. TAMBÉM DISPÕE DE OPCIONAIS, COM TECNOLOGIA ELBER MEDICAL, QUE PERMITEM O MONITORAMENTO REMOTO DA CÂMARA, E EM CASOS DE QUEDA DE ENERGIA, SISTEMA DE BATERIAS COM ATÉ 72 HORAS DE AUTONOMIA.	NI 1760/500	Novainstruments/Bunker	1 UN	R\$ 21.570,36	R\$ 21.570,36
------	---	-------------	------------------------	------	---------------	---------------

A 71914-00

TOTAL DO VENCEDOR R\$ 21.570,36

Cirúrgicas Ceron Equipamentos Hospitalares e Veterinários Ltda Me | Tipo: EPP/SS - LC123: Sim - Documento 18.258.209/0001-15 - Endereço: Rua Alberto Laureano Henrich - CEP: 88132230 - UF: SC - Município: Palhoça - Telefone: (48) 3342-0121

Código	Produto	Modelo	Marca/Fabricante	Qtde	Valor Unitário	Valor Total
0027	ESTETOSCÓPIO ADULTO - APARELHO PORTÁTIL PARA AUSCULTAÇÃO DE SONS CARDÍACOS E PULMONARES DE PACIENTES, MATERIAL DE CONFECCÃO DO AUSCULTADOR AÇO INOXIDÁVEL TIPO TECNOLOGIA: DUPLO DIGITAL	HC 378	MULTILASER	12 UND	R\$ 58,00	R\$ 696,00
0045	OFTALMOSCÓPIO - UTILIZADO PARA REALIZAÇÃO DE EXAMES NÃO INVASIVOS, PARA AUXILIAR A VISUALIZAÇÃO DOS EXAMES DA ESTRUTURA DO OLHO COMO: ATÉRIAS, VEIAS, NERVO ÓPTICO, RETINA, CÔRNEA, HUMOR AQUOSO, HUMOS VÍTREO E CRISTALINO. INDICADO TAMBÉM PARA DIAGNOSTICAR DOENÇAS COMO GLAUCOMA E CATARATA. PODE SER UTILIZADO PARA DETECTAR OUTROS TIPOS DE DOENÇAS COMO TUBERCULOSE, HIPERTENSÃO, TOXOPLASMOSE, DIABETES, AIDS, ARTRITE REUMATÓIDE, ESCLEROSE MÚLTIPLA ENTRE OUTRAS. POIS, MUITAS DESSAS DOENÇAS ALTERAM O ASPECTO DO FUNDO DO OLHO HUMANO. COMPOSIÇÃO 5 ABERTURAS, ILUMINAÇÃO LED, ALIMENTAÇÃO CARREGADOR DE MESA PARA CABO RECARREGAVEL COM BATERIA DE LITIO.	OMNI 3000	MACROSUL	8 UND	R\$ 817,00	R\$ 6.536,00

A 71914-00

TOTAL DO VENCEDOR R\$ 7.232,00

E DANTAS BRANDAO EIRELI | Tipo: Ltda/Eireli - LC123: Sim - Documento 14.222.220/0001-74 - Endereço: Avenida São Francisco - CEP: 64.078-038 - UF: PI - Município: Teresina - Telefone: (86) 98190-9267

Código	Produto	Modelo	Marca/Fabricante	Qtde	Valor Unitário	Valor Total
0002	ARMÁRIO VITRINE - ARMÁRIO DO TIPO VITRINE COM PORTA PARA GUARDA DE MATERIAIS OU MEDICAMENTOS.	ARV - 02	MODELO MOVEIS	4 UND	R\$ 588,00	R\$ 2.352,00
0008	BRACADEIRA PARA INJEÇÃO - DISPOSITIVO PARA APOIO/DESCANSO DO BRAÇO DURANTE A APLICAÇÃO DE LÍQUIDOS INTRAVENOSOS E COLETA DE SANGUE. MATERIAL DE CONFECCÃO (ESTRUTURA/APOIO DO BRAÇO): AÇO INOXIDÁVEL/AÇO INOXIDÁVEL TIPO: PEDESTAL ALTURA REGULÁVEL.	MMH - 130	MODELO MOVEIS	8 UN	R\$ 214,00	R\$ 1.712,00
0029	ESTANTE - MATERIAL DE CONFECCÃO AÇO/FERRO PINTADO, CAPACIDADE DAS PRATELEIRAS/REFORÇO: DE 101 A 200 KG/POSSUI.	EA - 06 / 30 CR	MODELO MOVEIS	5 UND	R\$ 234,00	R\$ 1.170,00
0031	FOCO REFLETOR AMBULATORIAL - ILUMINAÇÃO LED, HASTE: FLEXÍVEL	MMH - 130	MODELO MOVEIS	11 UN	R\$ 294,00	R\$ 3.234,00
0034	MESA DE EXAMES - MESA FIXA UTILIZADA PARA EXAMES/TRATAMENTO DE PACIENTES. ESTRUTURA MATERIAL DE CONFECCÃO: COM ARMÁRIO MADEIRA OU MDF.	MMH - 118	MODELO MOVEIS	16 UND	R\$ 1.860,00	R\$ 29.760,00
0036	MESA DE MAYO - MESA AUXILIAR MÓVEL, TIPO MAYO, PARA USO EM PROCEDIMENTOS DE ANESTESIA E/OU CIRÚRGICOS EM GERAL. MATERIAL DE CONFECCÃO: AÇO INOXIDÁVEL.	MMH - 159	MODELO MOVEIS	10 UND	R\$ 360,00	R\$ 3.600,00

A 71914-00



FLS. 810

0037	MESA GINECOLÓGICA - MESA PARA EXAME GINECOLÓGICO, CONSTITUÍDA POR BASE, LEITO, GAVETA DE ESCOAMENTO E PAR DE PORTA COXA. ESTRUTURA SEM ARMÁRIO, MATERIAL DE CONFEÇÃO AÇO OU FERRO PINTADO.	MMH - 164	MODELO MOVEIS	5 UND	R\$ 834,00	R\$ 4.170,00
------	--	-----------	---------------	-------	------------	--------------

TOTAL DO VENCEDOR R\$ 45.998,00

ELBER INDUSTRIA DE REFRIGERAÇÃO LTDA | Tipo: Ltda/Eirell - LC123: Não - Documento 81.618.753/0001-67 - Endereço: RUA PROGRESSO - CEP: 89188000 - UF: SC - Município: Agronômica - Telefone: (47) 3542-3000

Código	Produto	Modelo	Marca/Fabricante	Qtde	Valor Unitário	Valor Total
0011	CÂMARA PARA CONSERVAÇÃO DE IMUNOBIOLOGICOS A ENERGIA - A CÂMARA FRIA POSITIVA FUNCIONA DE 2°C A 8°C COM TEMPERATURA CONTROLADA E HOMOGÊNEA. GARANTE A QUALIDADE E EFICÁCIA VACINAS, EXAMES, BOLSAS DE SANGUE, MEDICAMENTOS E OUTROS MATERIAIS TERMOLÁBEIS. ASSIM, SUBSTITUI A GELADEIRA DE VACINAS DOMÉSTICA E GARANTE A QUALIDADE E EFICÁCIA DOS MATERIAIS ARMAZENADOS. A CÂMARA VERTICAL DE 420 LITROS REGISTRA OS DADOS DE TODO O PERÍODO DA CONSERVAÇÃO E POSSUI SISTEMA DE ALARMES EM CASOS DE ANORMALIDADE. TAMBÉM DISPÕE DE OPCIONAIS, COM TECNOLOGIA ELBER MEDICAL, QUE PERMITEM O MONITORAMENTO REMOTO DA CÂMARA, E EM CASOS DE QUEDA DE ENERGIA, SISTEMA DE BATERIAS COM ATÉ 72 HORAS DE AUTONOMIA.	PROPRIO	PROPRIA	3 UN	R\$ 18.900,00	R\$ 56.700,00

TOTAL DO VENCEDOR R\$ 56.700,00

EQUIPSUL COMERCIO E ASSISTENCIA TECNICA DE EQUIPAMENTOS A SAUDE EIRELI | Tipo: Ltda/Eirell - LC123: Sim - Documento 36.999.842/0001-46 - Endereço: Rua Ricalde Marques - CEP: 91040280 - UF: RS - Município: Porto Alegre - Telefone: (51) 3208-1282

Código	Produto	Modelo	Marca/Fabricante	Qtde	Valor Unitário	Valor Total
0006	BALANÇA ANTROPOMÉTRICA INFANTIL - EQUIPAMENTO EM AÇO PARA PESAGEM PROJETADO ESPECIFICAMENTE PARA MEDIR O PESO DE BEBÊS E CRIANÇAS PEQUENAS COM MEDIDOR DE ALTURA	Ramuza	Baby 6	10 UN	R\$ 650,00	R\$ 6.500,00
0021	DEA- DESFIBRILADOR EXTERNO AUTOMÁTICO - APARELHO DE IDENTIFICAÇÃO DE ARRITIMIAS, CUJA FUNÇÃO É IDENTIFICAR O RISCO CARDÍACO E DESCARREGAR CARGAS ELÉTRICAS NA PAREDE TORÁCICA (SE FOR EXTERNO) OU NAS FIBRAS MUSCULARES DO CORAÇÃO (SE INTERNO) DE UM PACIENTE QUE SE ENCONTRA EM QUADRO DE ARRITMIA CARDÍACA.	Mindray	DEA MY	3 UN	R\$ 6.900,00	R\$ 20.700,00

TOTAL DO VENCEDOR R\$ 27.200,00

KDN COMERCIO ATACADISTA LTDA | Tipo: ME - LC123: Sim - Documento 39.346.590/0001-44 - Endereço: R DA LUZ - CEP: 86191770 - UF: PR - Município: Cambé - Telefone: (43) 99954-6831

Código	Produto	Modelo	Marca/Fabricante	Qtde	Valor Unitário	Valor Total
0004	BALDE A PEDAL - MATERIAL DE CONFEÇÃO EM AÇO, CAPACIDADE DE 30L ATÉ 49L	INOX	INOX	16 UN	R\$ 285,00	R\$ 4.560,00
0035	MESA DE ESCRITÓRIO - MATERIAL DE CONFEÇÃO MADEIRA OU MDF OU SIMILAR, FORMATO RETANGULAR, COM GAVETAS.	NOTAVEL MOVEIS	NOTAVEL MOVEIS	10 UN	R\$ 390,00	R\$ 3.900,00

TOTAL DO VENCEDOR R\$ 8.460,00

M CARREGA COMÉRCIO DE PRODUTOS HOSPITALARES | Tipo: ME - LC123: Sim - Documento 32.593.430/0001-50 - Endereço: Avenida Henrique Mansano - CEP: 86075000 - UF: PR - Município: Londrina - Telefone: (43) 3339-1320

Código	Produto	Modelo	Marca/Fabricante	Qtde	Valor Unitário	Valor Total
0015	CENTRAL DE NEBULIZAÇÃO - EQUIPAMENTO UTILIZADO PARA NEBULIZAÇÃO E OU INALAÇÃO COM FINS TERAPÉUTICOS. TIPO COMPRESSOR, COM 3 A 4 SAÍDAS, COM SUPORTE COM RODÍZIOS.	INL 5004 C	INALOCLIN	4 UND	R\$ 1.490,00	R\$ 5.960,00



CCL
FLS. 8/11

0019	DETECTOR FETAL - TIPO PORTÁTIL, TECNOLOGIA DIGITAL, DISPLAY LCD COLORIDO MÍNIMO DE 2.4, FAIXA DE MEDIÇÃO 30 A 240BPM, ALIMENTAÇÃO BATERIA OU PILHA, GRAU DE PROTEÇÃO SONDA IPX7.	PORTATIL	CONTEC	8 UN	R\$ 290,00	R\$ 2.320,00
0020	DERMATOSCÓPIO - ILUMINAÇÃO LED, AUMENTO MÍNIMO DE 10X, ALIMENTAÇÃO: A, CARREGADOR DE MESA PARA CABO RECARREGAVEL COM BATERIA DE LITIO.	LED	MIKATOS	4 UND	R\$ 2.350,00	R\$ 9.400,00
0022	ESCADA COM 2 DEGRAUS - MATERIAL DE CONFECCÃO: AÇO INOXIDÁVEL.	02D	LIFENOX	14 UND	R\$ 220,00	R\$ 3.080,00
0024	ESFIGMOMANÔMETRO INFANTIL - EQUIPAMENTO UTILIZADO PARA AFERIÇÃO, NÃO INVASIVA, DA PRESSÃO ARTERIAL, TIPO ANALÓGICO, MATERIAL DE CONFECCÃO DA BRAÇADEIRA NYLON OU TECIDO DE ALGODÃO.	INFANTIL	PREMIUM	14 UN	R\$ 70,00	R\$ 980,00
0025	ESFIGMOMANÔMETRO OBESO - EQUIPAMENTO UTILIZADO PARA AFERIÇÃO, NÃO INVASIVA, DA PRESSÃO ARTERIAL, TIPO ANALÓGICO, MATERIAL DE CONFECCÃO DA BRAÇADEIRA NYLON OU TECIDO EM ALGODÃO.	OBESO	PREMIUM	7 UND	R\$ 70,00	R\$ 490,00
0026	ESTETOSCÓPIO INFANTIL - APARELHO PORTÁTIL PARA AUSCULTAÇÃO DE SONS CARDÍACOS E PULMONARES DE PACIENTES	INFANTIL	PREMIUM	12 UND	R\$ 200,00	R\$ 2.400,00
0030	ELETROCARDIOGRAFO - É UM EQUIPAMENTO PROJETADO PARA CAPTAR A DIFERENÇA DE POTENCIAL ELÉTRICO GERADO PELA ATIVIDADE CARDÍACA E CONVERTE-A EM REGISTRO GRÁFICO. CANAIS COMUM COM COMPUTO PERAÇÃO CONECT IMPRESS DIRETA NO EQUIPTAXA AMOSTRAGEM ALIMENTAÇÃO PORTÁTIL: 12 POSSUI DIRETA NO CONSULE POSSUI POSSUI A 4 8000 P/S BIVOLT E BATERIA LÍTIO RECARREGAVELATE 3KG.	ECG	CONTEC	4 UND	R\$ 4.900,00	R\$ 19.600,00
0032	LANTERNA CLINICA - TIPO LED EQUIPAMENTO UTILIZADO PARA MELHORAR A VISIBILIDADE.	LED	MIKATOS	10 UND	R\$ 45,00	R\$ 450,00
0038	NEBULIZADOR PORTÁTIL - EQUIPAMENTO PORTÁTIL COM TECNOLOGIA DE MODO ULTRASSÔNICO OU COMPRESSOR, UTILIZADO PARA ADMINISTRAR MEDICAMENTOS POR VIA INALATÓRIA OU RECOMENDADO PARA DOENÇAS RESPIRATÓRIAS (BRONQUITE, ASMA, RESFRIADOS, RENITE, ETC.), NÚMERO DE SAÍDAS SIMULTÂNEAS: 01- TIPO: COMPRESSOR.	PORTATIL	G TECH	4 UND	R\$ 160,00	R\$ 640,00
0040	REANIMADOR PULMONAR MANUAL PEDIATRICO (AMBU) - O KIT PADRÃO INCLUI REANIMADOR REUTILIZÁVEIS, MÁSCARA, BOLSA RESERVATÓRIO E TUBO DE OXIGÊNIO. TODOS OS MATERIAIS SÃO LIVRES DE LÁTEX E OS SACOS DE MÁSCARA, OU CONECTOR BOLSA RESERVATÓRIO SÃO FEITAS DE POLÍMERO MAIS ESTÁVEL - SILICONE OU POLISULFONA, QUE OFERECEM CONFIABILIDADE, EXCELENTE VIDA ÚTIL E MELHOR LONGA TERMO RESISTÊNCIA A CONDIÇÕES AMBIENTAIS EXTREMAS. REANIMADOR MANUAL DE SILICONE AUTOCLAVÁVEL PEDIÁTRICO; É UM DISPOSITIVO PORTÁTIL, UTILIZADO EM SITUAÇÕES DE EMERGÊNCIAS, PARA PROMOVER A VENTILAÇÃO PULMONAR (POR MEIO DA PRESSÃO DA PARTE COMPRESSÍVEL DO DISPOSITIVO) PARA PESSOAS CUJA RESPIRAÇÃO É INADEQUADA. PARA CRIANÇAS E BEBÊS COM PESO ABAIXO DE 30 KG; VOLUME DO BALÃO: 550 ML; VOLUME DE ENTREGA: 320 ML; RESERVATÓRIO: 2700 ML.	INFANTIL	FARMATEX	4 UND	R\$ 130,00	R\$ 520,00
0041	REANIMADOR PULMONAR MANUAL ADULTO (AMBU) - RESSUSCITADOR MANUAL REUTILIZÁVEL É PROJETADO PARA O USO COMO UM AJUDANTE ARTIFICIAL DE RESPIRAÇÃO E REANIMAÇÃO CARDIOPULMONAR, FORNECENDO UM SUPORTE DE OXIGÊNIO PARA O PACIENTE. RESSUSCITADOR ADULTO EM SILICONE 1600ML (COM VÁLVULA POP OFF 60CMH2O) . MÁSCARA FACIAL DE SILICONE - TAMANHO 5. VÁLVULA PARA RESERVATÓRIO DE OXIGÊNIO. RESERVATÓRIO DE OXIGÊNIO 2500ML. EXTENSÃO PARA OXIGÊNIO 2 METROS.	ADULTO	FARMATEX	4 UN	R\$ 130,00	R\$ 520,00

4



Código	Produto	Modelo	Marca/Fabricante	Qtde	Valor Unitário	Valor Total
0043	OXIMETRO DE PULSO - EQUIPAMENTO UTILIZADO PARA MEDIÇÃO, DE FORMA CONTÍNUA E NÃO INVASIVA, DA SATURAÇÃO PARCIAL DE OXIGÊNIO (SPO2) NO SANGUE E DA FREQUÊNCIA CARDÍACA, ATRAVÉS DE UM SENSOR NÃO-INVASIVO, INDICADO PARA USO ADULTO, PEDIÁTRICO E/OU NEONATAL, TIPO DE MESA COM 1 SENSOR REUTILIZAVEL, TELA LCD COLORIDO DE 5 A 10 POL, MEDIÇÃO 30 A 250BPM, LEITURA 0 A 100, PERFUSÃO NA TELA, ALIMENTAÇÃO BIVOLT E BATERIA.	PC66B	LEPU	12 UN	R\$ 800,00	R\$ 9.600,00
0044	OTOSCÓPIO SIMPLES - EQUIPAMENTO DESTINADO À REALIZAÇÃO DE EXAME VISUAL DO OUVIDO EXTERNO. ILUMINAÇÃO: FIBRA ÓPTICA - LED - COMPOSIÇÃO: 5 A 10 ESPÉCULOS REUTILIZÁVEIS- ALIMENTAÇÃO: CARREGADOR DE MESA PARA CABO RECARREGAVEL COM BATERIA DE LÍTRIO.	PORTATIL	MIKATOS	8 UND	R\$ 720,00	R\$ 5.760,00
0046	ANDADOR - SUPORTA ATÉ 130KG. 3 EM 1: ANDADOR FIXO, ARTICULADO E MÓVEL; ESTRUTURA DOBRÁVEL, FÁCIL DE GUARDAR E TRANSPORTAR. PAR DE RODAS OPCIONAL. MARCHA SILENCIOSA. REGULAGEM DE ALTURA.	ALUMINIO	INDAIA	3 UND	R\$ 200,00	R\$ 600,00
TOTAL DO VENCEDOR					R\$ 62.320,00	

RCOM COMERCIAL HOSPITALAR LTDA | Tipo: EPP/SS - LC123: Sim - Documento 51.459.124/0001-70 - Endereço: Avenida Conselheiro Nébias - CEP: 11045000 - UF: SP - Município: Santos - Telefone: (13) 99124-3948

Código	Produto	Modelo	Marca/Fabricante	Qtde	Valor Unitário	Valor Total
0016	CONCENTRADOR DE OXIGENIO - CONCENTRADOR DE OXIGÊNIO 5LTS/MIN 220V - CÂNULA NASAL - KIT DE NEBULIZAÇÃO - CONEXÃO PARA UMIDIFICADOR - UMIDIFICADOR DE OXIGÊNIO -CONTROLE REMOTO - MANUAL DE INSTRUÇÃO - FILTRO INSTALADO. FLUXO POR LITRO: ATÉ 5 LITROS; PRESSÃO DE SAÍDA: 40/70KPA; CONCENTRAÇÃO DE OXIGÊNIO: 91% ± 4%; CONSUMO DE ENERGIA: 263W; MEDIDAS (A X L X C): 50CM X 39CM X 24,5CM; PESO: 15,5KG.	80488299007	Foshan Keyhub Electronic Industries Co.	11 UND	R\$ 4.500,00	R\$ 49.500,00
0018	CPAP - CONFIGURAÇÃO: COM UMIDIFICADOR COM COMPENSAÇÃO COM MÁSCARA NASAL	G3	BMC	4 UN	R\$ 3.400,00	R\$ 13.600,00
TOTAL DO VENCEDOR					R\$ 63.100,00	

VIA NACIONAL DISTRIBUIDORA LTDA | Tipo: ME - LC123: Sim - Documento 39.822.881/0001-61 - Endereço: Avenida Presidente Castelo Branco - CEP: 77824360 - UF: TO - Município: Araguaína - Telefone: (63) 98453-3629

Código	Produto	Modelo	Marca/Fabricante	Qtde	Valor Unitário	Valor Total
0001	ARMÁRIO - MATERIAL DE CONFEÇÃO EM AÇO, DIMENSÕES ALTURA DE 100 A 210 CM X LARGURA DE 70 A 110 CM, COM 03 OU 04 PRATELEIRAS, CAPACIDADE MÍNIMA DA PRATELEIRA: 20KG.	EXECUTIVO	NOBRE/	15 UN	R\$ 681,00	R\$ 10.215,00
0005	BIOMBO - MATERIAL DE CONFEÇÃO EM AÇO INOXIDÁVEL, TAMANHO TRIPLO, COM RODÍZIOS	CASA MEDICA/	CASA MEDICA/	15 UND	R\$ 740,00	R\$ 11.100,00
0007	BANQUETA - MATERIAL DE CONFEÇÃO AÇO INOXIDÁVEL, ASSENTO GIRATÓRIO, REGULAGEM DE ALTURA POSSUI.	CASA MEDICA/	CASA MEDICA/	10 UN	R\$ 327,00	R\$ 3.270,00
0009	CADEIRA - MATERIAL DE CONFEÇÃO AÇO OU FERRO PINTADO, BRAÇOS NÃO POSSUI, REGULAGEM DE ALT NÃO POSSUI, RODÍZIOS NÃO POSSUI, ASSENTO E ENCOSTO: ESTOFADO.	/SF-001	NOBRE	24 UND	R\$ 191,50	R\$ 4.596,00
0010	CADEIRA PARA OBESO - ESTRUTURA AÇO OU FERRO PINTADO, MATERIAL DE CONFEÇÃO ESTOFADO, COM RODÍZIOS, COM BRAÇOS.	/DIRETOR	NOBRE	7 UND	R\$ 831,00	R\$ 5.817,00
0013	CARRO DE CURATIVOS - MATERIAL DE CONFEÇÃO AÇO INOXIDÁVEL, ACESSÓRIOS: BALDE E BACIA.	CASA MEDICA/	CASA MEDICA/	4 UND	R\$ 797,00	R\$ 3.188,00
0014	CARRO MACA SIMPLES - MATERIAL DE CONFEÇÃO AÇO INOXIDÁVEL OU ALUMINIO, COM GRADES LATERAIS.	CASA MEDICA/	CASA MEDICA/	4 UN	R\$ 2.080,00	R\$ 8.320,00
0039	NEGATOSCÓPIO - EQUIPAMENTO UTILIZADO PARA VISUALIZAÇÃO DE IMAGENS RADIOGRÁFICAS TIPO: 2 CORPOS.	CASA MEDICA/	CASA MEDICA/	4 UND	R\$ 497,00	R\$ 1.988,00
0042	SUPORTE DE SORO- EQUIPAMENTO EM METAL UTILIZADO POR PROFISSIONAIS E PACIENTES PARA AUXILIAR NO TRANSPORTE DO SORO FISIOLÓGICO E OUTROS INSTALADO EM VIA ENDOVENOSA.	CASA MEDICA/	CASA MEDICA/	5 UND	R\$ 175,00	R\$ 875,00
TOTAL DO VENCEDOR					R\$ 49.369,00	



CCP
FLS. 873

VIMASI - DISTRIBUIDORA DE PRODUTOS MEDICOS HOSPITALARES LTDA | Tipo: ME - LC123: Sim - Documento
29.576.243/0001-54 - Endereço: Rua Zeferino Vieira - CEP: 64019020 - UF: PI - Município: Teresina - Telefone: (86) 99575-4380

Código	Produto	Modelo	Marca/Fabricante	Qtde	Valor Unitário	Valor Total
0023	ESFIGMOMANÔMETRO ADULTO - EQUIPAMENTO UTILIZADO PARA AFERIÇÃO, NÃO INVASIVA, DA PRESSÃO ARTERIAL, TIPO ANALÓGICO, MATERIAL DE CONFECCÃO DA BRAÇADEIRA NYLON OU TECIDO DE ALGODÃO.	UNIDADE	PREMIUM	10 UND	R\$ 284,00	R\$ 2.840,00

A. P. SILVA

TOTAL DO VENCEDOR R\$ 2.840,00

Valor Total: R\$ 361.664,36

P



PARECER TÉCNICO

Nº 001 / 2025

Para: Departamento de licitações e contratos

Assunto: Aquisição de equipamento e material permanente para atender as necessidades das unidades básicas de saúde: Caldeirões, Campo de Belém, Cangalheiro, Castelo Branco, pertencente a rede municipal de saúde.

MATERIAL HOSPITALAR LTDA CNPJ 15.631.700/0001-51 - PREGÃO ELETRÔNICO 056/2024

Analisamos a descrição do item 17



FUNDAMENTAÇÃO E CONCLUSÃO

Avaliação técnica é uma alternativa de que dispõe o gestor público, para assegurar a qualidade, tendo como objetivo verificar a descrição do produto ofertado aos requisitos de qualidade e desempenho estabelecidos no instrumento convocatório.

Decido pela APROVAÇÃO DO ÍTEM 17 Produto atende as necessidades solicitadas.

É o parecer.

Caxias Ma, 14 de Janeiro de 2025

Eli Marcos Santana Farias
Coordenador Administrativo
Mat. 9598-2

[Assinatura]
Coordenador Administrativo
Secretaria Municipal de Saúde

9

PARECER TÉCNICO

Nº 002 / 2025

Para: Departamento de licitações e contratos

Assunto: Aquisição de equipamento e material permanente para atender as necessidades das unidades básicas de saúde: Caldeirões, Campo de Belém, Cangalheiro, Castelo Branco, pertencente a rede municipal de saúde.

ANGULAR DISTRIBUIDORA LTDA, CNPJ 57.269.420/0001-95 - PREGÃO ELETRÔNICO 056/2024

Analisamos a descrição do item 33

FUNDAMENTAÇÃO E CONCLUSÃO

Avaliação técnica é uma alternativa de que dispõe o gestor público, para assegurar a qualidade, tendo como objetivo verificar a descrição do produto ofertado aos requisitos de qualidade e desempenho estabelecidos no instrumento convocatório.

Decido pela APROVAÇÃO DO ÍTEM 33 Produto atende as necessidades solicitadas.

É o parecer.

Caxias Ma, 14 de Janeiro de 2025

Eli Marcos Santana Farias
Coordenador Administrativo
Mat. 9598-2

Coordenador Administrativo
Secretaria Municipal de Saúde

PARECER TÉCNICO

Nº 003 / 2025

Para: Departamento de licitações e contratos

Assunto: Aquisição de equipamento e material permanente para atender as necessidades das unidades básicas de saúde: Caldeirões, Campo de Belém, Cangalheiro, Castelo Branco, pertencente a rede municipal de saúde.

B.D.R COM. EQUIPAMENTOS LTDA CNPJ 52.496119/0001-09 - PREGÃO ELETRÔNICO 056/2024

Analisamos a descrição do item 47, 48 E 49



FUNDAMENTAÇÃO E CONCLUSÃO

Avaliação técnica é uma alternativa de que dispõe o gestor público, para assegurar a qualidade, tendo como objetivo verificar a descrição do produto ofertado aos requisitos de qualidade e desempenho estabelecidos no instrumento convocatório.

Decido pela **APROVAÇÃO DOS ÍTENS 47, 48 E 49** Produto atende as necessidades solicitadas.

É o parecer.

Caxias Ma, 14 de Janeiro de 2025

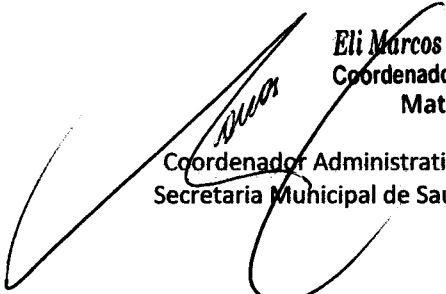
Eli Marcos Santana Farias
Coordenador Administrativo
Mat. 9598-2

Coordenador Administrativo
Secretaria Municipal de Saúde



PARECER TÉCNICO

Nº 004 / 2025

Para: Departamento de licitações e contratos

Assunto: Aquisição de equipamento e material permanente para atender as necessidades das unidades básicas de saúde: Caldeirões, Campo de Belém, Cangalheiro, Castelo Branco, pertencente a rede municipal de saúde.

BENZER TECNOLOGIA LTDA CNPJ 50.158.608/0001-17 - PREGÃO ELETRÔNICO 056/2024

Analisamos a descrição do item 12

FUNDAMENTAÇÃO E CONCLUSÃO

Avaliação técnica é uma alternativa de que dispõe o gestor público, para assegurar a qualidade, tendo como objetivo verificar a descrição do produto ofertado aos requisitos de qualidade e desempenho estabelecidos no instrumento convocatório.

Decido pela APROVAÇÃO DOS ÍTEMS 12 Produto atende as necessidades solicitadas.

É o parecer.

Caxias Ma, 14 de Janeiro de 2025

Eli Marcos Santana Farias
Eli Marcos Santana Farias
Coordenador Administrativo
Mat. 9598-2

[Assinatura]
Coordenador Administrativo
Secretaria Municipal de Saúde

PARECER TÉCNICO

Nº 005 / 2025

Para: Departamento de licitações e contratos

Assunto: Aquisição de equipamento e material permanente para atender as necessidades das unidades básicas de saúde: Caldeirões, Campo de Belém, Cangalheiro, Castelo Branco, pertencente a rede municipal de saúde.

**CIRURGICAS CERON EQUIP. HOSPITALARES E VETERINARIOS LTDA CNPJ 18.258.209/0001-15 -
PREGÃO ELETRÔNICO 056/2024**

Analisamos a descrição do item 27 e 45

[Handwritten mark]

FUNDAMENTAÇÃO E CONCLUSÃO

Avaliação técnica é uma alternativa de que dispõe o gestor público, para assegurar a qualidade, tendo como objetivo verificar a descrição do produto ofertado aos requisitos de qualidade e desempenho estabelecidos no instrumento convocatório.

Decido pela **APROVAÇÃO DOS ÍTENS 27 e 45** Produtos atendem as necessidades solicitadas.

É o parecer.

Caxias Ma, 14 de Janeiro de 2025

Eli Marcos Santana Farias
Coordenador Administrativo
Mat. 9598-2

Coordenador Administrativo
Secretaria Municipal de Saúde

[Handwritten mark]

PARECER TÉCNICO

Nº 006 / 2025

Para: Departamento de licitações e contratos

Assunto: Aquisição de equipamento e material permanente para atender as necessidades das unidades básicas de saúde: Caldeirões, Campo de Belém, Cangalheiro, Castelo Branco, pertencente a rede municipal de saúde.

E. DANTAS BRANDÃO EIRELI, CNPJ 14.222.220.0001-74 - PREGÃO ELETRÔNICO 056/2024

Analisamos a descrição do item 002, 008, 029, 031, 034, 036 e 037

FUNDAMENTAÇÃO E CONCLUSÃO

Avaliação técnica é uma alternativa de que dispõe o gestor público, para assegurar a qualidade, tendo como objetivo verificar a descrição do produto ofertado aos requisitos de qualidade e desempenho estabelecidos no instrumento convocatório.

Decido pela **APROVAÇÃO DOS ÍTENS 002, 008, 029, 031, 034, 036 e 037** Produtos atendem as necessidades solicitadas.

É o parecer.

Caxias Ma, 14 de Janeiro de 2025

Ely Marcos Santana Farias
Coordenador Administrativo
Mat. 9598-2
Coordenador Administrativo
Secretaria Municipal de Saúde

PARECER TÉCNICO

Nº 007 / 2025

Para: Departamento de licitações e contratos

Assunto: Aquisição de equipamento e material permanente para atender as necessidades das unidades básicas de saúde: Caldeirões, Campo de Belém, Cangalheiro, Castelo Branco, pertencente a rede municipal de saúde.

ELBER INDUSTRIA DE REFRIGERAÇÃO LTDA, CNPJ 81.618.753/0001-67 - PREGÃO ELETRÔNICO 056/2024

Analisamos a descrição do item 11

OC

FUNDAMENTAÇÃO E CONCLUSÃO

Avaliação técnica é uma alternativa de que dispõe o gestor público, para assegurar a qualidade, tendo como objetivo verificar a descrição do produto ofertado aos requisitos de qualidade e desempenho estabelecidos no instrumento convocatório.

Decido pela APROVAÇÃO DO ÍTEM 11 Produto atende as necessidades solicitadas.

É o parecer.

Caxias Ma, 14 de Janeiro de 2025

Eli Marcos Santana Farias
Eli Marcos Santana Farias
Coordenador Administrativo
Mat. 9598-2

Coordenador Administrativo
Secretaria Municipal de Saúde

9

PARECER TÉCNICO

Nº 008 / 2025

Para: Departamento de licitações e contratos

Assunto: Aquisição de equipamento e material permanente para atender as necessidades das unidades básicas de saúde: Caldeirões, Campo de Belém, Cangalheiro, Castelo Branco, pertencente a rede municipal de saúde.

EQUIPSUL COM. E ASSISTENCIA TECNICA DE EQUIP. A SAUDE EIRELI, CNPJ 36.999.842/0001-46
PREGÃO ELETRÔNICO 056/2024

Analisamos a descrição do item 006 e 021

OK

FUNDAMENTAÇÃO E CONCLUSÃO

Avaliação técnica é uma alternativa de que dispõe o gestor público, para assegurar a qualidade, tendo como objetivo verificar a descrição do produto ofertado aos requisitos de qualidade e desempenho estabelecidos no instrumento convocatório.

Decido pela **APROVAÇÃO DOS ÍTENS 006 e 021** Produto atende as necessidades solicitadas.

É o parecer.

Caxias Ma, 14 de Janeiro de 2025

Coordenador Administrativo
Secretaria Municipal de Saúde

Eli Marcos Santana Farias
Coordenador Administrativo
Mat. 9598-2

9

PARECER TÉCNICO

Nº 009 / 2025

Para: Departamento de licitações e contratos

Assunto: Aquisição de equipamento e material permanente para atender as necessidades das unidades básicas de saúde: Caldeirões, Campo de Belém, Cangalheiro, Castelo Branco, pertencente a rede municipal de saúde.

KDN COM. ATACADISTA LTDA, CNPJ 39.346.590/0001-44 PREGÃO ELETRÔNICO 056/2024

Analisamos a descrição do item 004 e 035

DA

FUNDAMENTAÇÃO E CONCLUSÃO

Avaliação técnica é uma alternativa de que dispõe o gestor público, para assegurar a qualidade, tendo como objetivo verificar a descrição do produto ofertado aos requisitos de qualidade e desempenho estabelecidos no instrumento convocatório.

Decido pela **APROVAÇÃO DOS ÍTENS 004 e 035** Produto atende as necessidades solicitadas.

É o parecer.

Caxias Ma, 14 de Janeiro de 2025

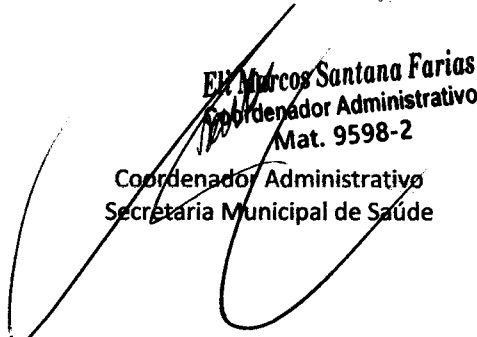
Eli Marcos Santana Farias
Coordenador Administrativo
Mat. 9598-2
Coordenador Administrativo
Secretaria Municipal de Saúde



PARECER TÉCNICO

Nº 010 / 2025

Para: Departamento de licitações e contratos

Assunto: Aquisição de equipamento e material permanente para atender as necessidades das unidades básicas de saúde: Caldeirões, Campo de Belém, Cangalheiro, Castelo Branco, pertencente a rede municipal de saúde.

M CARREGA COM. DE PRODUTOS HOSPITALARES-ME, CNPJ 32.593.430/0001-50 PREGÃO ELETRÔNICO 056/2024

Analisamos a descrição do item 015, 019, 020, 022, 024, 026, 030, 030, 032, 038, 040, 041, 043, 044 e 046

OK

FUNDAMENTAÇÃO E CONCLUSÃO

Avaliação técnica é uma alternativa de que dispõe o gestor público, para assegurar a qualidade, tendo como objetivo verificar a descrição do produto ofertado aos requisitos de qualidade e desempenho estabelecidos no instrumento convocatório.

Decido pela **APROVAÇÃO DOS ÍTENS 015, 019, 020, 022, 024, 026, 030, 030, 032, 038, 040, 041, 043, 044 e 046, Produtos atendem as necessidades solicitadas.**

É o parecer.

Caxias Ma, 14 de Janeiro de 2025

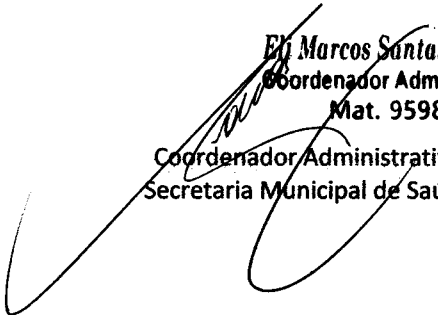
Fl. Marcos Santana Farias
Coordenador Administrativo
Mat. 9598-2
Coordenador Administrativo
Secretaria Municipal de Saúde

Φ

PARECER TÉCNICO

Nº 011 / 2025

Para: Departamento de licitações e contratos

Assunto: Aquisição de equipamento e material permanente para atender as necessidades das unidades básicas de saúde: Caldeirões, Campo de Belém, Cangalheiro, Castelo Branco, pertencente a rede municipal de saúde.

RCOM CLMERCIAL HOSPITALAR LTDA, CNPJ 51.459.124/0001-70 PREGÃO ELETRÔNICO 056/2024

Analisamos a descrição do item 016 e 018

PK

FUNDAMENTAÇÃO E CONCLUSÃO

Avaliação técnica é uma alternativa de que dispõe o gestor público, para assegurar a qualidade, tendo como objetivo verificar a descrição do produto ofertado aos requisitos de qualidade e desempenho estabelecidos no instrumento convocatório.

Decido pela **APROVAÇÃO DOS ÍTENS 016 e 018**, Produtos atendem as necessidades solicitadas.

É o parecer.

Caxias Ma, 14 de Janeiro de 2025

EM
EM Marcos Santana Farias
Coordenador Administrativo
Mat. 9598-2

EM
Coordenador Administrativo
Secretaria Municipal de Saúde

Q

PARECER TÉCNICO

Nº 012 / 2025

Para: Departamento de licitações e contratos

Assunto: Aquisição de equipamento e material permanente para atender as necessidades das unidades básicas de saúde: Caldeirões, Campo de Belém, Cangalheiro, Castelo Branco, pertencente a rede municipal de saúde.

VIA NACIONAL DISTRIBUIDORA LTDA, CNPJ 39.822.881/0001-61 PREGÃO ELETRÔNICO 056/2024

Analisamos a descrição do item 001, 005, 007, 009, 010, 013, 014, 039 e 042

FUNDAMENTAÇÃO E CONCLUSÃO

Avaliação técnica é uma alternativa de que dispõe o gestor público, para assegurar a qualidade, tendo como objetivo verificar a descrição do produto ofertado aos requisitos de qualidade e desempenho estabelecidos no instrumento convocatório.

Decido pela APROVAÇÃO DOS ÍTENS 001, 005, 007, 009, 010, 013, 014, 039 e 042, Produtos atendem as necessidades solicitadas.

É o parecer.

Caxias Ma, 14 de Janeiro de 2025

Eli Marcos Santana Farias
Coordenador Administrativo
Mat. 9598-2

Coordenador Administrativo
Secretaria Municipal de Saúde

PARECER TÉCNICO

Nº 013 / 2025

Para: Departamento de licitações e contratos

Assunto: Aquisição de equipamento e material permanente para atender as necessidades das unidades básicas de saúde: Caldeirões, Campo de Belém, Cangalheiro, Castelo Branco, pertencente a rede municipal de saúde.

VIMASI DIST. DE PRODUTOS MEDICOS HOSPITALARES LTDA, CNPJ 29.576.243/0001 - PREGÃO ELETRÔNICO 056/2024

Analisamos a descrição do item 023



FUNDAMENTAÇÃO E CONCLUSÃO

Avaliação técnica é uma alternativa de que dispõe o gestor público, para assegurar a qualidade, tendo como objetivo verificar a descrição do produto ofertado aos requisitos de qualidade e desempenho estabelecidos no instrumento convocatório.

Decido pela **APROVAÇÃO DO ÍTENS 023** Produtos atendem as necessidades solicitadas.

É o parecer.

Caxias Ma, 14 de Janeiro de 2025

Eli Marcos Santana Farias
Coordenador Administrativo
Mat. 9598-2
Coordenador Administrativo
Secretaria Municipal de Saúde

